



CURTAIN RAIL

カーテンレール



目次

装飾カーテンレール

マルティウォーム NEW	24
マルティ	34
ビバーチェプラナ 新色	44
ビバーチェ 新色	60
ビレッタグライド	86
アルバーノ	96
ソファレ	106
プロヴァンス	116
プロヴァンスEX	124
ガレア	132
ヒューグライド	140
スムーズウッド19	150
デリアスウォーム25	158
ディアウッド28	168
エモート16	178

小窓用

スイングレール	184
---------	-----

トップトリートメント

バランスレール	186
ナチュラルウッドバランス	192

カーテンアクセサリ

房掛

モデラ	202
タクト	203
イーズ	203
ディア	204
モビリア	204
スムーズA	204
スムーズB	205
ビレッタ	205
ビバーチェR 新色	206
プラナ 新色	206
セレント	207
テンダー	207
エモート	207
パルメ	208
イリオス	208
プロヴァンスEX	208
プロヴァンス	209
スターレ	209
テンポ	209
ファンテ	210
デリアス	210
F-14N	211
F-6	211
ブーケ	211

カテゴリー紹介

装飾カーテンレール

カーテンを引き立て、ワンランク上の空間をつくるデザインにこだわった装飾カーテンレール。さまざまなインテリアスタイルに似合う豊富なラインナップをご用意しています。

カーテンアクセサリ

カーテンを束ねる「タッセル」や、タッセルを壁に留める「房掛」。インテリアやカーテンに合わせて、こだわりのコーディネートを楽しめます。

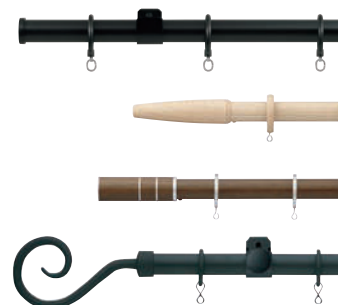

房掛



タッセル



カーテンアクセサリ

タッセル	
ガレア	216
クルミM・クルミL	218
コンレ	220
クロッチ	221
マルチノット	222
ドレーピー	223
ナチュラルA	224
ナチュラルB	224
ナチュラルC	225
リボン	225
フォーク	226
アムレット	226
ライブリーA	227
ライブリーB	227
クリスタルA	228
ルナージュ	228
ルスター	229
ロココ	229
ブルーム	230
バウム	230
ボール	231
ツインノット	231
パステルA	232
ライト	234

一般カーテンレール

ファンティア 新色	236
ファンティアフィル	256
V17	270
V17α静音	280
V20	288
V20α静音	300
V2	308

チェーン操作・紐引きカーテンレール

トリーチェ ギアアシスト	314
V30	324
V40	336

カーブ用カーテンレール

V5	344
V5α静音	350
V7	356

電動カーテンレール

ホームタコス ティエルモ 新色	368
ホームタコス トリーチェ	388
シールド50 新色	410

病院用カーテンレール

ファインフィット	428
ファインアアー	432
VR-N 新色	436
VR-Nα静音	442
点滴レール	446
伸縮吊棒 新色	451

ピクチャーレール

VP-M	460
VP-1A	464
VP-1	466
V20	468
VP-20・20A・20C	470
VP-30・30A・30B	474
VP-30C	478
VP-30W	480
VP-70・70C	482
ピクチャーレール用ハンガーセット NEW	486

店頭用カーテンレール

角型伸縮セットレール	490
C型伸縮セットレール	492
角型セットレール	494
C型セットレール	496
パック部品	498

カーテン用品

カーテンフック	502
フラットテープ	504
カーテン芯地	504
カーテンウェイト	505

施工用品

取付用ネジ	506
製品取付用アンカー	506

施工補助用品

T型ブラケット	507
スペーサー	507
穴あけ治具	507
リターン金具	507
レールカッターV	507

一般カーテンレール

機能性に優れ、コンパクトな納まりの一般カーテンレール。シンプルなデザインと豊富なカラーバリエーションでどんなお部屋にも合わせやすく。



電動カーテンレール

便利なりモコン操作・スイッチ操作の電動カーテンレール。住宅はもちろん、ホテル・店舗・施設などで幅広く活躍します。

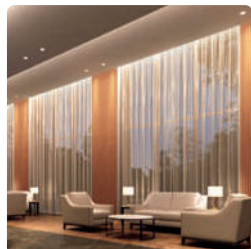

病院用カーテンレール

カーテンの開閉時の操作音が静かな病院用カーテンレール。病院のベッドまわりや診察室の仕切りなどにおすすめです。

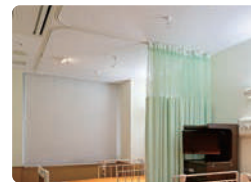

ピクチャーレール

絵画や写真を飾るのはもちろん、小物の収納にも便利なピクチャーレール。



店頭用カーテンレール

パック包装された製品を店頭で陳列し、販売ができる店頭用カーテンレール。

カーテン用品・施工用品

カーテンを吊るしたり、カーテンのヒダを美しく仕上げるカーテン用品や、製品の取付けに便利な施工用品をご用意しています。

NEWS 01

木目調のシンプルな装飾カーテンレール「マルティウォーム」が新発売！
「デザインリング」でアレンジも楽しめます！

➡ P.24



シンプルな形状と、温もりを感じる木目調カラーが魅力の装飾カーテンレール「マルティウォーム」。アクセサリを選ぶように付け替え可能なデザインリングでこだわりの窓辺を楽しめます。

デザインリングには、シンプルなレールにアクセントを足せる「ラウンド」「フラット」とグリーンや小物を吊るせる「フック」をラインナップ！

■シンプルな形状で取付け場所を選ばないデザイン。幅広いインテリアに調和する、木目調カラー全3色。



ホワイト(木目調)

ナチュラルブラウン(木目調)

ブラウン(木目調)

■アクセサリを選ぶように、カーテンレールを自分らしくアレンジできる「デザインリング」。



■「フック」を使って、グリーンや小物をディスプレイ！
こだわりの窓辺を楽しめます。 ※安全荷重1kg
※マルティにも対応します。



ブラック



ホワイト

■機能性・静音性にも優れています。
高い走行性と静音性に加え、カーテンのひだがきれいに出るランナーを採用。

NEWS 02

ピクチャーレールや部品の施工性・安全性が向上！
また、名称を一部変更し、より選びやすくなりました。

■ピクチャーレールの名称を一部変更することで、安全荷重がひと目で確認でき、ご注文しやすくなりました！ ➡ P.458

例) 旧：VP-L2 → 新：VP-20(安全荷重20kg)
旧：VP-2 → 新：VP-30(安全荷重30kg)

■「VP-20」「VP-30」のレールキャップがネジ固定式になり、付け外しがしやすく施工性が向上しました。
VP-20 ➡ P.470 VP-30 ➡ P.474

■VPフック30にブラック色が追加。 ➡ P.470
※「VP-20・20A・20C」「VP-30・30A・30B」に対応。

■「ハンガーセット」にブラック色が追加。ダーク色の壁にも馴染みやすく、意匠性を向上しました。
さらに、展示物への安全性を配慮し、「ハンガーセットA」には落下防止機能付きが新登場！
カラーは壁の色に合わせて選べる3色をご用意しています。 ➡ P.486



VPフック30
(ブラック)

ハンガーセットA
(落下防止機能付き)

NEWS 03

さまざまなレール・部品にブラックが追加され、
インテリアに合わせてさらに使いやすくなりました!

トレンドのブラック色の建材・建具などに合わせやすい、ブラックのカーテンレールや部品が新登場!
モダンスタイルやインダストリアルな空間に調和します。

■装飾カーテンレール「ビバーチェプラナ」「ビバーチェ」
一般カーテンレール「ファンティア」

ビバーチェプラナ ➡ P.44



ビバーチェ ➡ P.60



ファンティア ➡ P.236



カラーラインナップがリニューアル!



■電動カーテンレール
「ホームタコス ティエルモ」➡ P.368
「シールド50」➡ P.410

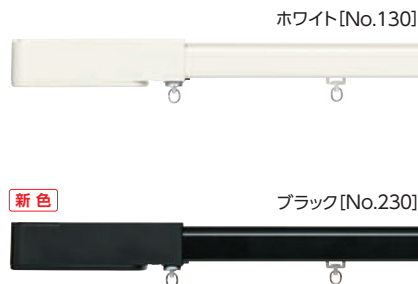

■病院用カーテンレール
「VR-N」➡ P.436

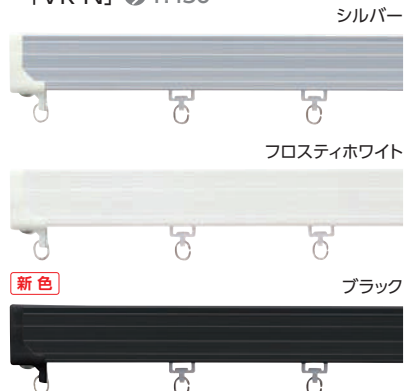

■伸縮吊棒 ➡ P.451

※一般カーテンレール、病院用カーテンレールに対応。



NEWS 04

レールジョイントセットや交差レール仕様など、ますます便利に!

■一般カーテンレール「ファンティア」にレールジョイントセットが新登場!
搬入に便利なレールジョイントがセットになって、ご注文しやすくなりました。

■電動カーテンレール「ホームタコス ティエルモ」「シールド50」に交差レール仕様が新登場!
カーテンの重なりが大きくなるので、住宅はもちろん、ホテルや施設などの高い遮光性が必要な場所に特におすすめです。
空調や冷暖房効率が上がることによる、省エネ効果も期待できます。
ホームタコス ティエルモ ➡ P.368 シールド50 ➡ P.410

製品50音順一覧

アルファベット

アルファベット (A~Z)		
製品名	カテゴリ	掲載ページ
C型伸縮セットレール	■ 店頭用カーテンレール	492
C型セットレール	■ 店頭用カーテンレール	496
F-6	■ カーテンアクセサリ(房掛)	211
F-14N	■ カーテンアクセサリ(房掛)	211
V17	■ 一般カーテンレール	270
V17α静音	■ 一般カーテンレール	280
V2	■ 一般カーテンレール	308
V20	■ 一般カーテンレール	288
V20紐引き組み立て方法	■ 一般カーテンレール	299
V20α静音	■ 一般カーテンレール	300
V30	■ 一般カーテンレール	324
V40	■ 一般カーテンレール	336
V5	■ 一般カーテンレール	344
V5α静音	■ 一般カーテンレール	350
V7	■ 一般カーテンレール	356
VR-N	■ 一般カーテンレール	432
VR-Nα静音	■ 一般カーテンレール	438
T型ブラケット	■ 施工用品	507

カタカナ (ア行~サ行)

ア		
製品名	カテゴリ	掲載ページ
穴あけ治具	■ 施工用品	507
アムレット	■ カーテンアクセサリ(タッセル)	226
アルバーノ	■ 装飾カーテンレール	96
イーズ	■ カーテンアクセサリ(房掛)	203
イリオス	■ カーテンアクセサリ(房掛)	208
エモート16	■ 装飾カーテンレール	178
エモート	■ カーテンアクセサリ(房掛)	207

カ		
製品名	カテゴリ	掲載ページ
カーテンウェイト	■ カーテン用品	505
カーテン芯地	■ カーテン用品	504
カーテンフック	■ カーテン用品	502
角型伸縮セットレール	■ 店頭用カーテンレール	490
角型セットレール	■ 店頭用カーテンレール	494
ガレア	■ 装飾カーテンレール	132
ガレア	■ カーテンアクセサリ(タッセル)	216
クリスタルA	■ カーテンアクセサリ(タッセル)	228
クルミM・クルミL	■ カーテンアクセサリ(タッセル)	218
クロッチ	■ カーテンアクセサリ(タッセル)	221
コンレ	■ カーテンアクセサリ(タッセル)	220

サ		
製品名	カテゴリ	掲載ページ
シエルド50	■ 電動カーテンレール	410
伸縮吊棒	■ 病院用カーテンレール	451
スイングレール	■ 装飾カーテンレール	184
スターレ	■ カーテンアクセサリ(房掛)	209
スペーサー	■ 施工用品	507
スムーズウッド19	■ 装飾カーテンレール	150
スムーズA	■ カーテンアクセサリ(房掛)	204
スムーズB	■ カーテンアクセサリ(房掛)	205
製品取付用アンカー	■ 施工用品	506
セレント	■ カーテンアクセサリ(房掛)	207

カタカナ(タ行~ハ行)

タ		
製品名	カテゴリ	掲載ページ
タクト	■ カーテンアクセサリ(房掛)	203
ツインノット	■ カーテンアクセサリ(タッセル)	231
ディアウッド28	■ 装飾カーテンレール	168
ディア	■ カーテンアクセサリ(房掛)	204
ディアスウォーム25	■ 装飾カーテンレール	158
ディアス	■ カーテンアクセサリ(房掛)	210
テンダー	■ カーテンアクセサリ(房掛)	207
点滴レール	■ 病院用カーテンレール	446
テンボ	■ カーテンアクセサリ(房掛)	209
トリーチェ ギアアシスト	■ 一般カーテンレール	314
取付用ネジ	■ 施工用品	506
ドレーピー	■ カーテンアクセサリ(タッセル)	223

ナ

製品名	カテゴリ	掲載ページ
ナチュラルウッドバランス	■ 装飾カーテンレール	192
ナチュレA	■ カーテンアクセサリ(タッセル)	224
ナチュレB	■ カーテンアクセサリ(タッセル)	224
ナチュレC	■ カーテンアクセサリ(タッセル)	225

ハ

製品名	カテゴリ	掲載ページ
バウム	■ カーテンアクセサリ(タッセル)	230
パステルA	■ カーテンアクセサリ(タッセル)	232
パック部品	■ 店頭用カーテンレール	498
バランスレール	■ 装飾カーテンレール	186
パルメ	■ カーテンアクセサリ(房掛)	208
ピクチャーレールV20	■ ピクチャーレール	468
ピクチャーレールVP-1	■ ピクチャーレール	466
ピクチャーレールVP-1A	■ ピクチャーレール	464
ピクチャーレールVP-20・20A・20C	■ ピクチャーレール	474
ピクチャーレールVP-30・30A・30B	■ ピクチャーレール	470
ピクチャーレールVP-30C	■ ピクチャーレール	478
ピクチャーレールVP-30W	■ ピクチャーレール	480
ピクチャーレールVP-70・70C	■ ピクチャーレール	482
ピクチャーレールVP-M	■ ピクチャーレール	460
ピクチャーレール用ハンガーセット	■ ピクチャーレール	486
ビバーチェ	■ 装飾カーテンレール	60
ビバーチェプラナ	■ 装飾カーテンレール	44
ビバーチェR	■ カーテンアクセサリ(房掛)	206
ヒューグライド	■ 装飾カーテンレール	140
ビレッタグライド	■ 装飾カーテンレール	86
ビレッタ	■ カーテンアクセサリ(房掛)	205
ファインエアー	■ 病院用カーテンレール	432

カタカナ(ハ行~ワ行)

ハ		
製品名	カテゴリ	掲載ページ
ファインフィット	■ 病院用カーテンレール	428
ファンティア	■ 一般カーテンレール	236
ファンティアフィル	■ 一般カーテンレール	256
ファンテ	■ カーテンアクセサリ(房掛)	210
ブーケ	■ カーテンアクセサリ(房掛)	211
フォーク	■ カーテンアクセサリ(タッセル)	226
フラットテープ	■ カーテン用品	504
プラナ	■ カーテンアクセサリ(房掛)	206
ブルーム	■ カーテンアクセサリ(タッセル)	230
プロヴァンスEX	■ 装飾カーテンレール	124
プロヴァンスEX	■ カーテンアクセサリ(房掛)	208
プロヴァンス	■ 装飾カーテンレール	116
プロヴァンス	■ カーテンアクセサリ(房掛)	209
ホームタコス ティエルモ	■ 電動カーテンレール	368
ホームタコス トリーチェ	■ 電動カーテンレール	388
ボール	■ カーテンアクセサリ(タッセル)	231

マ

製品名	カテゴリ	掲載ページ
マルチノット	■ カーテンアクセサリ(タッセル)	222
マルティ	■ 装飾カーテンレール	34
マルティウォーム	■ 装飾カーテンレール	24
モデラ	■ カーテンアクセサリ(房掛)	202
モビリア	■ カーテンアクセサリ(房掛)	204

ラ

製品名	カテゴリ	掲載ページ
ライト	■ カーテンアクセサリ(タッセル)	234
ライブリーA	■ カーテンアクセサリ(タッセル)	227
ライブリーB	■ カーテンアクセサリ(タッセル)	227
リターン金具	■ 施工用品	507
リボン	■ カーテンアクセサリ(タッセル)	225
ルスター	■ カーテンアクセサリ(タッセル)	229
ルナージュ	■ カーテンアクセサリ(タッセル)	228
レールカッターV	■ 施工用品	507
ロココ	■ カーテンアクセサリ(タッセル)	229

マルティウォーム NEW

P.24

シングルセット

2.1m 17,000円

ファンティアフィル デュブルセット

2.1m 21,100円

静音性36(dB)



キャップ



ホワイト
(木目調)



ナチュラルブラウン
(木目調)



ブラウン
(木目調)

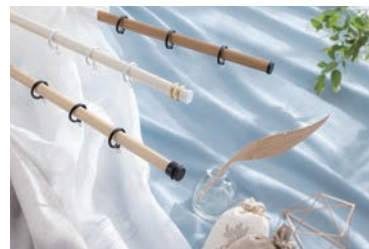

デザインリングでアレンジができます。

マルティ

P.34

シングルセット

2.1m 17,000円

ファンティアフィル デュブルセット

2.1m 21,100円

静音性36(dB)



キャップ



ブラック



クラウドホワイト



ピュアグレー



デザインリングでアレンジができます。

ビバーチェプラナ 新色

P.44

シングルセット

2.1m 11,800円 ~ 12,500円

ファンティア デュブルセット

2.1m 15,600円 ~ 16,200円

窓サイズ3m以上対応

天井付け対応

トップカバー対応



プレーンフィニアル



サイドカバー S



サイドカバー W



ファインホワイト
(木目調)



ホワイト
(木目調)



ライトグレージュ
(木目調)



ナチュラルブラウン
(木目調)



ミディアムブラウン
(木目調)



ブラウン
(木目調)



セピア
(木目調)



ダークブラウン
(木目調)



マットホワイト



ブラック

ビバーチェ 新色

P.60

シングルセット

2.1m 11,800円 ~ 12,500円

ファンティア デュブルセット

2.1m 15,300円 ~ 16,200円

窓サイズ3m以上対応

天井付け対応

トップカバー対応



アクセントフィニアルG



アクセントフィニアルT



アクセントフィニアルS



スタイリッシュフィニアルL



ウッドフィニアルG



ウッドフィニアルT



ウッドフィニアルS



スタイリッシュフィニアルM



サイドカバー SR



サイドカバー WR



ウッドサイドカバー SR



ウッドサイドカバー WR



ファインホワイト
(木目調)



ホワイト
(木目調)



ライトグレージュ
(木目調)



ナチュラルブラウン
(木目調)



ミディアムブラウン
(木目調)



ブラウン
(木目調)



セピア
(木目調)



ダークブラウン
(木目調)



マットホワイト



ブラック

ビレッタグライド

P.86
シングルセット
2.1m 22,000円 ~ 24,500円
ファンティア ダブルセット
2.1m 25,700円 ~ 28,100円

静音性44(dB)
スルーランナー
窓サイズ3m以上対応

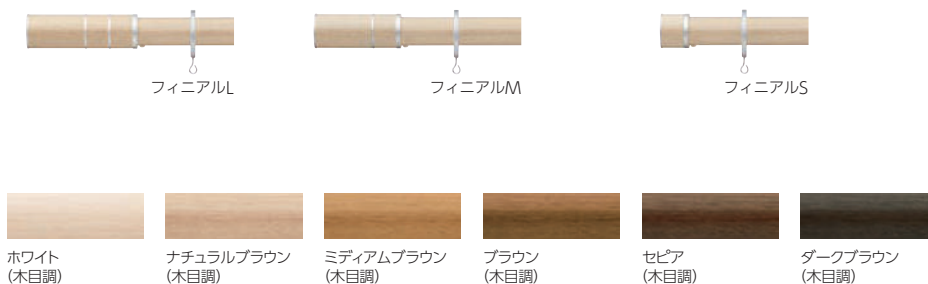

アルパーノ

P.96
シングルセット
2.1m 21,800円
ファンティアフィル ダブルセット
2.1m 25,500円

静音性41(dB)



ソファレ

P.106
シングルセット
2.1m 20,600円
ファンティアフィル ダブルセット
2.1m 24,200円

静音性40(dB)



プロヴァンス

P.116
シングルセット
2.1m 10,300円 ~ 13,800円
ファンティアフィル ダブルセット
2.1m 15,300円 ~ 18,600円



プロヴァンスEX

P.124
シングルセット
2.1m 20,600円 ~ 24,800円
ダブルセット
2.1m 37,400円 ~ 41,600円



ガレア

P.132

シングルセット

2.1m 18,200円 ~ 20,600円

ファンティアフィル デュブルセット

2.1m 21,800円 ~ 24,200円

静音性40(dB)



フィニアルL



フィニアルS



ラスティブラック

ヒューグライド

P.140

シングルセット

2.1m 24,100円 ~ 28,400円

ファンティア デュブルセット

2.1m 27,800円 ~ 32,100円

静音性44(dB)

スルーランナー

窓サイズ3m以上対応



フィニアルA



フィニアルB



フィニアルC



ファインホワイト
(木目調)



ライトグレイジュ
(木目調)



ナチュラルブラウン
(木目調)



ミディアムブラウン
(木目調)



ブラウン
(木目調)

スームスウッド19

P.150

シングルセット

2.1m 20,800円 ~ 22,400円

デュブルセット

2.1m 34,700円 ~ 36,200円



フィニアルA



フィニアルB



フィニアルC



プレーンフィニアル



ホワイト
(木目調)



ナチュラルブラウン
(木目調)



ダークブラウン
(木目調)

デリアスウォーム25

P.158

シングルセット

2.1m 8,800円 ~ 9,200円

ファンティア デュブルセット

2.1m 12,800円 ~ 13,300円



フィニアルA



フィニアルC



プレーンフィニアル



ホワイト
(木目調)



ナチュラルブラウン
(木目調)



ミディアムブラウン
(木目調)



ブラウン
(木目調)



セピア
(木目調)



ダークブラウン
(木目調)

ディアウッド28

P.168

シングルセット

2.1m 15,600円 ~ 15,800円

ファンティア デュブルセット

2.1m 19,600円 ~ 19,800円



フィニアルA



フィニアルB



フィニアルC



プレーンフィニアル



ホワイト
(木目調)



ナチュラルブラウン
(木目調)



ミディアムブラウン
(木目調)



ブラウン
(木目調)



セピア
(木目調)



ダークブラウン
(木目調)

エモート16

P.178

シングルセット

2.1m 19,000円 ~ 23,000円

デュブルセット

2.1m 34,800円 ~ 38,800円



フィニアルB



プレーンフィニアル





メタルシルバー















メタルブラック

小窓用

<p>スイングレール</p> <p>P.184</p> <p>スイングレールセット 0.6m 6,900円</p>	 <div style="display: flex; justify-content: space-around;"> <div style="text-align: center;">  <p>マットシルバー</p> </div> <div style="text-align: center;">  <p>ブラック</p> </div> </div>
---	--

トップトリートメント

<p>バランスレール</p> <p>P.186</p> <p>バランスレールセット 2.4m 9,600円 ~ 9,900円</p>	
--	---

<p>ナチュラルウッドバランス</p> <p>P.192</p> <p>2.0m 12,000円</p>	 <table border="0"> <tr> <td style="text-align: center;"> WV-3011 クリアホワイト</td> <td style="text-align: center;"> WV-3012 ホワイト</td> <td style="text-align: center;"> WV-3013 アイボリー</td> <td style="text-align: center;"> WV-3014 グレージュ</td> </tr> <tr> <td style="text-align: center;"> WV-3122 マットナチュラルブラウン</td> <td style="text-align: center;"> WV-3123 マットライトブラウン</td> <td style="text-align: center;"> WV-3124 マットウォールナット</td> <td style="text-align: center;"> WV-3125 マットチョコレートブラウン</td> </tr> <tr> <td style="text-align: center;"> WV-3221 ナチュラル</td> <td style="text-align: center;"> WV-3222 ナチュラルブラウン</td> <td style="text-align: center;"> WV-3223 ライトブラウン</td> <td style="text-align: center;"> WV-3224 ウォールナット</td> </tr> <tr> <td style="text-align: center;"> WV-3225 チョコレートブラウン</td> <td style="text-align: center;"> WV-3226 ビターブラウン</td> <td style="text-align: center;"> WV-3227 ブラック</td> <td style="text-align: center;"> WV-3332 ミディアムチェリー</td> </tr> <tr> <td style="text-align: center;"> WV-3333 ブラウン</td> <td style="text-align: center;"> WV-3334 ミディアムブラウン</td> <td style="text-align: center;"> WV-3335 マホガニー</td> <td style="text-align: center;"> WV-3336 ローズウッド</td> </tr> </table>	 WV-3011 クリアホワイト	 WV-3012 ホワイト	 WV-3013 アイボリー	 WV-3014 グレージュ	 WV-3122 マットナチュラルブラウン	 WV-3123 マットライトブラウン	 WV-3124 マットウォールナット	 WV-3125 マットチョコレートブラウン	 WV-3221 ナチュラル	 WV-3222 ナチュラルブラウン	 WV-3223 ライトブラウン	 WV-3224 ウォールナット	 WV-3225 チョコレートブラウン	 WV-3226 ビターブラウン	 WV-3227 ブラック	 WV-3332 ミディアムチェリー	 WV-3333 ブラウン	 WV-3334 ミディアムブラウン	 WV-3335 マホガニー	 WV-3336 ローズウッド
 WV-3011 クリアホワイト	 WV-3012 ホワイト	 WV-3013 アイボリー	 WV-3014 グレージュ																		
 WV-3122 マットナチュラルブラウン	 WV-3123 マットライトブラウン	 WV-3124 マットウォールナット	 WV-3125 マットチョコレートブラウン																		
 WV-3221 ナチュラル	 WV-3222 ナチュラルブラウン	 WV-3223 ライトブラウン	 WV-3224 ウォールナット																		
 WV-3225 チョコレートブラウン	 WV-3226 ビターブラウン	 WV-3227 ブラック	 WV-3332 ミディアムチェリー																		
 WV-3333 ブラウン	 WV-3334 ミディアムブラウン	 WV-3335 マホガニー	 WV-3336 ローズウッド																		

ファンティア [新色]

P.236

シングル付け(積算価格)
2.0m 3,560円 ~ 3,830円

ダブル付け(積算価格)
2.0m 7,510円 ~ 9,700円

- 静音性47(dB)
- 窓サイズ3m以上対応
- 天井付け対応
- トップカバー対応
- カーブ加工



ファンティアフィル

P.256

シングル付け(積算価格)
2.0m 3,830円

ダブル付け(積算価格)
2.0m 8,050円 ~ 9,100円

- 窓サイズ3m以上対応
- 天井付け対応
- トップカバー対応
- カーブ加工



V17

P.270

シングル付け(積算価格)
2.0m 3,050円 ~ 4,260円

ダブル付け(積算価格)
2.0m 6,180円 ~ 8,600円

- 窓サイズ3m以上対応
- 天井付け対応
- カーブ加工

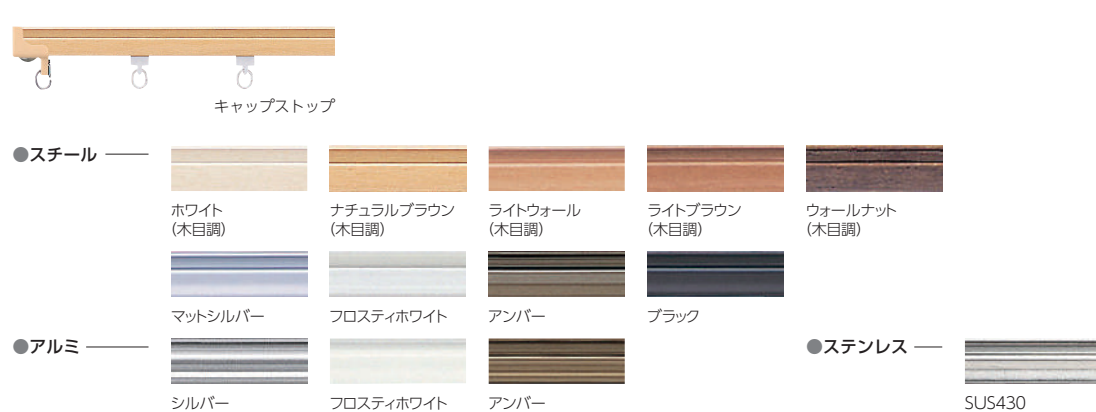

V17α静音

P.280

シングル付け(積算価格)
2.0m 4,750円 ~ 5,080円

ダブル付け(積算価格)
2.0m 9,580円 ~ 10,240円

- 静音性40(dB)
- 窓サイズ3m以上対応
- 天井付け対応
- カーブ加工



V20

P.288

シングル付け(積算価格)
2.0m 3,980円 ~ 5,960円

ダブル付け(積算価格)
2.0m 8,170円 ~ 12,130円

- 窓サイズ3m以上対応
- 天井付け対応
- カーブ加工

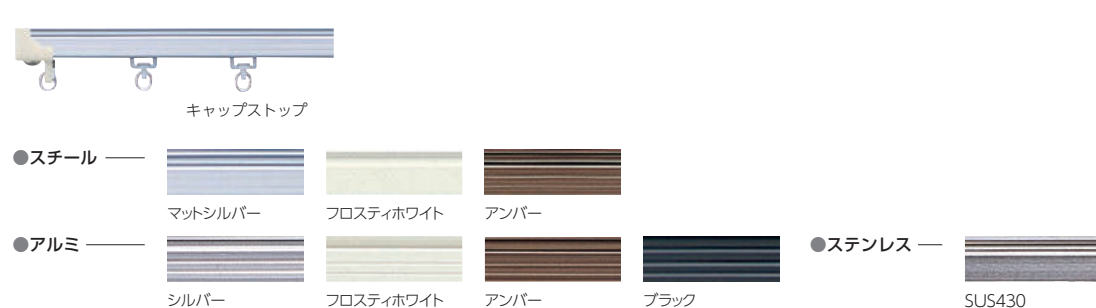

*価格は積算価格です。また、ブラケットの種類・レール色によって価格は異なります。詳しくは各製品のページをご覧ください。

<p>V₂₀α静音</p> <p>P.300 シングル付け(積算価格) 2.0m 5,630円～6,150円 ダブル付け(積算価格) 2.0m 11,470円～12,510円</p> <p>静音性40(dB) 窓サイズ3m以上対応 天井付け対応 カーブ加工</p>	 キャップストップ  シルバー フロスティホワイト	<p>V₂</p> <p>P.308 シングル付け(積算価格) 2.0m 3,300円～3,720円 ダブル付け(積算価格) 2.0m 6,720円～7,560円</p> <p>窓サイズ3m以上対応 天井付け対応 カーブ加工</p>	 キャップストップ  SUS430 SUS304 アルミ
---	--	---	---

チェーン操作・紐引きカーテンレール

<p>トリーチェ ギアアシスト</p> <p>P.314 シングルセット 2.0m 31,000円～35,000円 ダブルセット 2.0m 62,000円～69,000円</p> <p>窓サイズ3m以上対応 天井付け対応 カーブ加工</p>	  ホワイト(木目調) グレージュ(木目調) ナチュラルブラウン(木目調) ミディアムブラウン(木目調) セピア(木目調) ホワイト		
<p>V₃₀</p> <p>P.324 シングル付け(積算価格) 2.0m 8,380円～9,750円 ダブル付け(積算価格) 2.0m 16,680円～19,060円</p> <p>窓サイズ3m以上対応 天井付け対応 カーブ加工</p>	 キャップストップ  シルバー フロスティホワイト	<p>V₄₀</p> <p>P.336 シングル付け(積算価格) 3.0m 31,420円～42,070円</p> <p>窓サイズ3m以上対応 天井付け対応</p>	 キャップストップ  シルバー

カーブ用カーテンレール

<p>V₅</p> <p>P.344 シングル付け(積算価格) 2.0m 4,310円～4,810円 ダブル付け(積算価格) 2.0m 8,420円～9,380円</p>	 キャップストップ  シルバー フロスティホワイト アンバー	<p>V₅α静音</p> <p>P.350 シングル付け(積算価格) 2.0m 4,310円～4,810円 ダブル付け(積算価格) 2.0m 8,420円～9,380円</p>	 キャップストップ  シルバー フロスティホワイト アンバー
<p>V₇</p> <p>P.356 シングル付け(積算価格) 2.0m 6,040円～6,730円 ダブル付け(積算価格) 2.0m 12,080円～13,540円</p>	 キャップストップ  シルバー フロスティホワイト アンバー		

価格帯別 装飾カーテンレール一覧

~20,000円

参考価格	製品名	カラー	製品機能	掲載ページ
12,800円~	デリアスウォーム25		—	P.158
15,300円~	プロヴァンス		—	P.116
15,300円~	ビバーチェ 新色		窓サイズ3m以上対応 天井付け対応 トップカバー対応	P.60
15,600円~	ビバーチェプラナ 新色		窓サイズ3m以上対応 天井付け対応 トップカバー対応	P.44
19,600円~	ディアウッド28		—	P.168

~30,000円

参考価格	製品名	カラー	製品機能	掲載ページ
21,100円~	マルティウォーム NEW		静音性36(dB)	P.24
21,100円~	マルティ		静音性36(dB)	P.34
21,800円~	ガレア		静音性40(dB)	P.132

~30,000円

参考価格	製品名	カラー	製品機能	掲載ページ
------	-----	-----	------	-------

24,200円 ~ ソファレ   **静音性40(dB)** P.106

25,500円 ~ アルバーノ   **静音性41(dB)** P.96

25,700円 ~ ビレッタグライド   **静音性44(dB)**
スルーランナー
窓サイズ3m以上対応 P.86

26,000円 ~ スムースウッド19   — P.150

27,800円 ~ ヒューグライド   **静音性44(dB)**
スルーランナー
窓サイズ3m以上対応 P.140

30,000円 ~

参考価格	製品名	カラー	製品機能	掲載ページ
------	-----	-----	------	-------

34,800円 ~ エモート16   — P.178

37,400円 ~ プロヴァンスEX   — P.124

シンプル Simple

お気に入りをセレクトして、すっきりと整えて。
穏やかな気持ちで過ごせる空間。



どんなインテリアにもフィットする、シンプルなデザインの「マルティ」。
コーディネートがしやすいマットな質感やカラーも魅力。



マルティ
ブラック
➡ P.34



ファンテ
ブラック
➡ P.210



コンレ
チャコールグレー
➡ P.220



「マルティ」はデザインリングでアレンジが
できる新感覚のカーテンレールです。
➡ P.39

洗練された空間をさらに引き立てる「マルティ」。
デザインリングでアレンジして、
自分らしさを楽しむこともできます。



マルティ
クラウディホワイト
➡ P.34



テンドー
マットシルバー
➡ P.207



ドレーピー
ホワイト
➡ P.223



フラットな形状と木目デザインで、様々なシーンに馴染む「ビバーチェプラナ」。
床や建具に合わせやすい11色の豊富なカラーで思いのままにコーディネート。



ビバーチェプラナ
マットホワイト
➡ P.44



スターレ
マットホワイト
➡ P.209



マルチノット
ホワイト
➡ P.222

モダン Modern

本物が持つワンランク上の上質感。
自分らしさを堪能する、こだわりの空間。



ウッド調のデザインに、シャープなメタルラインがアクセントの「ビレッタグライド」。
組み合わせ次第で、シックからエレガントまで幅広いインテリアに似合います。



ビレッタグライド
セピア(木目調)
➡ P.86



タクト
セピア
➡ P.203



ドレーピー
ブラウン
➡ P.223

洗練された都会的な印象の「アルバーノ」。
シャンパンシルバーと木目を組み合わせた
スリムなデザインは、
凛とした空気をもたらします。



アルバーノ
セピア (木目調)
➡ P.96



プラナ
セピア (木目調)
➡ P.206



アムレット
ブラック
➡ P.226



光を受けて繊細に輝くパール調のカラーと、
ソフトなフォルムが特長の「ソファレ」。
上品なインテリアに仕上がります。



ソファレ
パールホワイト
➡ P.106



パルメ
フロスティホワイト
➡ P.208



ライブリー-B
アイボリー
➡ P.227

エレガント Elegant

繊細で優雅。

暮らしのなかに美しさをまとう。



優美なデザインのアイアンレール「プロヴァンス」は、空間を引き立てるアクセントに。アンティークスタイルや南欧スタイルにも似合います。



プロヴァンス
ブラック
➡ P.116



プロヴァンス
ブラック
➡ P.209



ナチュラルC
ブラック
➡ P.225

ヴィンテージ Vintage

自分らしいスタイルを楽しむ。
味わい深いヴィンテージ感が魅力的な空間。



ハンマー仕上げのアイアン調フレームとウッドを組み合わせた「ガレア」。
使い込んだようなヴィンテージ感が、存在感を放ちます。



ガレア
ラスティブラック
➡ P.132



ファンテ
ブラック
➡ P.210



ガレア
ブラック
➡ P.216

ナチュラル Natural

家族と過ごす穏やかで優しい時間。
自然の温もりをそばで感じる、心地よい暮らし。



温もりを感じる木目調カラーと、シンプルなデザインが魅力の「マルティウォーム」。
アクセントにブラックを取り入れて、ナチュラルな空間を程よく引き締めます。

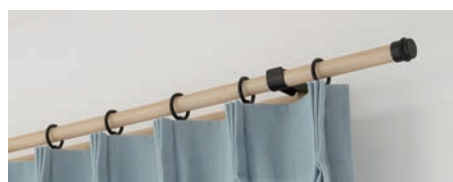

マルティウォーム
レール: ナチュラルブラウン(木目調)
部品色: ブラック
➡ P.24



ファンテ
ナチュラルブラウン
➡ P.210



クルミ
ベージュ
➡ P.218



豊富なフィニアルデザインと、
木目調からマットカラーまで揃うカラーが
魅力の「ビバーチェ」。
様々なシーンでお使いいただけます。



ビバーチェ
ナチュラルブラウン(木目調)
➡ P.60



ビバーチェR
ナチュラルブラウン(木目調)
➡ P.206



リボン
アイボリー
➡ P.225

木の質感と、やわらかな曲線のフォルムが、
優しく温かみのある印象の「ヒューグライド」。
北欧テイストのインテリアにも馴染みます。



ヒューグライド
ナチュラルブラウン(木目調)
➡ P.140



モピリア
ナチュラルブラウン
➡ P.204



クロッチ
ベージュ
➡ P.221



装飾カーテンレール

マルチウオーム NEW	24
マルチ	34
ビバーチェプラナ 新色	44
ビバーチェ 新色	60
ピレッタグライド	86
アルバーノ	96
ソファレ	106
プロヴァンス	116
プロヴァンスEX	124
ガレア	132
ヒューグライド	140
スムースウッド19	150
ディアスウオーム25	158
ディアウッド28	168
エモート16	178

小窓用

スイングレール	184
---------------	-----

トップトリートメント

バランスレール	186
ナチュラルウッドバランス	192

マルティウォーム NEW

静音性
36(dB)

温もりを感じる木目調カラーと、シンプルなデザインが魅力。
「デザインリング」を使って、窓辺を自分らしく。



参考価格 (税別)

シングル正面付けセット 2.1mセットの場合 17,000円

ポール断面図 [単位:mm]

ポール材質:
アルミ押し出し型材+
ポリオレフィン系樹脂シート
ラッピング

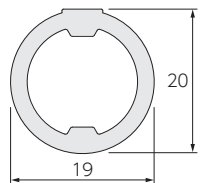

ポール/径: 19mm カラー: 3色



ホワイト(木目調)



ナチュラルブラウン(木目調)



ブラウン(木目調)



マルティ
ウォーム

マルティ

ピバーチェ
プラナ

ピバーチェ

ピレッタ
グライド

アルバーノ

ソファレ

プロヴァンス

プロヴァンス
EX

ガレア

ヒューグライド

スムース
ウッド19

デリアス
ウォーム25

ディアウッド
28

エモート16

小窓用

スイングレール

**トップ
トリートメント**

バランス
レール

ナチュラルウッド
バランス



ラインナップ

ホワイト(木目調)



ナチュラルブラウン(木目調)



ブラウン(木目調)



セット価格(税別)

*マルチウォームはポール(レール)カットにも対応します。

	1.2m	2.1m	3.1m
シングルセット	11,500円	17,000円	21,800円
ダブルセット	17,300円	25,200円	35,700円
ファンティアフィル ダブルセット	15,000円	21,100円	28,200円

マルティ
ウォーム

マルティ

ビバーチェ
プラナ

ビバーチェ

ピレッタ
グライド

アルバーノ

ソファレ

プロヴァンス

プロヴァンス
EX

ガレア

ヒューグライド

スムーズ
ウッド19

デリアス
ウォーム25

ディアウッド
28

エモート16

小窓用

スイングレール

トップ
トリートメント

バランス
レール

ナチュラルウッド
バランス

デザインリング ラインナップ

■ラウンド 550円/コ



ブラック



クラウディホワイト



ピュアグレー



ゴールド



シルバー

■フラット 550円/コ



ブラック



クラウディホワイト



ナチュラルブラウン(木目調)



ブラウン(木目調)

■フック 550円/コ



ブラック



クラウディホワイト

おすすめアクセサリ

■房掛 ファンテ ➡ P.210



ホワイト



ナチュラル
ブラウン



ブラウン



ブラック

■タッセル クルミ ➡ P.218



アイボリー



ベージュ



ブラウン



ブラック

特長

シンプルな形状と、温もりを感じる木目調カラーが魅力の「マルティウォーム」。「デザインリング」を使って窓辺を自分らしくアレンジ！

- シンプルな形状で取付け場所を選ばないデザイン
- 優しい木の表情で、温かみのある空間に似合う木目調カラー全3色。部品色は全2色から選べて、レールカラーと自由に組み合わせられます。



レール：ホワイト(木目調)
部品色：クラウディホワイト

レール：ナチュラルブラウン(木目調)
部品色：ブラック

レール：ブラウン(木目調)
部品色：ブラック

●「デザインリング」を使って窓辺を自分らしくアレンジ！

カーテンレールにアクセントを足せる「デザインリング」。アクセサリを選ぶようにレールを自分らしくアレンジできる「ラウンド」「フラット」とグリーンや小物などを吊るせる「フック」をラインナップ。



■ラウンド



■フラット



■フック



●マルティウォームの騒音レベル

製品の動きはこちら ▶

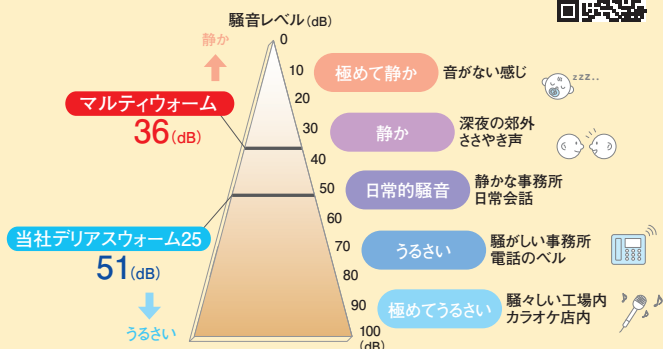

・上記数値は傾斜させたレールにランナーを入れて走行させ、50cm離れた位置で測定した実験測定値です。

音について

音の大きさはデシベル (dB) で表します。数値が小さいほど「音が小さい」ことを意味します。人間の耳に聞こえる音と音の大きさ (dB) は、比例関係にはありません。目安として、10 (dB) 下がると大雑把に人の耳では半分程度に音が小さくなったと感じとれます。

●高い走行性と静音性

ボールのアルマイトクリア塗装面をランナーが走行するので、高い走行性と、36dB程度の静かな操作音を実現しています。

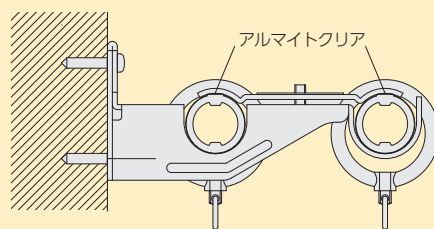

●カーテンのひだがいきれいに出るランナー

カーテンフックを引っ掛ける吊環部分が自由に回転するので、ランナーとカーテンのひだを正面に向けて美しく納められます。

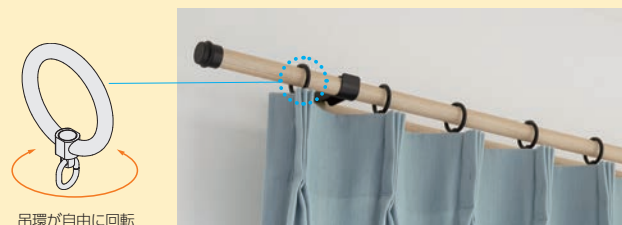

「マルティウォーム」をデザインリング「ラウンド」「フラット」でアレンジ!



シンプルなレールに、お好きなデザインリングを自由に組み合わせることができます。
デザインリングは、レールの正面から簡単に付け外しができ、後から移動することもできます。

●デザインリング組み合わせ例

※掲載している寸法は、目安としてご使用ください。

レールカラー：ナチュラルブラウン(木目調)



ラウンド：ブラック1コ

デザインリングを付ける位置は自由に調節できます。



ラウンド：ブラック1コ
フラット：ブラック1コ

32				
5	10	5	7	5



ラウンド：クラウドホワイト1コ、ブラック1コ



ラウンド：ブラック2コ
フラット：ブラック1コ



部品色：クラウドホワイト
ラウンド：ゴールド1コ

レールカラー：ホワイト(木目調)



ラウンド：クラウドホワイト1コ



ラウンド：シルバー1コ



ラウンド：シルバー1コ
フラット：クラウドホワイト1コ



部品色：ブラック
ラウンド：ブラック2コ



ラウンド：ゴールド2コ



ラウンド：シルバー2コ
フラット：クラウドホワイト1コ

レールカラー：ブラウン(木目調)



ラウンド：ブラック1コ



部品色：クラウドホワイト
ラウンド：クラウドホワイト2コ



ラウンド：シルバー2コ



ラウンド：ブラック2コ



ラウンド：ブラック2コ
フラット：ブラック1コ



ラウンド：ゴールド1コ
フラット：ブラック1コ

「フック」を使ってグリーンや小物などをディスプレイ! 窓辺を自分らしく仕上げます。



ブラック



クラウドホワイト

「フック」は、部品色に合わせた全2色をラインナップ。

インテリアに合わせて、グリーンや小物などを吊り下げることができます。

※フックはレールの正面から付け外しはできません。レール端から通してください。
また、ブラケットの外側から100mm以内の位置でご使用ください。

※フック1コあたりの安全荷重は1kg。
カーテンレールの適正重量はP.33をご覧ください。

マルティウォーム

マルティ

ビバーチェ
プラナ

ビバーチェ

ピレッタ
グライド

アルバーノ

ソファレ

プロヴァンス

プロヴァンス
EX

ガレア

ヒューグライド

スムーズ
ウッド19

ディアス
ウォーム25

ディアウッド
28

エモート16

小窓用

スイングレール

トップ
トリートメント

バランス
レール











ナチュラルウッド
バランス

価格

シングルセット

■マルチウォーム シングル正面付けセット価格



1箱1セット入り [単位:円(税別)]

サイズ	製品色	部品色:ブラック 	部品色:クラウドホワイト 	価格
1.2m	ホワイト(木目調) 	230000	230003	11,500
	ナチュラルブラウン(木目調) 	230001	230004	
	ブラウン(木目調) 	230002	230005	
2.1m	ホワイト(木目調) 	230006	230009	17,000
	ナチュラルブラウン(木目調) 	230007	230010	
	ブラウン(木目調) 	230008	230011	
3.1m	ホワイト(木目調) 	230012	230015	21,800
	ナチュラルブラウン(木目調) 	230013	230016	
	ブラウン(木目調) 	230014	230017	
セットの明細		<ul style="list-style-type: none"> ・ポール: 1.2m=1.2m×1本、2.1m=2.1m×1本、3.1m=3.1m×1本 ・キャップ: 2コ ・リングランナー: 1.2m=10コ、2.1m=20コ、3.1m=30コ ・シングルブラケット: 1.2m=2コ、2.1m/3.1m=3コ ・取付ネジ 		

ファンティアフィル ダブルセット

■マルチウォーム + ファンティアフィル ダブル正面付けセット価格

1箱1セット入り [単位:円(税別)]

サイズ	製品色	部品色:ブラック 	部品色:クラウドホワイト 	価格
1.2m	ホワイト(木目調) 	230018	230021	15,000
	ナチュラルブラウン(木目調) 	230019	230022	
	ブラウン(木目調) 	230020	230023	
2.1m	ホワイト(木目調) 	230024	230027	21,100
	ナチュラルブラウン(木目調) 	230025	230028	
	ブラウン(木目調) 	230026	230029	
3.1m	ホワイト(木目調) 	230030	230033	28,200
	ナチュラルブラウン(木目調) 	230031	230034	
	ブラウン(木目調) 	230032	230035	
セットの明細		<p>マルチウォーム</p> <ul style="list-style-type: none"> ・ポール: 1.2m=1.2m×1本、2.1m=2.1m×1本、3.1m=3.1m×1本 ・キャップ: 2コ ・リングランナー: 1.2m=10コ、2.1m=20コ、3.1m=30コ ・ダブルブラケットN: 1.2m=2コ、2.1m/3.1m=3コ ・取付ネジ <p>ファンティアフィル</p> <ul style="list-style-type: none"> ・レール: 1.2m=1.1m×1本、2.1m=2.0m×1本、3.1m=3.0m×1本 ・キャップストップ: 2コ ※レールと同系色 ・ランナー: 1.2m=10コ、2.1m=20コ、3.1m=30コ ・マグネットランナー(両開): 1組 ・ワンタッチシングルブラケット: 1.2m/2.1m=なし、3.1m=2コ ※部品色と同色 ・取付ネジ 		

価格

ダブルセット

■マルティウォーム ダブル正面付けセット価格

1箱1セット入り [単位:円(税別)]

サイズ	製品色	部品色: ブラック	部品色: クラウディ ホワイト	価格
1.2m	ホワイト(木目調)	230036	230039	17,300
	ナチュラルブラウン(木目調)	230037	230040	
	ブラウン(木目調)	230038	230041	
2.1m	ホワイト(木目調)	230042	230045	25,200
	ナチュラルブラウン(木目調)	230043	230046	
	ブラウン(木目調)	230044	230047	
3.1m	ホワイト(木目調)	230048	230051	35,700
	ナチュラルブラウン(木目調)	230049	230052	
	ブラウン(木目調)	230050	230053	

セットの明細

- ・ポール: 1.2m=1.2m×2本, 2.1m=2.1m×2本, 3.1m=3.1m×2本
- ・キャップ: 4コ
- ・リングランナー: 1.2m=20コ, 2.1m=40コ, 3.1m=60コ
- ・ダブルブラケット: 1.2m=2コ, 2.1m/3.1m=3コ
- ・取付ネジ

■マルティウォーム ポール価格

ポールのみ

1箱1本入り [単位:円(税別)]

製品色	サイズ	1.2m		1.55m		2.1m		3.1m	
		コード	価格	コード	価格	コード	価格	コード	価格
ホワイト(木目調)		230054	5,000	230057	5,500	230060	7,700	230063	12,700
ナチュラルブラウン(木目調)		230055		230058		230061		230064	
ブラウン(木目調)		230056		230059		230062		230065	

■ファンティアフィル レール価格

レールのみ

1箱1本入り [単位:円(税別)]

製品色	サイズ	1.1m		2.0m		3.0m	
		コード	価格	コード	価格	コード	価格
ホワイト(木目調)		230066	990	205844	1,430	205870	2,130
ナチュラルブラウン(木目調)		230067		205847		205873	
ブラウン(木目調)		230068		205853		205879	

POINT マルティウォームは採寸も取付けもラクラク!

従来の装飾カーテンレールはフィニアルのデザイン・寸法に応じてレールカット寸法を算出する必要がありますが、マルティウォームはキャップの寸法が片側わずか2mmなので、採寸や取付けがラクラク! 取付け場所を選びません。

マルティウォームの製品寸法(仕上り寸法)=
ポールカット寸法+4mm

*キャップの寸法:片側2mm×2コ=4mm

デザインリングを付ける場合はデザインリングをつける部分の長さ($\alpha_1+\alpha_2$)を考慮してください。

例)目安としてご使用ください。

[単位:mm]

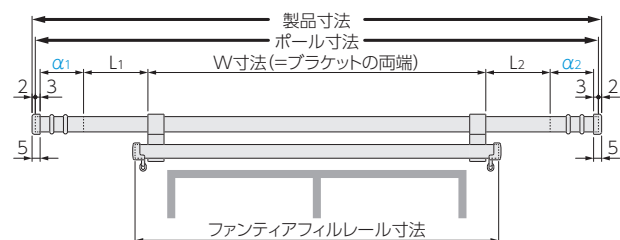

デザインリングを付ける場合 : ポール寸法=(W+L1+L2+ α_1 + α_2 +6mm)

デザインリングを付けない場合 : ポール寸法=(W+L1+L2+6mm)

*L1・L2は100~120mmがおすすめです。

*キャップのみ込み寸法:片側3mm×2コ=6mm

*ファンティアフィルのレール寸法はW+40mm以上がおすすめです。

マルティウォーム

マルティ

ビバーチェ
プラナ

ビバーチェ

ピレッタ
グライド

アルバーノ

ソファレ

プロヴァンス

プロヴァンス
EX

ガレア

ヒューグライド

スムーズ
ウッド19

ディアス
ウォーム25

ディアウッド
28

エモート16

小窓用

スイングレール

トップ
トリートメント

バランス
レール

ナチュラルウッド
バランス

価格

■マルチウォーム 部品価格

[単位:円(税別)]

部品名	部品色	コード	単価	箱入数	箱入価格	部品名	部品色	コード	単価	箱入数	箱入価格
デザインリング (ラウンド)	ブラック	209958	550	1コ	550	ボールジョイント	—	209980	600	1コ	600
	クラウドホワイト	209959					90	50コ	4,500		
	ピュアグレー	209960									
	ゴールド	209961									
	シルバー	209962									
デザインリング (フラット)	ブラック	230069	550	1コ	550	ファンティアフィル用部品	ホワイト	205974	150	1コ	150
	クラウドホワイト	230070					ナチュラルブラウン	205975			
	ナチュラルブラウン (木目調)	209963					ブラウン	205977			
	ブラウン(木目調)	209964					ワンタッチシングル ブラケット (ファンティア フィル用)	ブラック	205999	150	1コ
デザインリング (フック)	ブラック	230071	550	1コ	550	クラウドホワイト	209983				
	クラウドホワイト	230072				ランナー(8コ連結) (ファンティアフィル用)	ホワイト	205971	59	480コ (8コ×60本)	28,320
キャップ	ブラック	209965	220	1コ	220	マグネットランナー(両開) (ファンティアフィル用)	ホワイト	205972	520	20組	10,400
	クラウドホワイト	209966					200	20コ	4,000		
ランナー (内径26mm/ 外径35mm)	ブラック	209968	220	5コ	1,100	ジョイント (ファンティアフィル用)				—	206016
	クラウドホワイト	209969									
シングル ブラケット	ブラック	209971	1,700	1コ	1,700	房掛 ファンテ	ホワイト	204466	290	1コ	290
	クラウドホワイト	209972					ナチュラルブラウン	204470			
ダブル ブラケットN	ブラック	209974	1,700	1コ	1,700	ジョイント (ファンティアフィル用)	ブラック	204476			
	クラウドホワイト	209975					ブラック	204482			
ダブル ブラケット	ブラック	209977	1,700	1コ	1,700	房掛	—	206016	200	20コ	4,000
	クラウドホワイト	209978									

ポール(レール)カットについて

[単位:mm]

■ご希望の長さにポール(レール)をカットしてお届けします。

1. 製品名をご指定ください。
2. カラー(製品色・部品色)をご指定ください。
3. ポール寸法をご指定ください(10mm単位)。
 デザインリングを付ける場合 : ポール寸法=(W+L1+L2+α1+α2+6mm)
 デザインリングを付けない場合: ポール寸法=(W+L1+L2+6mm)
 *L1・L2は100~120mmがおすすめです。
 *デザインリングを付ける場合は、デザインリングを付ける部分の長さ(α1・α2)を加算してください。詳しくはP.29をご覧ください。
 *キャップのみ込み寸法:片側3mm×2コ=6mm
4. ファンティアフィル ダブルセットの場合は、ファンティアフィルのレール寸法をご指定ください(10mm単位)。
 *ファンティアフィルのレール寸法はW+40mm以上がおすすめです。

デザインリングを付ける場合

*下図はファンティアフィル ダブルセットの正面図。
 シングルセット・ポールダブルセットの場合も、ポール寸法の考え方は同じです。

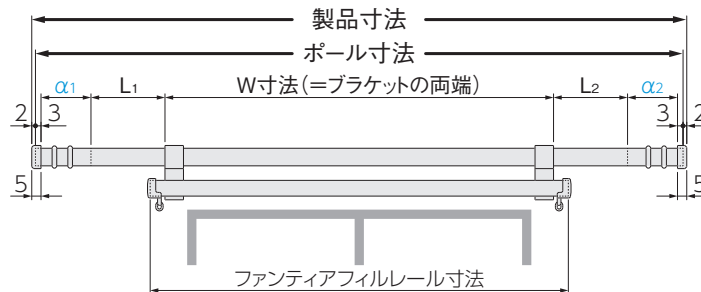

●製品寸法の算出方法

製品寸法 = ポール寸法 + 4mm
 *キャップの寸法:片側2mm×2コ=4mm

■ポールカット加工費

[単位:円(税別)]

カットの種類	1カットあたり価格
「シングルセット」のポール	1,700
「ダブルセット」のポール・レール	2,500
ポールのみ	1,700

セット品の場合

「ダブルセット」の奥側ポールは、手前側ポールと同寸法でカットします。
 「ファンティアフィル ダブルセット」の奥側レールは、W+40mm以上がおすすめです。

セット価格 + ポール(レール)カット加工費

カット後の残ポール(レール)は弊社にて廃棄します。

ポールのみの場合

ポール価格 + ポールカット加工費

カット後の残ポールは弊社にて廃棄します。

製品仕様

■ ブラケット取付けピッチ・カーテン適正重量 ※総重量には、フックに吊り下げる装飾物の重量を含みます。

〈2.1m〉

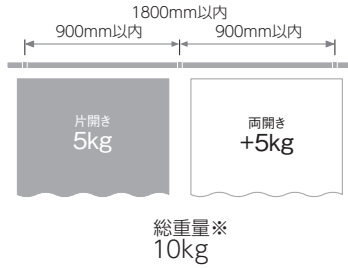

〈3.1m〉

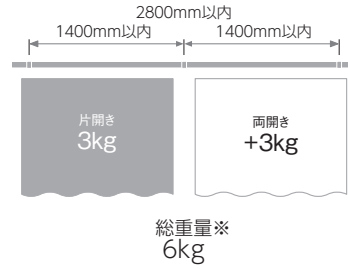

リングランナー
1コあたり
1kg



フック
1コあたり
1kg

■ 部品の材質

部品名	材質	部品名	材質
ポール	アルミ押し出し型材+ポリオレフィン系樹脂シートラッピング	デザインリング	ラウンド:ABS樹脂 フラット:ABS樹脂+ポリオレフィン系樹脂シート
キャップ	ポリエチレン樹脂	フック	ブラック:ABS樹脂+ステンレス クラウドイホホワイト:ポリアミド樹脂+ステンレス
リングランナー	ポリエチレン樹脂+ステンレス		
ブラケット	電気亜鉛メッキ鋼板		

■ 寸法図 [単位:mm]

キャップ

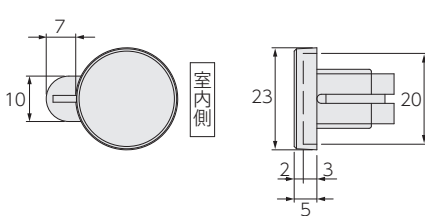

デザインリング ラウンド

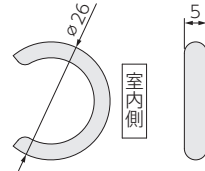

デザインリング フラット

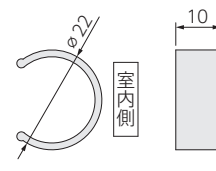

デザインリング フック

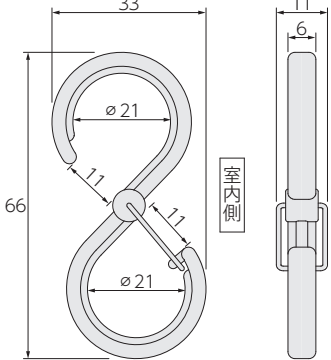

※フックはブラケットの外側から100mm以内の位置に付けてください。

取付け図

■ シングル正面付け

[単位:mm]

シングルブラケット
(ブラケット幅:22)

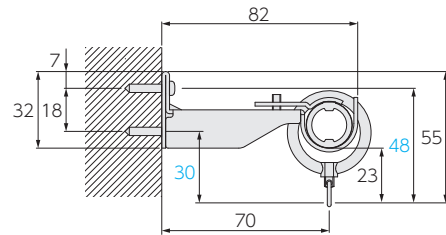

■ ダブル正面付け

ダブルブラケットN
(ブラケット幅:22)

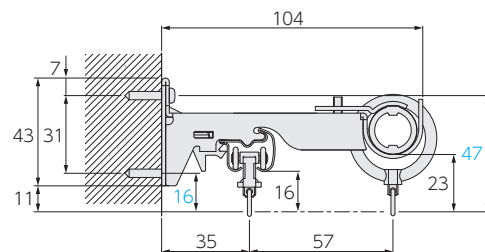

ダブルブラケット
(ブラケット幅:26)

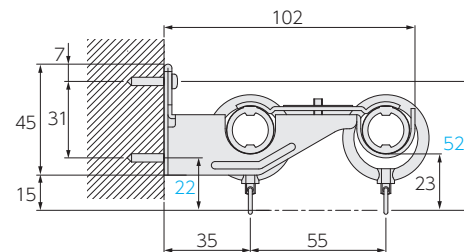

シンプルなデザインで、様々なインテリアシーンにフィット。
「デザインリング」で装う、新感覚の装飾カーテンレール。



参考価格 (税別)

シングル正面付けセット 2.1mセットの場合 17,000円

ポール断面図 [単位:mm]

ポール材質:
アルミ押し出し形材+
ポリオレフィン系樹脂シート
ラッピング

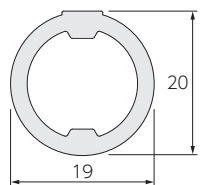

ポール/径: 19mm カラー: 3色



ブラック



クラウドホワイト



ピュアグレー



マルチ(ブラック) /
ダブル正面付けセット

マルチ
ウォーム

マルチ

ピパーチェ
プラナ

ピパーチェ

ピレッタ
グライド

アルバーノ

ソファレ

プロヴァンス

プロヴァンス
EX

ガレア

ヒューグライド

スムーズ
ウッド19

デリアス
ウォーム25

ディアウッド
28

エモート16

小窓用

スイングレール

トップ
トリートメント

バランス
レール

ナチュラルウッド
バランス



マルチ(クラウディホワイト) /
ファンティアフィル ダブル正面付けセット

ラインナップ

ブラック



クラウディホワイト



セット価格(税別)

*マルティはポール(レール)カットにも対応します。

	1.2m	2.1m	3.1m
シングルセット	11,500円	17,000円	21,800円
ダブルセット	17,300円	25,200円	35,700円
ファンティアフィル ダブルセット	15,000円	21,100円	28,200円

おすすめアクセサリ

■房掛 ファンテ ➡ P.210

■房掛 テンポ ➡ P.209

■タッセル コンレ ➡ P.220



ブラック



グレイジュ



マットホワイト



チャコールグレイ



グレイ



ベージュ

マルティ
ウォーム

マルティ

ビバーチェ
プラナ

ビバーチェ

ビレッタ
グライド

アルバーノ

ソファレ

プロヴァンス

プロヴァンス
EX

ガレア

ヒューグライド

スムーズ
ウッド19

デリアス
ウォーム25

ディアウッド
28

エモート16

小窓用

スイングレール

トップ
トリートメント

バランス
レール

ナチュラルウッド
バランス

ラインナップ

ピュアグレー

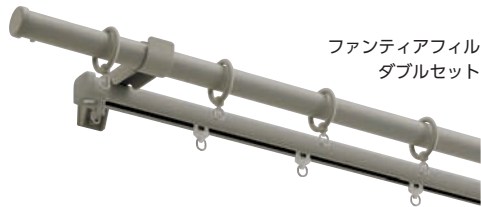
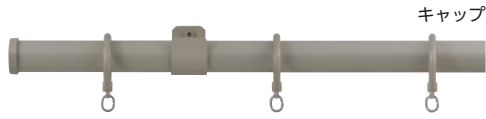

デザインリング ラインナップ

■ラウンド 550円/コ



■フラット 550円/コ



■フック **NEW** 550円/コ



特長

シンプルなデザインとマットな質感・カラーで、様々なインテリアシーンにフィット。さらに、「デザインリング」で新感覚のアレンジを楽しめます。

- シンプルな形状で取付け場所を選ばないデザイン
- 様々なインテリアシーンに合わせやすいマットな質感とカラー全3色



ブラック

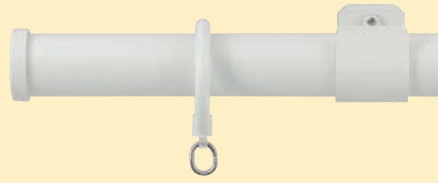

クラウドホワイト

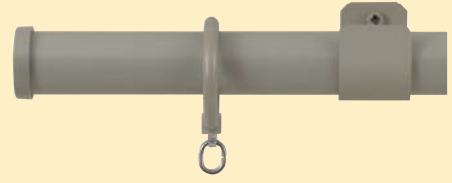

ピュアグレー

●アクセサリを選ぶようにアレンジできる新感覚の「デザインリング」

シンプルなレールにアクセサリ感覚で取付けて、アレンジできる「デザインリング」をラインナップ。重ね付けでアクセントにしたり、さりげないポイントにしたりと自由に楽しむことができます。



■ラウンド



ブラック



クラウドホワイト



ピュアグレー



ゴールド



シルバー

■フラット



ナチュラルブラウン(木目調)



ブラウン(木目調)

■フック **NEW**

グリーンや小物を吊るせるフックが新登場! 詳しくはP.29をご覧ください。

●マルティの騒音レベル

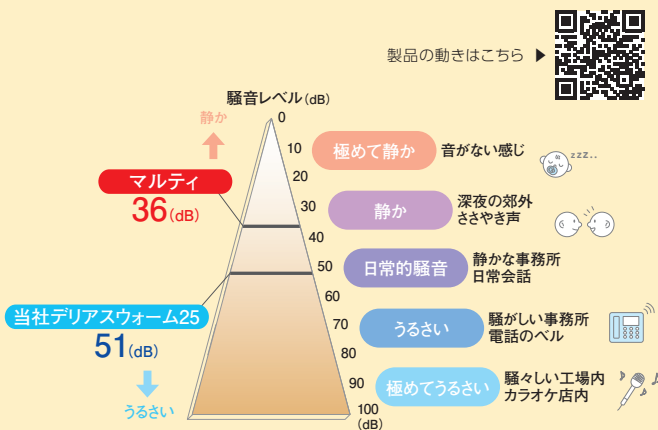

・上記数値は傾斜させたレールにランナーを入れて走行させ、50cm離れた位置で測定した実験測定値です。

音について

音の大きさはデシベル (dB) で表します。数値が小さいほど「音が小さい」ことを意味します。人間の耳に聞こえる音と音の大きさ (dB) は、比例関係にはありません。目安として、10 (dB) 下がると大雑把に人の耳では半分程度に音が小さくなったと感じとれます。

●高い走行性と静音性

ポールのアルマイトクリア塗装面をランナーが走行するので、高い走行性と、36dB程度の静かな操作音を実現しています。

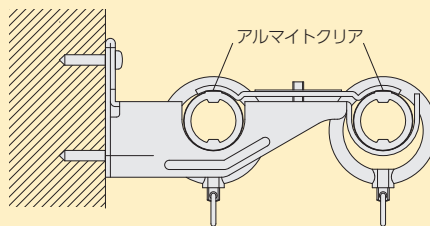

●カーテンのひだがい綺麗に出るランナー

カーテンフックを引っ掛ける吊環部分が自由に回転するので、ランナーとカーテンのひだを正面に向けて美しく納められます。

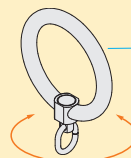

吊環が自由に回転



「マルティ」を「デザインリング」でアレンジ！おすすめの組み合わせをご紹介します！

●レールに「デザインリング」を付けてアレンジ！

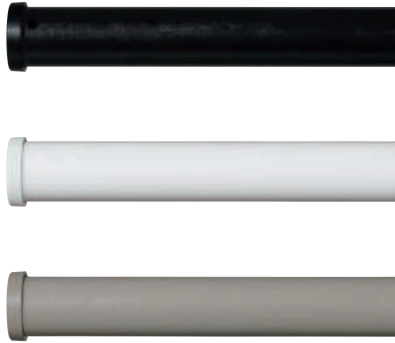

好きなデザインリングを自由に組み合わせることができます。デザインリングは、レールの正面から簡単に付け外しができ、後から移動することもできます。

●レールと同色にしてシンプルに

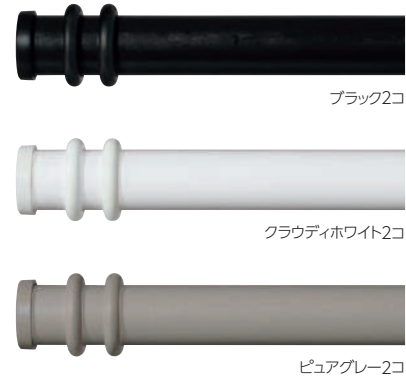

ブラック2コ

クラウディホワイト2コ

ピュアグレー2コ

●木目調デザインを組み合わせ、ナチュラルテイストやヴィンテージテイストに



ブラック2コ、ブラウン(木目調)1コ

クラウディホワイト2コ、ナチュラルブラウン(木目調)1コ

ピュアグレー2コ、ブラウン(木目調)1コ



ブラウン(木目調)2コ、ブラック1コ

ナチュラルブラウン(木目調)2コ、クラウディホワイト1コ

ブラウン(木目調)2コ、ピュアグレー1コ



ブラウン(木目調)1コ、ブラック1コ

ナチュラルブラウン(木目調)1コ、クラウディホワイト1コ

ブラウン(木目調)1コ、ピュアグレー1コ

●異なるカラーを組み合わせ、モダンなアクセントに

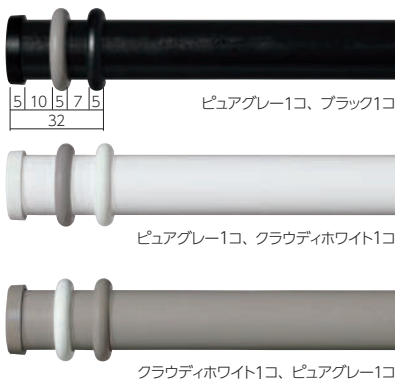

ピュアグレー1コ、ブラック1コ

ピュアグレー1コ、クラウディホワイト1コ

クラウディホワイト1コ、ピュアグレー1コ

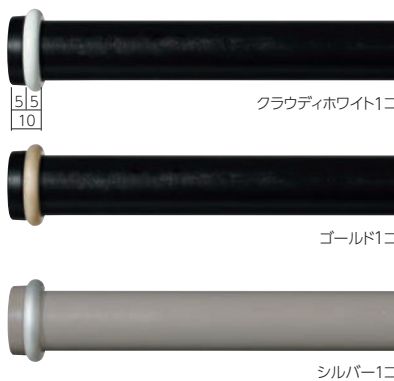

クラウディホワイト1コ

ゴールド1コ

シルバー1コ

デザインリングを付ける位置は自由に調節できます。



掲載している寸法は目安としてご使用ください。

●ゴールドやシルバーはエレガントなインテリアにも似合います

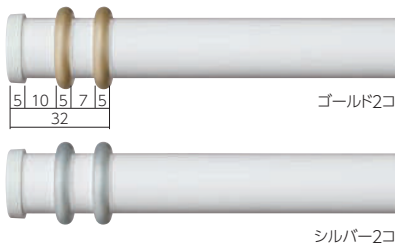

ゴールド2コ

シルバー2コ

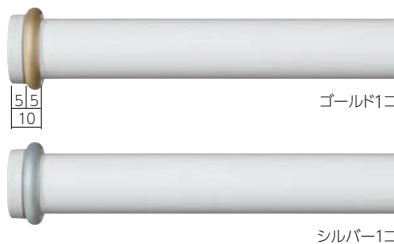

ゴールド1コ

シルバー1コ

マルティ
ウォーム

マルティ

ピバーチェ
プラナ

ピバーチェ

ピレット
グライド

アルバーノ

ソファレ

プロヴァンス

プロヴァンス
EX

ガレア

ヒューグライド

スムーズ
ウッド19

デリアス
ウォーム25

ディアウッド
28

エモート16

小窓用

スイングレール

トップ
トリートメント

バランス
レール











ナチュラルウッド
バランス

価格

シングルセット

■マルティ シングル正面付けセット価格



1箱1セット入り [単位:円(税別)]

サイズ	製品色	キャップ 	価格
1.2m	ブラック 	209910	11,500
	クラウディホワイト 	209911	
	ピュアグレー 	209912	
2.1m	ブラック 	209913	17,000
	クラウディホワイト 	209914	
	ピュアグレー 	209915	
3.1m	ブラック 	209916	21,800
	クラウディホワイト 	209917	
	ピュアグレー 	209918	
セットの明細		<ul style="list-style-type: none"> ・ポール: 1.2m=1.2m×1本、2.1m=2.1m×1本、3.1m=3.1m×1本 ・キャップ: 2コ ・リングランナー: 1.2m=10コ、2.1m=20コ、3.1m=30コ ・シングルブラケット: 1.2m=2コ、2.1m/3.1m=3コ ・取付ネジ 	

ファンティアフィル ダブルセット

■マルティ + ファンティアフィル ダブル正面付けセット価格

1箱1セット入り [単位:円(税別)]

サイズ	製品色	キャップ 	価格
1.2m	ブラック 	209919	15,000
	クラウディホワイト 	209920	
	ピュアグレー 	209921	
2.1m	ブラック 	209922	21,100
	クラウディホワイト 	209923	
	ピュアグレー 	209924	
3.1m	ブラック 	209925	28,200
	クラウディホワイト 	209926	
	ピュアグレー 	209927	
セットの明細		<p>マルティ</p> <ul style="list-style-type: none"> ・ポール: 1.2m=1.2m×1本、2.1m=2.1m×1本、3.1m=3.1m×1本 ・キャップ: 2コ ・リングランナー: 1.2m=10コ、2.1m=20コ、3.1m=30コ ・ダブルブラケットN: 1.2m=2コ、2.1m/3.1m=3コ ・取付ネジ <p>ファンティアフィル</p> <ul style="list-style-type: none"> ・レール: 1.2m=1.1m×1本、2.1m=2.0m×1本、3.1m=3.0m×1本 ・キャップストップ: 2コ ・ランナー: 1.2m=10コ、2.1m=20コ、3.1m=30コ ・マグネットランナー(両開): 1組 ・ワンタッチシングルブラケット: 1.2m/2.1m=なし、3.1m=2コ ・取付ネジ 	

価格

ダブルセット

■マルチ ダブル正面付けセット価格

1箱1セット入り [単位:円(税別)]

サイズ	製品色	キャップ	価格
1.2m	ブラック	209928	17,300
	クラウドホワイト	209929	
	ピュアグレー	209930	
2.1m	ブラック	209931	25,200
	クラウドホワイト	209932	
	ピュアグレー	209933	
3.1m	ブラック	209934	35,700
	クラウドホワイト	209935	
	ピュアグレー	209936	

セットの明細

- ・ポール: 1.2m=1.2m×2本、2.1m=2.1m×2本、3.1m=3.1m×2本
- ・キャップ: 4コ
- ・リングランナー: 1.2m=20コ、2.1m=40コ、3.1m=60コ
- ・ダブルブラケット: 1.2m=2コ、2.1m/3.1m=3コ
- ・取付ネジ

■マルチ ポール価格

ポールのみ

1箱1本入り [単位:円(税別)]

製品色	サイズ	1.2m		1.55m		2.1m		3.1m	
		コード	価格	コード	価格	コード	価格	コード	価格
ブラック		209937	5,000	209938	5,500	209939	7,700	209940	12,700
クラウドホワイト		209941		209942		209943		209944	
ピュアグレー		209945		209946		209947		209948	

■ファンティアフィル レール価格

レールのみ

1箱1本入り [単位:円(税別)]

製品色	サイズ	1.1m		2.0m		3.0m	
		コード	価格	コード	価格	コード	価格
ブラック		209949	990	205868	1,430	205894	2,130
クラウドホワイト		209950		209951		209952	
ピュアグレー		209953		209954		209955	

POINT マルティは採寸も取付けもラクラク!

従来の装飾カーテンレールはフィニアルのデザイン・寸法に応じてレールカット寸法を算出する必要がありますが、マルティはキャップの寸法が片側わずか2mmなので、採寸や取付けがラクラク! 取付け場所を選びません。

マルティの製品寸法(仕上り寸法)=ポールカット寸法+4mm

*キャップの寸法:片側2mm×2コ=4mm

デザインリングを付ける場合はデザインリングをつける部分の長さ($\alpha_1+\alpha_2$)を考慮してください。

例)目安としてご使用ください。

[単位:mm]

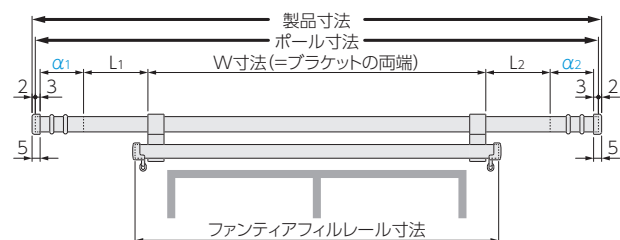

デザインリングを付ける場合 : ポール寸法=(W+L1+L2+ $\alpha_1+\alpha_2$ +6mm)

デザインリングを付けない場合: ポール寸法=(W+L1+L2+6mm)

*L1・L2は100~120mmがおすすめです。

*キャップのみ込み寸法: 片側3mm×2コ=6mm

*ファンティアフィルのレール寸法はW+40mm以上がおすすめです。

マルチウォーム

マルチ

ビバーチェ
プラナ

ビバーチェ

ピレッタ
グライド

アルバーノ

ソファレ

プロヴァンス

プロヴァンス
EX

ガレア

ヒューグライド

スムーズ
ウッド19

デリアス
ウォーム25

ディアウッド
28

エモート16

小窓用

スイングレール

トップ
トリートメント

バランス
レール

ナチュラルウッド
バランス

価格

■マルチ 部品価格

[単位:円(税別)]

部品名	部品色	コード	単価	箱入数	箱入価格	部品名	部品色	コード	単価	箱入数	箱入価格
デザインリング (ラウンド)	ブラック	209958	550	1コ	550	ボールジョイント	—	209980	600	1コ	600
	クラウドホワイト	209959									
	ピュアグレー	209960									
	ゴールド	209961									
	シルバー	209962									
デザインリング (フラット)	ブラック	230069	550	1コ	550	キャップストップ (ファンティアフィル用)	ブラック	205981	90	50コ	4,500
	クラウドホワイト	230070					クラウドホワイト	209981			
	ナチュラルブラウン (木目調)	209963					ピュアグレー	209982			
	ブラウン(木目調)	209964				ワンタッチ シングルブラケット (ファンティアフィル用)	ブラック	205999	150	1コ	150
		クラウドホワイト	209983								
		ピュアグレー	209984								
デザインリング (フック)	ブラック	230071	550	1コ	550	ランナー(8コ連結) (ファンティアフィル用)	ホワイト	205971	59	480コ (8コ×60本)	28,320
キャップ	ブラック	209965	220	1コ	220	マグネットランナー(両開) (ファンティアフィル用)	ホワイト	205972	520	20組	10,400
	クラウドホワイト	209966									
	ピュアグレー	209967									
ランナー (内径26mm/ 外径35mm)	ブラック	209968	220	5コ	1,100	ジョイント (ファンティアフィル用)	—	206016	200	20コ	4,000
	クラウドホワイト	209969									
	ピュアグレー	209970									
シングルブラケット	ブラック	209971	1,700	1コ	1,700	房掛 ファンテ	ブラック	204482	290	1コ	290
	クラウドホワイト	209972					グレージュ	204589			
	ピュアグレー	209973									
ダブルブラケットN	ブラック	209974	1,700	1コ	1,700	房掛 テンポ	マットホワイト	204464	550	1コ	550
	クラウドホワイト	209975									
	ピュアグレー	209976									
ダブルブラケット	ブラック	209977	1,700	1コ	1,700						
	クラウドホワイト	209978									
	ピュアグレー	209979									

ポール(レール)カットについて

[単位:mm]

■ご希望の長さにポール(レール)をカットしてお届けします。

- 製品名をご指定ください。
- カラーをご指定ください。
- ポール寸法をご指定ください(10mm単位)。
 デザインリングを付ける場合 : ポール寸法=(W+L1+L2+α1+α2+6mm)
 デザインリングを付けない場合: ポール寸法=(W+L1+L2+6mm)
 *L1・L2は100~120mmがおすすめです。
 *デザインリングを付ける場合は、デザインリングを付ける部分の長さ(α1・α2)を
 加算してください。詳しくはP.39をご覧ください。
 *キャップのみ込み寸法:片側3mm×2コ=6mm
- ファンティアフィル ダブルセットの場合は、ファンティアフィルの
 レール寸法をご指定ください(10mm単位)。
 *ファンティアフィルのレール寸法はW+40mm以上がおすすめです。

デザインリングを付ける場合

*下図はファンティアフィル ダブルセットの正面図。
 シングルセット・ポールダブルセットの場合も、ポール寸法の考え方は同じです。

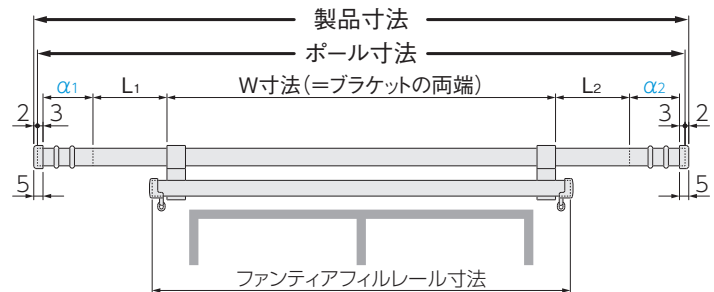

●製品寸法の算出方法

製品寸法 = ポール寸法 + 4mm
 *キャップの寸法:片側2mm×2コ=4mm

■ポールカット加工費

[単位:円(税別)]

カットの種類	1カットあたり価格
「シングルセット」のポール	1,700
「ダブルセット」のポール・レール	2,500
ポールのみ	1,700

セット品の場合

「ダブルセット」の奥側ポールは、手前側ポールと同寸法でカットします。
 「ファンティアフィル ダブルセット」の奥側レールは、W+40mm以上がおすすめです。

セット価格 + ポール(レール)カット加工費

カット後の残ポール(レール)は弊社にて
 廃棄します。

ポールの場合

ポール価格 + ポールカット加工費

カット後の残ポールは弊社にて
 廃棄します。

マルティ
ウォーム

マルティ

ビバーチェ
プラナ

ビバーチェ

ビレッタ
グライド

アルバーノ

ソファレ

プロヴァンス

プロヴァンス
EX

ガレア

ヒューグライド

スムーズ
ウッド19

デリアス
ウォーム25

ディアウッド
28

エモート16

小窓用

スイングレール

トップ
トリートメント

バランス
レール

ナチュラルウッド
バランス

製品仕様

■ ブラケット取付けピッチ・カーテン適正重量 ※総重量には、フックに吊り下げる装飾物の重量を含みます。

〈2.1m〉

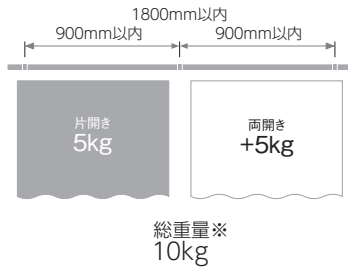

〈3.1m〉

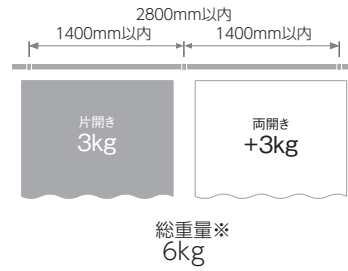

リングランナー
1コあたり
1kg



フック
1コあたり
1kg

■ 部品の材質

部品名	材質	部品名	材質
ポール	アルミ押し出し型材+ポリオレフィン系樹脂シートラッピング	デザインリング	ラウンド:ABS樹脂 フラット:ABS樹脂+ポリオレフィン系樹脂シート
キャップ	ポリエチレン樹脂	フック	ブラック:ABS樹脂+ステンレス クラウドイホホワイト:ポリアミド樹脂+ステンレス
リングランナー	ポリエチレン樹脂+ステンレス		
ブラケット	電気亜鉛メッキ鋼板		

■ 寸法図 [単位:mm]

キャップ

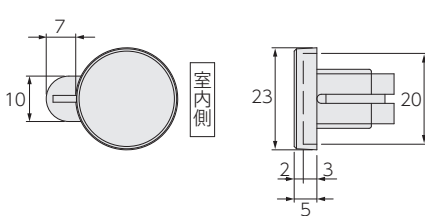

デザインリング ラウンド

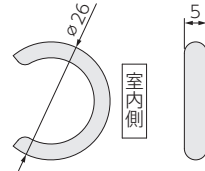

デザインリング フラット

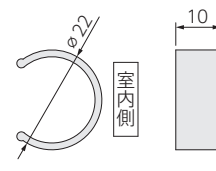

デザインリング フック

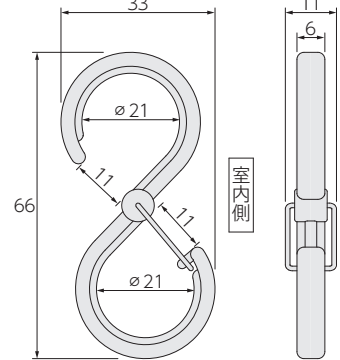

※フックはブラケットの外側から100mm以内の位置に付けてください。

取付け図

■ シングル正面付け

[単位:mm]

シングルブラケット
(ブラケット幅:22)

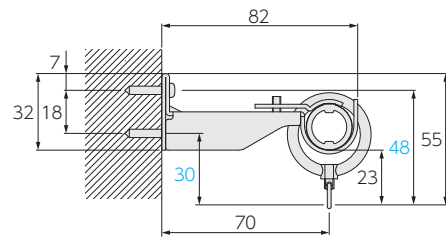

■ ダブル正面付け

ダブルブラケットN
(ブラケット幅:22)

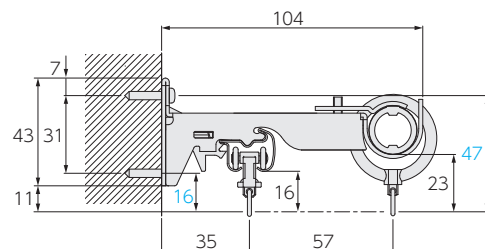

ダブルブラケット
(ブラケット幅:26)

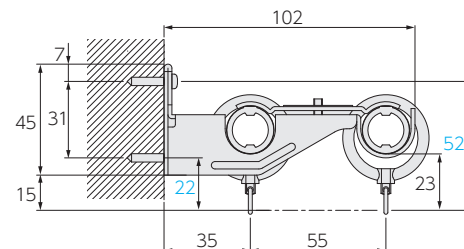

ビバーチェプラナ 新色

窓サイズ
3m以上対応

天井付け
対応

トップカバー
対応

フラットでシャープな印象と木目が魅力。
様々なインテリアスタイルに馴染むデザイン。



参考価格 (税別)

シングル正面付けセット プレーンフィニアル 2.1mセットの場合 11,800円

レール断面図 [単位:mm]

レール材質:
アルミ押し出し型材+
ポリオレフィン系樹脂シート
ラッピング

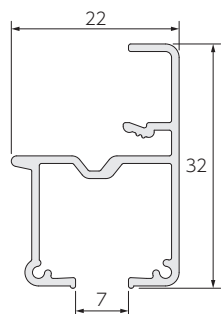

レールカラー：10色

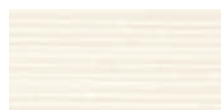

ファインホワイト(木目調)



ホワイト(木目調)



ライトグレージュ(木目調)



ナチュラルブラウン(木目調)



ミディアムブラウン(木目調)



ブラウン(木目調)



セビア(木目調)



ダークブラウン(木目調)

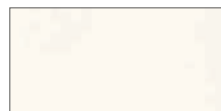

マットホワイト



ブラック 新色



ビバーチェプラナ(マットホワイト) / サイドカバー-W / ファンティア ダブル正面付けセット

マルティ
ウォーム

マルティ

ビバーチェ
プラナ

ビバーチェ

ピレッタ
グライド

アルバーノ

ソファレ

プロヴァンス

プロヴァンス
EX

ガリア

ヒューグライド

スムース
ウッド19

デリアス
ウォーム25

ディアウッド
28

エモート16

小窓用

スイングレール

トップ
トリートメント

バランス
レール

ナチュラルウッド
バランス



ビバーチェプラナ(ナチュラルブラウン(木目調)) / サイドカバー-W / ファンティア ダブル正面付けセット

ラインナップ

ファインホワイト(木目調)

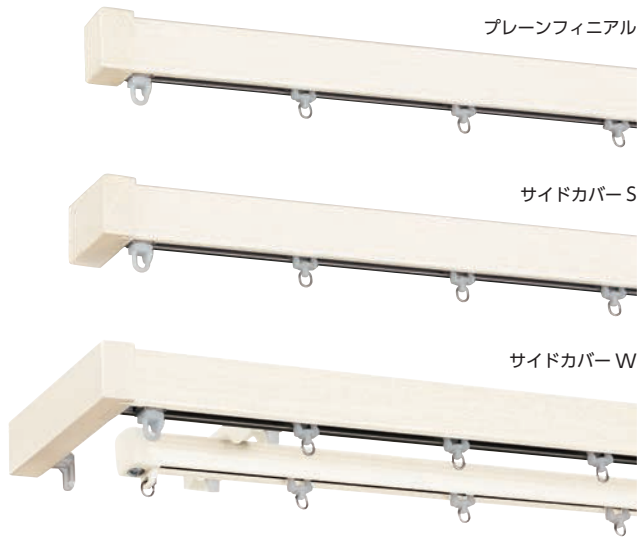

ミディアムブラウン(木目調)



マットホワイト

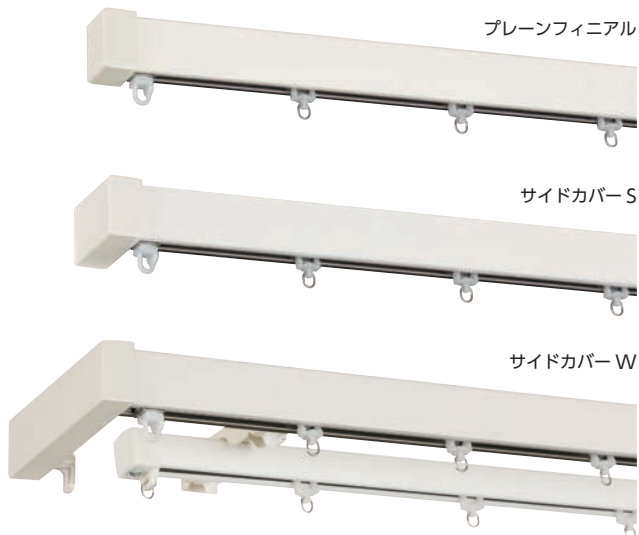

ホホワイト(木目調)

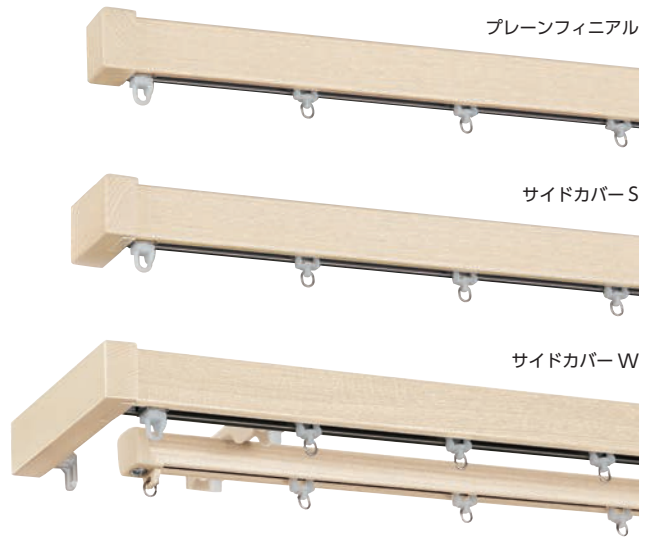

ブラウン(木目調)



ブラック 新色

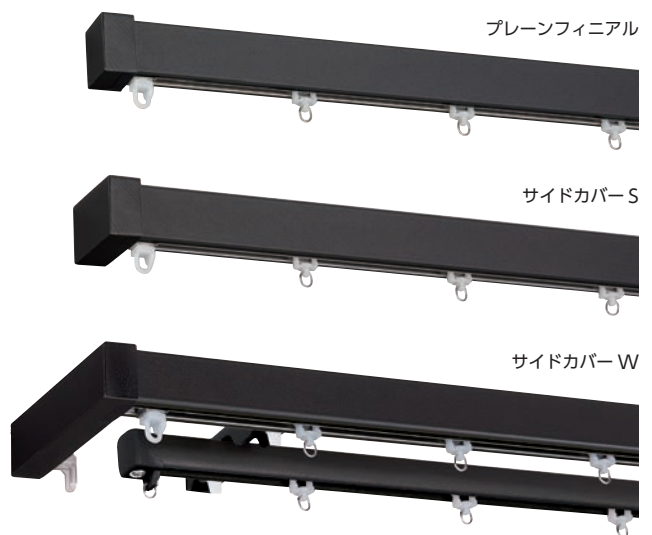

ラインナップ

ライトグレージュ (木目調)

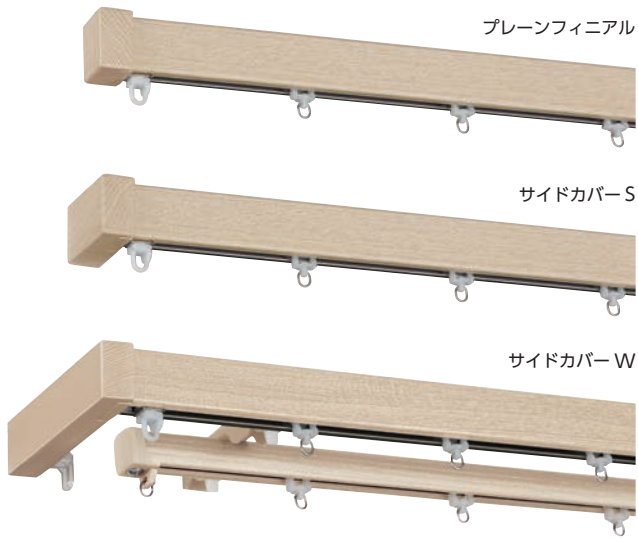

ナチュラルブラウン (木目調)

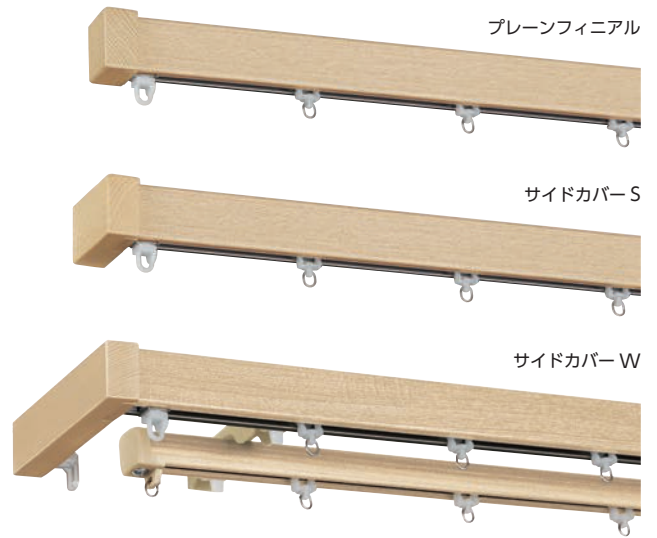

セピア (木目調)



ダークブラウン (木目調)



マルティ
ウォーム

マルティ

ピバーチェ
プラナ

ピバーチェ

ピレッタ
グライド

アルバーノ

ソファレ

プロヴァンス

プロヴァンス
EX

ガレア

ヒューグライド

スムーズ
ウッド19

デリアス
ウォーム25

ディアウッド
28

エモート16

小窓用

スイングレール

トップ
トリートメント

バランス
レール

ナチュラルウッド
バランス

ラインナップ

■ トップカバーダブルセット



セット価格/プレーンフィニアルの場合(税別)

*ビバーチェプラナはレールカットにも対応します。

	1.2m	2.1m	3.1m
シングルセット	8,200円	11,800円	16,400円
ファンティア ダブルセット	10,400円	15,600円	21,800円

セット価格/トップカバーダブルセットの場合(税別)

	1.2m	2.1m	3.1m
トップカバーダブルセット	—	21,600円	29,700円

マルティ
ウォーム

マルティ

ビバーチェ
プラナ

ビバーチェ

ピレッタ
グライド

アルバーノ

ソファレ

プロヴァンス

プロヴァンス
EX

ガレア

ヒューグライド

スムーズ
ウッド19

デリアス
ウォーム25

ディアウッド
28

エモート16

小窓用

スイングレール

トップ
トリートメント

バランス
レール

ナチュラルウッド
バランス

おすすめアクセサリ

■房掛 プラナ ⇨ P.206



ファインホワイト
(木目調)



ホワイト
(木目調)



ライトグレージュ
(木目調)



ナチュラルブラウン
(木目調)



ミディアムブラウン
(木目調)



ブラウン
(木目調)



セピア
(木目調)



ダークブラウン
(木目調)



マットホワイト



ブラック
新色

■房掛 スターレ ⇨ P.209



ホワイト



ナチュラルブラウン



ミディアムブラウン



ブラウン



セピア



ダークブラウン



マットホワイト

■タッセル マルチノット ⇨ P.222



ホワイト



グレー



チャコールグレー

■タッセル ナチュレC ⇨ P.225



アイボリー



ベージュ



ブラウン



ダークブラウン



ブラック

特長

フラットな形状と木目が魅力の「ビバーチェプラナ」にブラックが新登場！
 温もりのある木目調カラーから、場所を選ばない単色まで、全10色をラインナップ。

●天然木のアッシュ材を用いた温もりを感じるサイドカバー・フィニアル



●床や建具に合わせやすい「ビバーチェ」「ファンティア」と同色の豊富な全10色



●カーテンのひだがきれいに出るランナー

カーテンのフックを引っ掛ける吊環部分が自由に回転するので、カーテンのひだを正面に向けて美しく納められます。

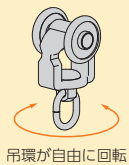

吊環が自由に回転

●ハイサッシには天井付けがおすすめ

天井付けをすることで、天井を高く、窓を大きく見せることができます。



●フリーストップで美しいカーテンエンド

カーテン端部からフィニアルまでの長さを調整することができるので、バランスの良いカーテンエンドに上げることができます。

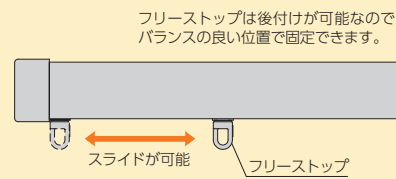

フリーストップは後付けが可能なので、バランスの良い位置で固定できます。

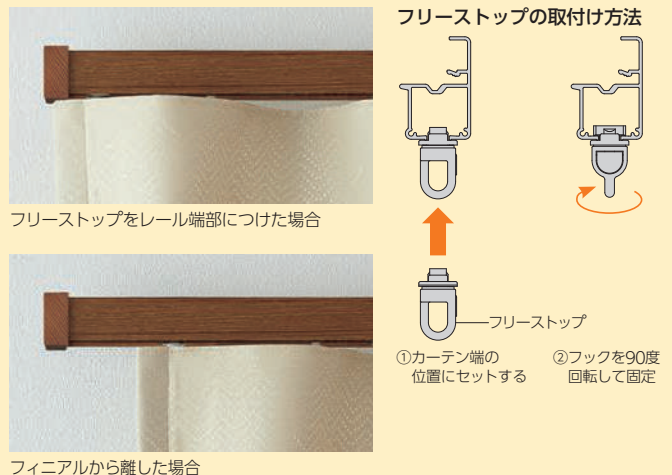

●側面からの光漏れを抑え、断熱性を高める“サイドカバー”

サイドカバー Wでカーテンをリターンすると、レースカーテンや他の製品が隠れてすっきりします。また、側面からの光漏れを抑えると同時に断熱性を高めます。



サイドカバー Wの場合



サイドカバー W以外の場合

●サイドカバーのリターンホルダーは位置調節が可能

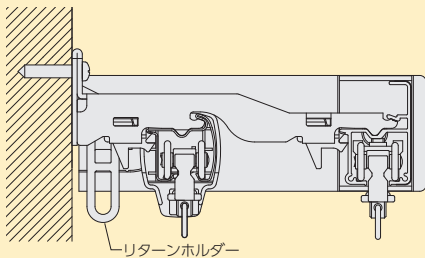

リターンホルダーを付ける

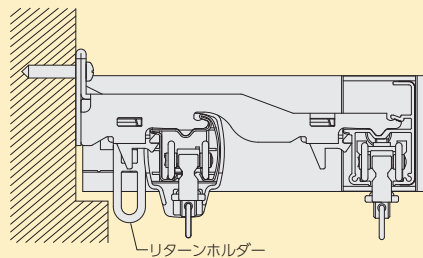

リターンホルダーをずらして付ける

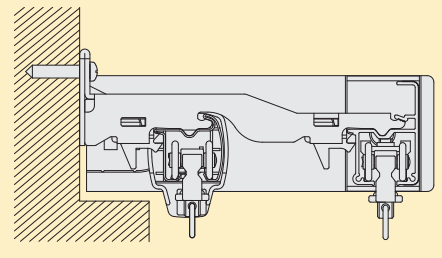

リターンホルダーをはずす

●上部からの光漏れを抑え、断熱性を高める“後付けトップカバー”

後付けトップカバーを取付けることでレール上部からの光漏れを抑えると同時に、断熱性を高めます。カラーはレールカラーとコーディネートしやすい9色をラインナップ。取付け済みのサイドカバー Wのセットに後付けが可能でリフォームにも対応できます。

窓まわり製品で室内の熱を逃がしにくくし、省エネ。

室内から屋外に逃げていく熱エネルギーを100%とすると、窓などの開口部から屋外に逃げていく熱エネルギーは実に約48%といわれていて、窓から逃げていくエネルギーを軽減する「断熱」がとても重要です。断熱性能について詳しくはP.509をご覧ください。

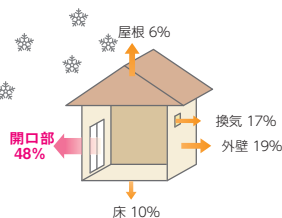

トップカバー色

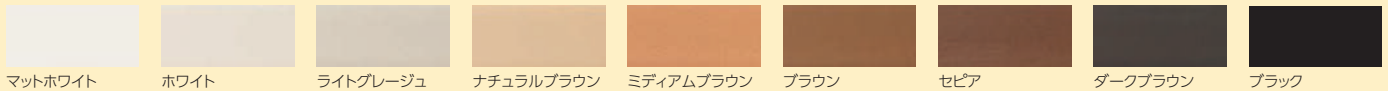

マルティ
ウォーム

マルティ

ピバーチェ
プラナ

ピバーチェ

ピレッタ
グライド

アルバーノ

ソファレ

プロヴァンス

プロヴァンス
EX

ガレア

ヒューグライド

スムーズ
ウッド19

ディアス
ウォーム25

ディアウッド
28

エモート16

小窓用

スイングレール

トップ
トリートメント

バランス
レール

































ナチュラルウッド
バランス

価格

シングルセット

■ビバーチェプラナ シングル正面付けセット価格

1箱1セット入り [単位:円(税別)]

サイズ	製品色	サイドカバーS 	価格	プレーンフィニアル 	価格
1.2m	ファインホワイト(木目調) 	210002	8,800	210003	8,200
	ホワイト(木目調) 	210004		210005	
	ライトグレージュ(木目調) 	210006		210007	
	ナチュラルブラウン(木目調) 	210008		210009	
	ミディアムブラウン(木目調) 	210012		210013	
	ブラウン(木目調) 	210014		210015	
	セピア(木目調) 	210016		210017	
	ダークブラウン(木目調) 	210018		210019	
	マットホワイト 	210020		210021	
	ブラック 	230100		230101	
2.1m	ファインホワイト(木目調) 	210024	12,500	210025	11,800
	ホワイト(木目調) 	210026		210027	
	ライトグレージュ(木目調) 	210028		210029	
	ナチュラルブラウン(木目調) 	210030		210031	
	ミディアムブラウン(木目調) 	210034		210035	
	ブラウン(木目調) 	210036		210037	
	セピア(木目調) 	210038		210039	
	ダークブラウン(木目調) 	210040		210041	
	マットホワイト 	210042		210043	
	ブラック 	230102		230103	
3.1m	ファインホワイト(木目調) 	210046	17,100	210047	16,400
	ホワイト(木目調) 	210048		210049	
	ライトグレージュ(木目調) 	210050		210051	
	ナチュラルブラウン(木目調) 	210052		210053	
	ミディアムブラウン(木目調) 	210056		210057	
	ブラウン(木目調) 	210058		210059	
	セピア(木目調) 	210060		210061	
	ダークブラウン(木目調) 	210062		210063	
	マットホワイト 	210064		210065	
	ブラック 	230104		230105	
セットの明細	<ul style="list-style-type: none"> ・レール：1.2m=1.2m×1本、2.1m=2.1m×1本、3.1m=3.1m×1本 ・サイドカバーS(左右)：1組、プレーンフィニアル(左右)：1組 ・共通ランナー：1.2m=10コ、2.1m=20コ、3.1m=30コ ・共通マグネットランナー(両開)：1組 ・フリーストップ：2コ ・ワンタッチロングシングルブラケット：1.2m=2コ、2.1m=3コ、3.1m=5コ ・取付ネジ 				

マルティ
ウォーム

マルティ

ビバーチェ
プラナ

ビバーチェ

ピレッタ
グライド

アルバーノ

ソファレ

プロヴァンス

プロヴァンス
EX

ガレア

ヒューグライド

スムーズ
ウッド19

デリアス
ウォーム25

ディアウッド
28

エモート16

小窓用

スイングレール

トップ
トリートメント

バランス
レール

































ナチュラルウッド
バランス

価格

ファンティア ダブルセット

■ビバーチェプラナ + ファンティア ダブル正面付けセット価格

1箱1セット入り [単位:円(税別)]

サイズ	製品色	サイドカバーW 	価格	プレーンフィニアル 	価格	
1.2m	ファインホワイト(木目調)		210068	210069	11,000	10,400
	ホワイト(木目調)		210070	210071		
	ライトグレージュ(木目調)		210072	210073		
	ナチュラルブラウン(木目調)		210074	210075		
	ミディアムブラウン(木目調)		210078	210079		
	ブラウン(木目調)		210080	210081		
	セピア(木目調)		210082	210083		
	ダークブラウン(木目調)		210084	210085		
	マットホワイト		210086	210087		
	ブラック		230106	230107		
2.1m	ファインホワイト(木目調)		210090	210091	16,200	15,600
	ホワイト(木目調)		210092	210093		
	ライトグレージュ(木目調)		210094	210095		
	ナチュラルブラウン(木目調)		210096	210097		
	ミディアムブラウン(木目調)		210100	210101		
	ブラウン(木目調)		210102	210103		
	セピア(木目調)		210104	210105		
	ダークブラウン(木目調)		210106	210107		
	マットホワイト		210108	210109		
	ブラック		230108	230109		
3.1m	ファインホワイト(木目調)		210112	210113	22,500	21,800
	ホワイト(木目調)		210114	210115		
	ライトグレージュ(木目調)		210116	210117		
	ナチュラルブラウン(木目調)		210118	210119		
	ミディアムブラウン(木目調)		210122	210123		
	ブラウン(木目調)		210124	210125		
	セピア(木目調)		210126	210127		
	ダークブラウン(木目調)		210128	210129		
	マットホワイト		210130	210131		
	ブラック		230110	230111		

セットの明細

ビバーチェプラナ

- ・レール: 1.2m=1.2m×1本、2.1m=2.1m×1本、3.1m=3.1m×1本
- ・サイドカバーW(左右): 1組、プレーンフィニアル(左右): 1組
- ・共通ランナー: 1.2m=10コ、2.1m=20コ、3.1m=30コ
- ・共通マグネットランナー(両開): 1組
- ・フリーストップ: 2コ
- ・ワンタッチダブルブラケット: 1.2m=2コ、2.1m=3コ、3.1m=5コ
- ・取付ネジ

ファンティア

- ・レール: 1.2m=1.0m×1本、2.1m=2.0m×1本、3.1m=3.0m×1本
- ・共通ランナー: 1.2m=10コ、2.1m=18コ、3.1m=26コ
- ・共通マグネットランナー(両開): 1組
- ・キャップストップ: 2コ





















※ファンティアのレール色は、ビバーチェプラナのレール色と同色になります。

価格

トップカバーダブルセット

■ビバーチェプラナ + ファンティア トップカバーダブル正面付けセット価格

1箱1セット入り [単位:円(税別)]

サイズ	製品色	サイドカバー-W 	価格	セットの明細
2.1m	ファインホワイト(木目調) 	210133	21,600	<p>ビバーチェプラナ</p> <ul style="list-style-type: none"> ・レール: 2.1m=2.1m×1本、3.1m=3.1m×1本 ・サイドカバー-W(左右): 1組 ・共通ランナー: 2.1m=20コ、3.1m=30コ ・共通マグネットランナー(両開): 1組 ・フリーストップ: 2コ ・ワンタッチダブルブラケット: 2.1m=3コ、3.1m=5コ ・取付ネジ <p>ファンティア</p> <ul style="list-style-type: none"> ・レール: 2.1m=2.0m×1本、3.1m=3.0m×1本 ・キャップストップ: 2コ ・共通ランナー: 2.1m=18コ、3.1m=26コ ・共通マグネットランナー(両開)=1組 <p>後付けトップカバー</p> <ul style="list-style-type: none"> ・後付けトップカバー: 2.1m用=1枚、3.1m用=2枚(ジョイント仕様) ・カバーキャップ(左右): 1組 ・カバーブラケット: 2.1m用=3コ、3.1m用=5コ ・カバージョイント: 2.1m用=なし、3.1m用=1コ
	ホワイト(木目調) 	210134		
	ライトグレージュ(木目調) 	210135		
	ナチュラルブラウン(木目調) 	210136		
	ミディアムブラウン(木目調) 	210138		
	ブラウン(木目調) 	210139		
	セピア(木目調) 	210140		
	ダークブラウン(木目調) 	210141		
	マットホワイト 	210142		
	ブラック 	230112		
3.1m	ファインホワイト(木目調) 	210144	29,700	
	ホワイト(木目調) 	210145		
	ライトグレージュ(木目調) 	210146		
	ナチュラルブラウン(木目調) 	210147		
	ミディアムブラウン(木目調) 	210149		
	ブラウン(木目調) 	210150		
	セピア(木目調) 	210151		
	ダークブラウン(木目調) 	210152		
	マットホワイト 	210153		
	ブラック 	230113		

※ファンティアのレール色は、ビバーチェプラナのレール色と同色になります。

カラー対応表

レール色	ブラケット色	トップカバー色
ファインホワイト(木目調)	ホワイト	マットホワイト
ホワイト(木目調)	ホワイト	ホワイト
ライトグレージュ(木目調)	ライトグレージュ	ライトグレージュ
ナチュラルブラウン(木目調)	ナチュラルブラウン	ナチュラルブラウン
ミディアムブラウン(木目調)	ミディアムブラウン	ミディアムブラウン
ブラウン(木目調)	ブラウン	ブラウン
セピア(木目調)	セピア	セピア
ダークブラウン(木目調)	ダークブラウン	ダークブラウン
マットホワイト	ホワイト	マットホワイト
ブラック	ブラック	ブラック

価格

レールセット

■ビバーチェプラナ レールセット価格

1箱1セット入り [単位:円(税別)]

製品色	サイズ	1.2m		2.1m		3.1m		セットの明細
		コード	価格	コード	価格	コード	価格	
ファインホワイト(木目調)		210157	5,300	210158	8,700	210159	12,900	<ul style="list-style-type: none"> ・レール: 1.2m=1.2m×1本 2.1m=2.1m×1本 3.1m=3.1m×1本 ・共通ランナー: 1.2m=10コ 2.1m=20コ 3.1m=30コ ・共通マグネットランナー(両開): 1組 ・フリーストップ:2コ
ホワイト(木目調)		210160		210161		210162		
ライトグレイジュ(木目調)		210163		210164		210165		
ナチュラルブラウン(木目調)		210166		210167		210168		
ミディアムブラウン(木目調)		210172		210173		210174		
ブラウン(木目調)		210175		210176		210177		
セピア(木目調)		210178		210179		210180		
ダークブラウン(木目調)		210181		210182		210183		
マットホワイト		210184		210185		210186		
ブラック		230465		230466		230467		

マルティ
ウォーム

マルティ

ビバーチェ
プラナ

ビバーチェ

ビレッタ
グライド

アルバーノ

ソファレ

プロヴァンス

プロヴァンス
EX

ガレア

ヒューグライド

スムーズ
ウッド19

デリアス
ウォーム25

ディアウッド
28

エモート16

小窓用

スイングレール

トップ
トリートメント

バランス
レール

ナチュラルウッド
バランス

■ビバーチェプラナ レール価格

レールのみ

1箱1本入り [単位:円(税別)]

製品色	サイズ	1.2m		1.55m		2.1m		3.1m		4.1m	
		コード	価格	コード	価格	コード	価格	コード	価格	コード	価格
ファインホワイト(木目調)		210192	3,500	210193	5,100	210194	6,900	210195	10,200	210196	13,600
ホワイト(木目調)		210197		210198		210199		210200		210201	
ライトグレイジュ(木目調)		210202		210203		210204		210205		210206	
ナチュラルブラウン(木目調)		210207		210208		210209		210210		210211	
ミディアムブラウン(木目調)		210217		210218		210219		210220		210221	
ブラウン(木目調)		210222		210223		210224		210225		210226	
セピア(木目調)		210227		210228		210229		210230		210231	
ダークブラウン(木目調)		210232		210233		210234		210235		210236	
マットホワイト		210237		210238		210239		210240		210241	
ブラック		230468		230469		230470		230471		230472	

■ビバーチェプラナ 後付けトップカバー価格









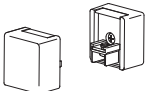

1箱1セット入り [単位:円(税別)]

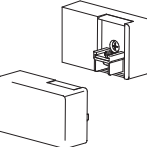
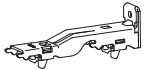
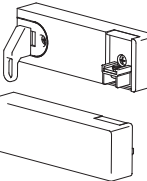
製品色	サイズ	2.1m用		3.1m用		セットの明細
		コード	価格	コード	価格	
ホワイト		210242	5,400	210243	7,300	<ul style="list-style-type: none"> ・後付けトップカバー: 2.1m用=1枚 3.1m用=2枚(ジョイント仕様) ・カバーキャップ(左右):1組 ・カバーブラケット: 2.1m用=3コ 3.1m用=5コ ・カバージョイント: 2.1m用=なし 3.1m用=1コ
ライトグレイジュ		210244		210245		
ナチュラルブラウン		210246		210247		
ミディアムブラウン		210250		210251		
ブラウン		210252		210253		
セピア		210254		210255		
ダークブラウン		210256		210257		
マットホワイト		210258		210259		
ブラック		230473		230474		

価格

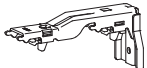
■ビバーチェプラナ 部品価格

[単位：円(税別)]

■ビバーチェプラナ 部品価格						[単位：円(税別)]					
部品名	部品色	コード	単価	箱入数	箱入価格	部品名	部品色	コード	単価	箱入数	箱入価格
プレーンフィニアル (左右) 	ファインホワイト	210260	3,900	1組	3,900	ワンタッチロング シングルブラケット 	ホワイト	205444	280	1コ	280
	ホワイト	210261					ライトグレージュ	205445			
	ライトグレージュ	210262					ナチュラルブラウン	205446			
	ナチュラルブラウン	210263					ミディアムブラウン	205448			
	ミディアムブラウン	210265					ブラウン	205449			
	ブラウン	210266					セピア	205450			
	セピア	210267					ダークブラウン	205451			
	ダークブラウン	210268					ブラック	206001			
	マットホワイト	210269									
	ブラック	230114									
サイドカバーS (左右) 	ファインホワイト	210271	3,900	1組	3,900	ワンタッチ ダブルブラケット 	ホワイト	205460	430	1コ	430
	ホワイト	210272					ライトグレージュ	205461			
	ライトグレージュ	210273					ナチュラルブラウン	205462			
	ナチュラルブラウン	210274					ミディアムブラウン	205464			
	ミディアムブラウン	210276					ブラウン	205465			
	ブラウン	210277					セピア	205466			
	セピア	210278					ダークブラウン	205467			
	ダークブラウン	210279					ブラック	206003			
	マットホワイト	210280									
	ブラック	230115									
サイドカバーW (左右) 	ファインホワイト	210282	3,900	1組	3,900	天井ダブル ブラケット 	ホワイト	201688	490	1コ	490
	ホワイト	210283					ライトグレージュ	210292			
	ライトグレージュ	210284					ナチュラルブラウン	201689			
	ナチュラルブラウン	210285					ミディアムブラウン	201690			
	ミディアムブラウン	210287					ブラウン	201691			
	ブラウン	210288					セピア	201692			
	セピア	210289					ダークブラウン	201693			
	ダークブラウン	210290					ブラック	230117			
	マットホワイト	210291									
	ブラック	230116									
フリーストップ 	ホワイト	201275	190	1コ	190	ワンタッチL型 シングルブラケット 	ホワイト	205476	280	1コ	280
	ホワイト	205477	ライトグレージュ	205477							
	ライトグレージュ	205478	ナチュラルブラウン	205478							
	ナチュラルブラウン	205480	ミディアムブラウン	205480							
	ミディアムブラウン	205481	ブラウン	205481							
	ブラウン	205482	セピア	205482							
	セピア	205483	ダークブラウン	205483							
	ダークブラウン	206005	ブラック	206005							
	ブラック										
共通ランナー (8コ連結)  (ランナー幅14mm)	ホワイト	205385	59	480コ (8コ×60本)	28,320	ワンタッチL型 ダブルブラケット 	ホワイト	205492	430	1コ	430
	ホワイト	205493	ライトグレージュ	205493							
	ライトグレージュ	205494	ナチュラルブラウン	205494							
	ナチュラルブラウン	205496	ミディアムブラウン	205496							
	ミディアムブラウン	205497	ブラウン	205497							
	ブラウン	205498	セピア	205498							
	セピア	205499	ダークブラウン	205499							
	ダークブラウン	206007	ブラック	206007							
	ブラック										
共通マグネットランナー (両開)  (ランナー幅70mm)	ホワイト	205386	520	20組	10,400	ワンタッチ天井 シングルブラケット (ブラケットスペーサー付き) 	ホワイト	201284	600	1組	600
	ホワイト	201285	ライトグレージュ	201285							
	ライトグレージュ	201286	ナチュラルブラウン	201286							
	ナチュラルブラウン	201288	ミディアムブラウン	201288							
	ミディアムブラウン	201289	ブラウン	201289							
共通マグネットランナー (片開)  (ランナー幅35mm)	ホワイト	205387	400	20コ	8,000	セピア	201290				
	ホワイト	201291	ダークブラウン	201291							
	ダークブラウン	230118	ブラック	230118							

価格

■ビバーチェプラナ 部品価格

[単位：円(税別)]

部品名	部品色	コード	単価	箱入数	箱入価格	部品名	部品色	コード	単価	箱入数	箱入価格
その他の部品 ジョイントピン (2本入り) 	—	210294	110	1組	110	房掛 スターレ 	ホワイト	204428	500	1コ	500
	房掛 プラナ 	ファインホワイト(木目調)	210296	800	1コ		800	ナチュラルブラウン			
ホワイト(木目調)		204333	ミディアムブラウン					204432			
ライトグレージュ(木目調)		210297	ブラウン					204434			
ナチュラルブラウン(木目調)		204334	セピア					204436			
ミディアムブラウン(木目調)		204335	ダークブラウン					204438			
ブラウン(木目調)		204336	マットホワイト					204440			
セピア(木目調)		204337									
ダークブラウン(木目調)		204338									
マットホワイト		204339									
ブラック		230220									

マルティ
ウォーム

マルティ

ビバーチェ
プラナ

ビバーチェ

ビレッタ
グライド

アルバーノ

ソファレ

プロヴァンス

プロヴァンス
EX

ガレア

ヒューグライド

スムーズ
ウッド19

デリアス
ウォーム25

ディアウッド
28

エモート16

小窓用

スイングレール

トップ
トリートメント

バランス
レール

ナチュラルウッド
バランス

レールカットについて

■ご希望の長さにレールをカットしてお届けします。



ご注文方法

● 製品寸法の
算出方法

1. 製品名をご指定ください。
2. フィニアルをご指定ください。
3. カラーをご指定ください。
4. レール寸法(W+L1+L2)をご指定ください(10mm単位)。
*L1・L2はZ1を除いて100mm以上がおおすすめです。

製品寸法=レール寸法+(Z₂×2)
[フィニアルサイズ]

フィニアル種類	フィニアルサイズ	
	Z ₁	Z ₂
ブレンフィニアル	4mm	16mm
サイドカバー S	4mm	16mm
サイドカバー W	4mm	16mm

*Z1=フィニアルへののみ込み寸法

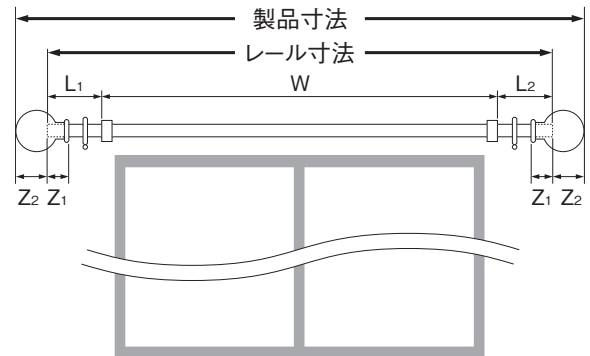

■レールカット加工費

[単位：円(税別)]

カットの種類	1カットあたり価格
「シングルセット」のレール	1,700
「ダブルセット」のレール	2,500
レール・トップカバー	1,700
トップカバーダブルセット	4,100

セット品の場合

セット価格 + レールカット加工費

カット後の残レールは弊社にて廃棄します。

レールのみの場合

レール価格 + レールカット加工費

カット後の残レールは弊社にて廃棄します。

トップカバーのみの場合

トップカバー価格 + トップカバーカット加工費

カット後の残トップカバーは弊社にて廃棄します。

製品仕様

■ ブラケット取付けピッチ・カーテン適正重量

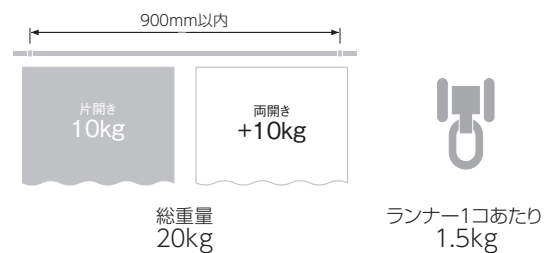

■ 部品の材質

部品名	材質
レール	アルミ押出し型材+ポリオレフィン系樹脂シートラッピング
プレーンフィニアル	アッシュ材+ABS樹脂+スチール
サイドカバーS・W	アッシュ材+ABS樹脂+スチール
ランナー	ポリエチレン樹脂+ステンレス
フリーストップ	ポリアセタール樹脂+ステンレス
ブラケット	電気亜鉛メッキ鋼板
トップカバー	ポリスチレン樹脂
カバーブラケット	ポリアセタール樹脂
カバーキャップ	ポリエチレン樹脂

■ 寸法図 [単位:mm]

プレーンフィニアル

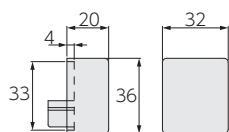

サイドカバーS

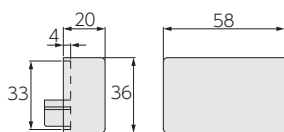

サイドカバーW

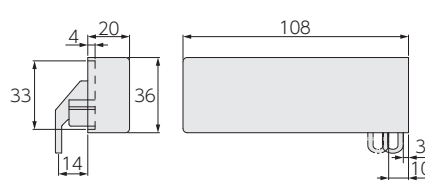

フリーストップ

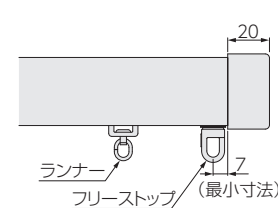

※リターンホルダーは、ブラケットの取付け場所に応じて、壁からのすき間を2段階に調整できます。

取付け図

■ 正面付け

[単位:mm]

ワンタッチロングシングルブラケット (ブラケット幅:18)

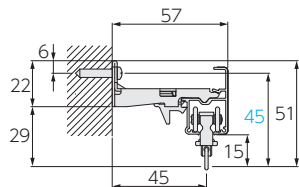

ワンタッチロングシングルブラケット+ サイドカバーS

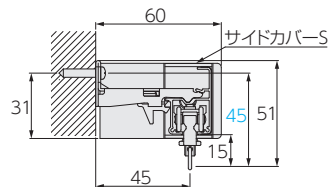

ワンタッチL型シングルブラケット (ブラケット幅:32)

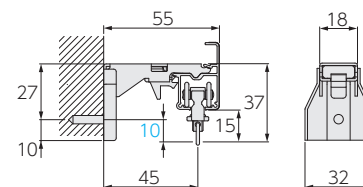

ワンタッチダブルブラケット (ブラケット幅:18)

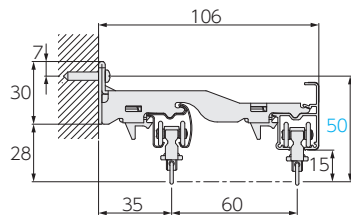

ワンタッチダブルブラケット+ サイドカバーW

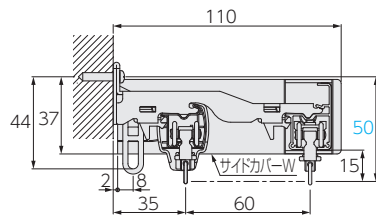

ワンタッチL型ダブルブラケット (ブラケット幅:32)

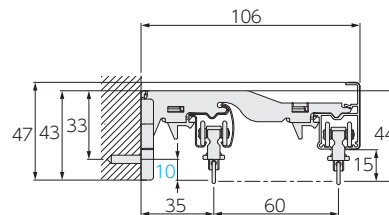

取付け図

[単位:mm]

■ 天井付け

ワンタッチ天井シングルブラケット+
ブラケットスペーサー
(ブラケット幅:18/スペーサー幅:25)

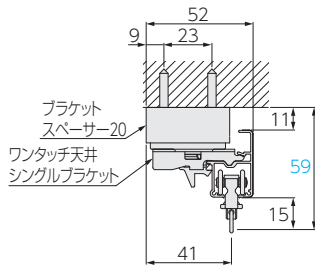

ワンタッチ天井シングルブラケット+
サイドカバーS

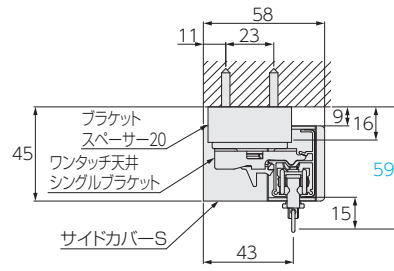

天井ダブルブラケット
(ブラケット幅:25)

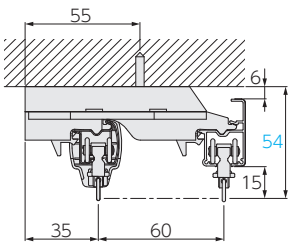

天井ダブルブラケット+サイドカバーW

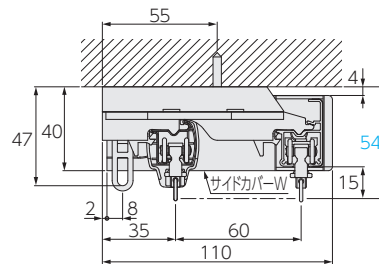

■ 後付けトップカバーの取付けについて

サイドカバーW+後付けトップカバー

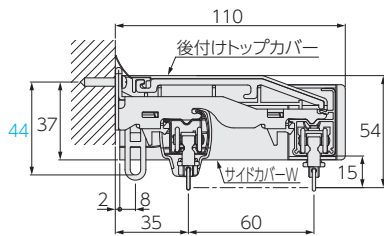

後付けトップカバー取付け必要寸法

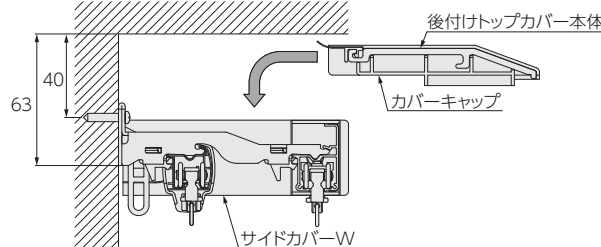

後付けトップカバー本体

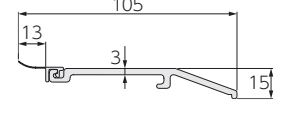

サイドカバーW+後付けトップカバー 見下図

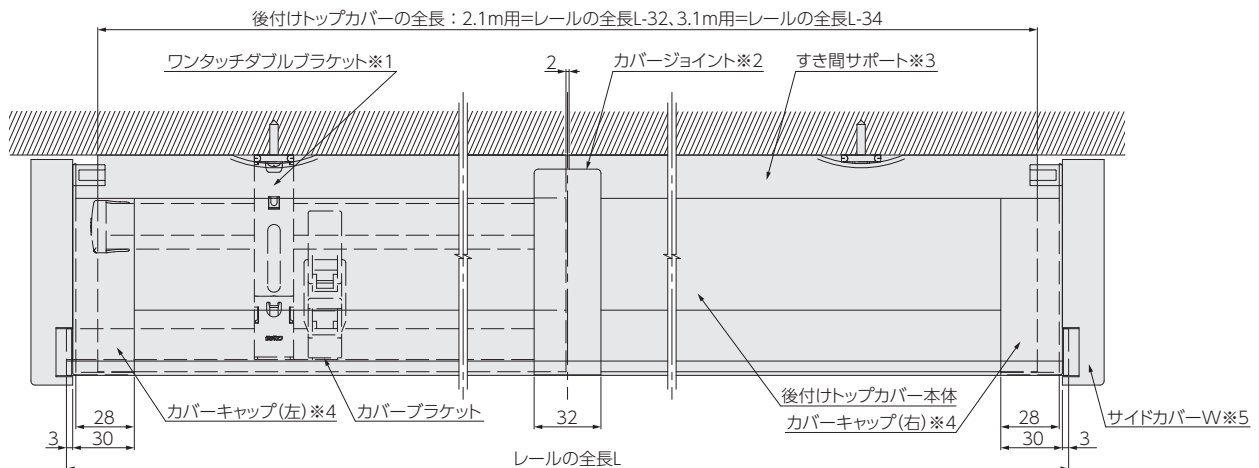

- ※1:ワンタッチL型ダブルブラケットでも取付けできます。
- ※2:2.1mを超える場合、ジョイント仕様となります。
- ※3:壁とのすき間を防ぎます。
- ※4:サイドカバーとのすき間を防ぎます。
- ※5:カーテンのリターン仕様に対応し、側面からの光漏れを防ぎます。

- マルティウォーム
- マルティ
- ピバーチェプラナ
- ピバーチェ
- ピレッタグライド
- アルバーノ
- ソファレ
- プロヴァンス
- プロヴァンスEX
- ガレア
- ヒューグライド
- スムーズウッド19
- デリアスウォーム25
- ディアウッド28
- エモート16
- 小窓用
- スイングレール
- トップトリートメント
- バランスレール
- ナチュラルウッドバランス

木肌を生かした美しい木目とカーテンを引立てるマットカラーが、インテリアに優しい彩りをはこびます。

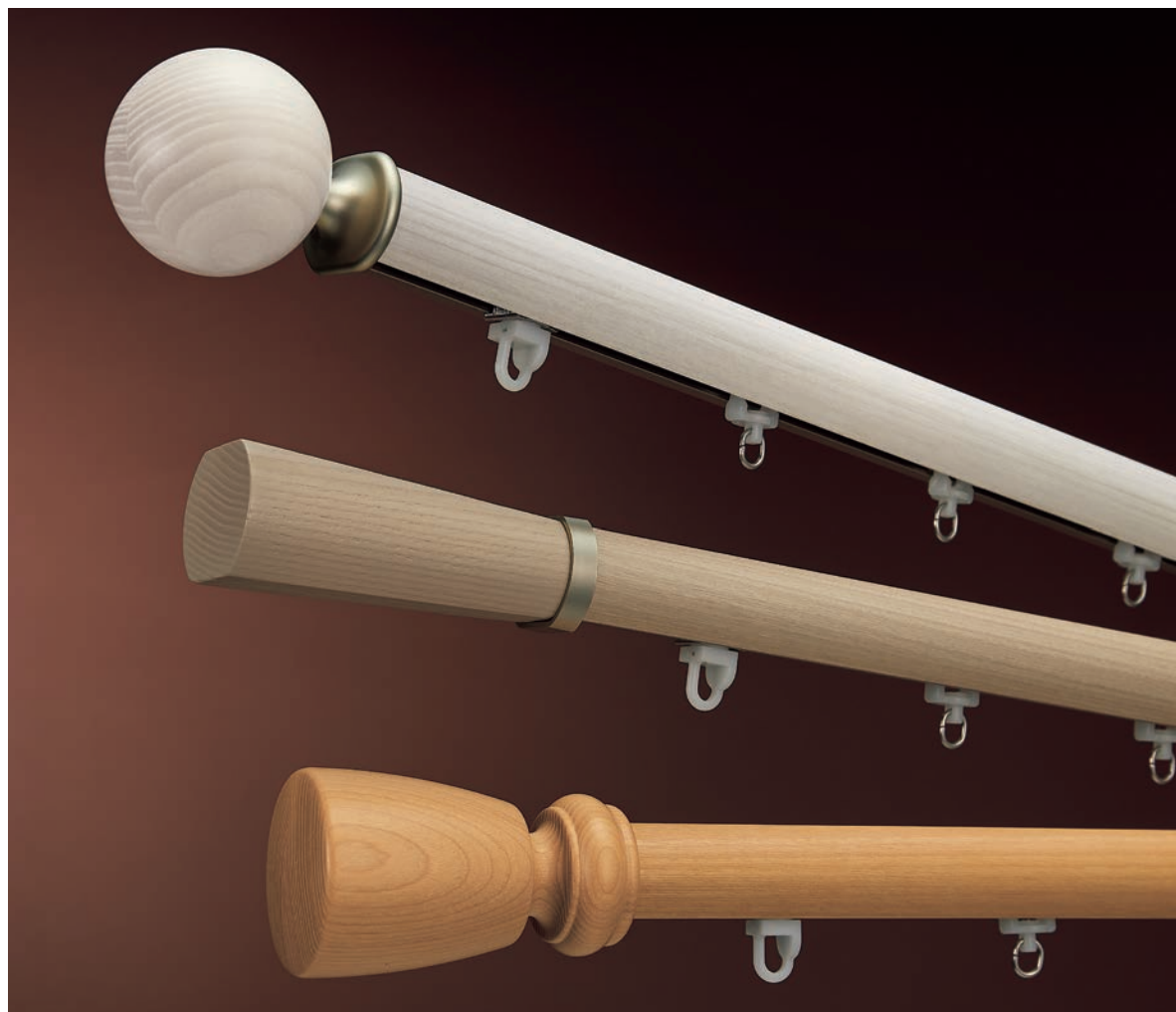

参考価格 (税別)

シングル正面付けセット アクセントフィニアルG 2.1mセットの場合 12,500円

レール断面図 [単位:mm]

レール材質:
アルミ押出し型材+
ポリオレフィン系樹脂シート
ラッピング

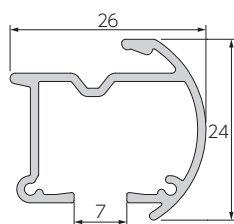

レールカラー：10色





マルティ
ウォーム

マルティ

ビバーチェ
プラナ

ビバーチェ

ピレッタ
グライド

アルバーノ

ソファレ

プロヴァンス

プロヴァンス
EX

ガレア

ヒューグライド

スムーズ
ウッド19

デリアス
ウォーム25

ディアウッド
28

エモート16

小窓用

スイングレール

トップ
トリートメント

バランス
レール

ナチュラルウッド
バランス

ビバーチェ(ナチュラルブラウン(木目調)) /
ウッドフィニアルG /
ファンティア ダブル正面付けセット

ラインナップ

ファインホワイト(木目調)

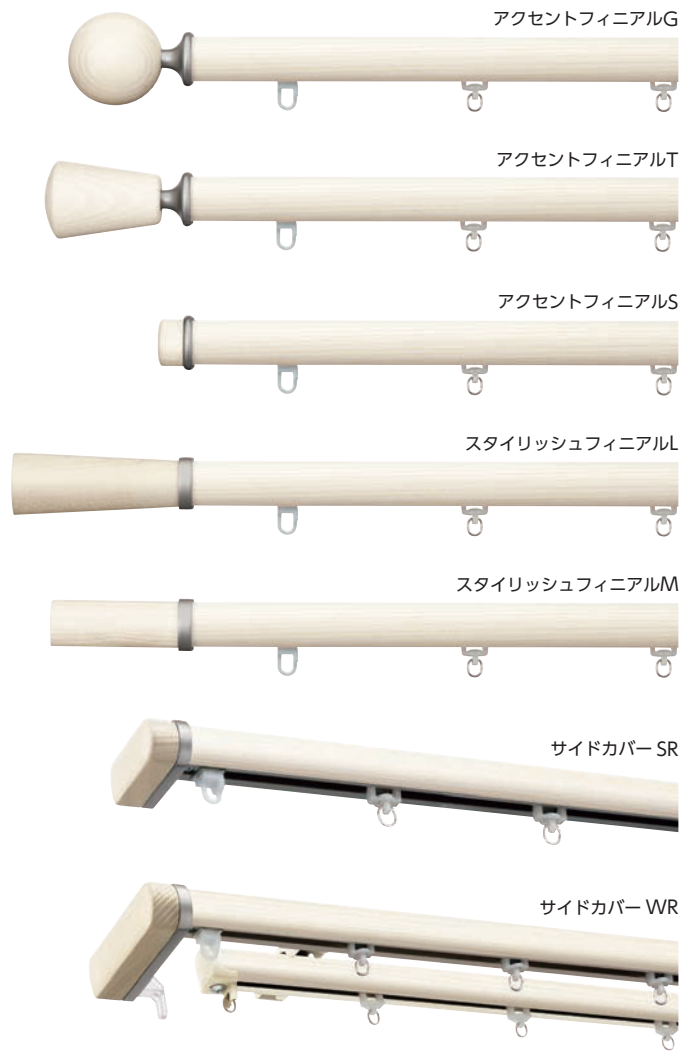

ホワイト(木目調)



ラインナップ

ライトグレイージュ (木目調)

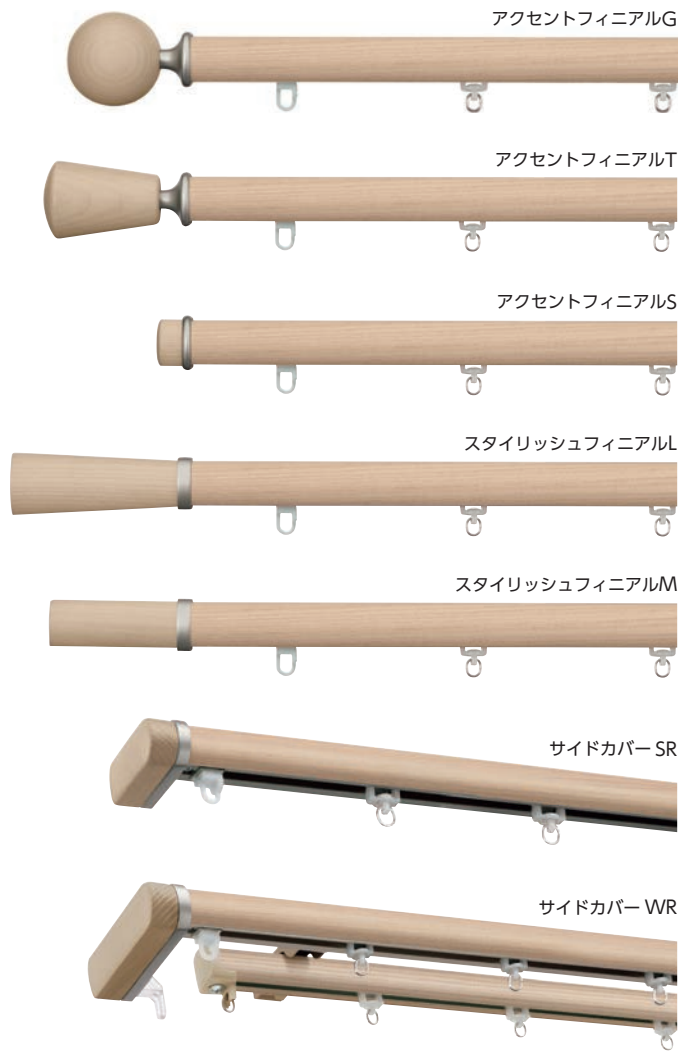

ナチュラルブラウン (木目調)



マルチ
ウォーム

マルチ

ビバーチェ
プラナ

ビバーチェ

ビレッタ
グライド

アルバーノ

ソファレ

プロヴァンス

プロヴァンス
EX

ガレア

ヒューグライド

スムーズ
ウッド19

ディアス
ウォーム25

ディアウッド
28

エモート16

小窓用

スイングレール

トップ
トリートメント

バランス
レール

ナチュラルウッド
バランス

ラインナップ

ミディアムブラウン(木目調)



ブラウン(木目調)

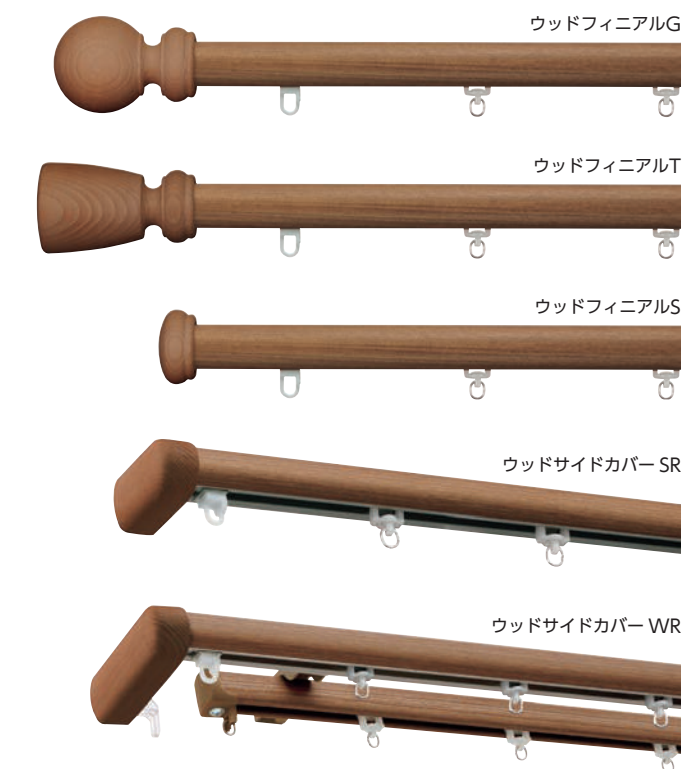

ラインナップ

セピア (木目調)



ダークブラウン (木目調)



- マルティ
ウォーム
- マルティ
- ビバーチェ
プラナ
- ビバーチェ
- ピレッタ
グライド
- アルバーノ
- ソファレ
- プロヴァンス
- プロヴァンス
EX
- ガレア
- ヒューグライド
- スムーズ
ウッド19
- ディアス
ウォーム25
- ディアウッド
28
- エモート16

- 小窓用**
- スイングレール
- トップ
トリートメント**
- バランス
レール
- ナチュラルウッド
バランス

ラインナップ

マットホワイト

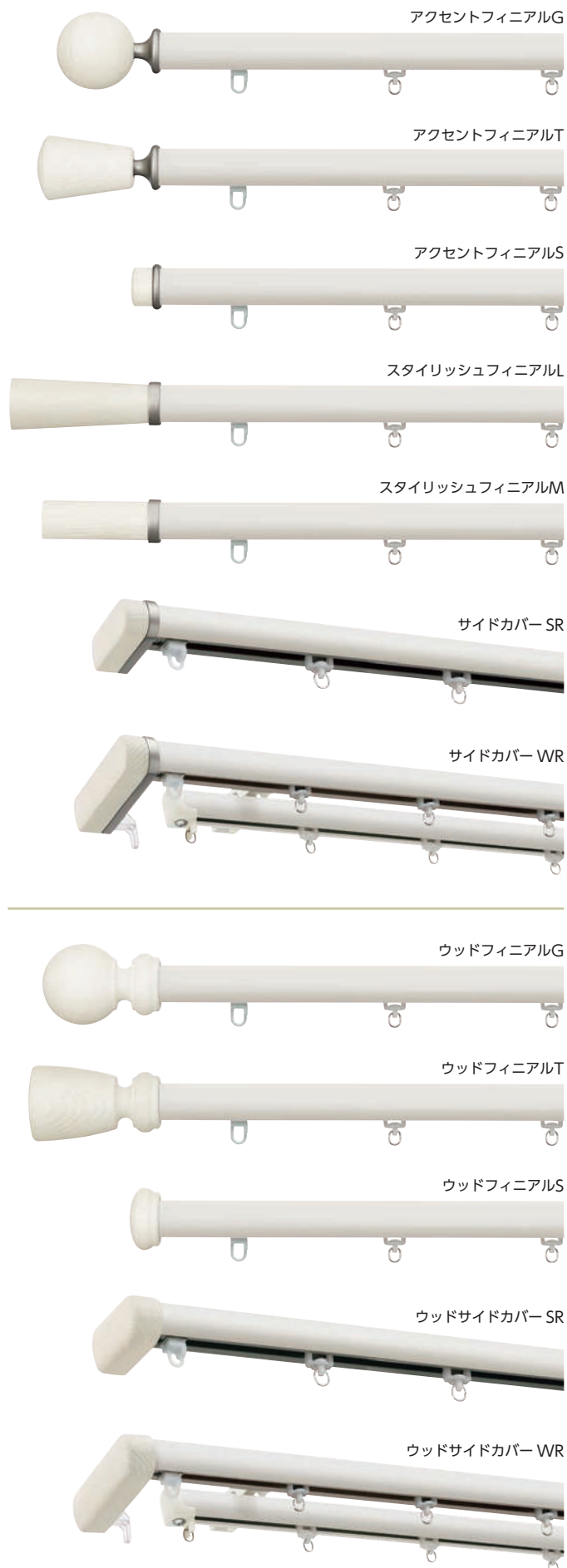

ブラック 新色



マルティ
ウォーム

マルティ

ビバーチェ
プラナ

ビバーチェ

ピレット
グライド

アルバーノ

ソファレ

プロヴァンス

プロヴァンス
EX

ガレア

ヒューグライド

スムーズ
ウッド19

デリアス
ウォーム25

ディアウッド
28

エモート16

小窓用

スイングレール

**トップ
トリートメント**

バランス
レール

ナチュラルウッド
バランス

ラインナップ

■ トップカバーダブルセット



ファインホワイト(木目調)



ホワイト(木目調)



ライトグレイジュ(木目調)



ナチュラルブラウン(木目調)



ミディアムブラウン(木目調)



ブラウン(木目調)



セビア(木目調)



ダークブラウン(木目調)



マットホワイト



ブラック [新色]

セット価格／

アクセントフィニアルG・ミディアムブラウン(木目調)の場合(税別)

*ビバーチェはレールカットにも対応します。

	1.2m	2.1m	3.1m
シングルセット	8,800円	12,500円	17,100円
ファンティア ダブルセット	11,000円	16,200円	22,500円
マルチブラケット仕様 (カーテンレールと他製品の組み合わせ) レールセット：1セット フィニアル：2コ マルチブラケットM：1.2m=3コ、 2.1m=3コ	10,860円	14,270円	—

*他製品や他製品のブラケットの価格は含みません。

セット価格／

トップカバーダブルセット・ミディアムブラウン(木目調)の場合(税別)

	1.2m	2.1m	3.1m
トップカバーダブルセット	—	21,500円	29,700円

マルティ
ウォーム

マルティ

ビバーチェ
プラナ

ビバーチェ

ピレッタ
グライド

アルバーノ

ソファレ

プロヴァンス

プロヴァンス
EX

ガレア

ヒューグライド

スムーズ
ウッド19

デリアス
ウォーム25

ディアウッド
28

エモート16

小窓用

スイングレール

トップ
トリートメント

バランス
レール

ナチュラルウッド
バランス

おすすめアクセサリ

■房掛 ビバーチェR ➡ P.206



ファインホワイト
(木目調)



ホワイト
(木目調)



ライトグレー
(木目調)



ナチュラルブラウン
(木目調)



ミディアムブラウン
(木目調)



ブラウン
(木目調)



セピア
(木目調)



ダークブラウン
(木目調)



マットホワイト
新色



ブラック
新色

■房掛 ファンテ ➡ P.210



ホワイト



ライトグレー



ナチュラルブラウン



ミディアムブラウン



ブラウン



セピア



ダークブラウン



ブラック

■タッセル クルミ ➡ P.218



アイボリー



ベージュ



ブラウン



ダークブラウン



ブラック



ベージュ&ダークブラウン

■タッセル リボン ➡ P.225



アイボリー



ベージュ



ブラック

特長

使いやすい木目とカーテンを引立てるマットカラーを揃えたレール。
天然木のフィニアルで温もりをプラス。トレンドのブラック色が新登場！

●空間に合わせやすいカラーラインナップ

床や建具に合わせやすい10色の豊富なカラーラインナップ。温もりがあり、空間をより上質に仕上げる木目調から、モダンなインテリアを引き立て、どんなカーテンにも合わせやすい単色をご用意しています。



ファインホワイト(木目調)



ホワイト(木目調)



ミディアムブラウン(木目調)



セピア(木目調)



マットホワイト

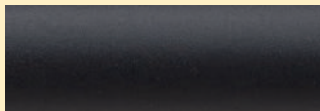

ブラック 新色

●豊富なデザインで選びやすい天然木のフィニアル

形や質感の違う12種類のフィニアルをご用意しています。

上品なシャンパンシルバーのアクセント

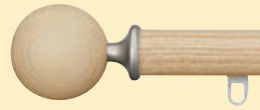

アクセントフィニアルG



アクセントフィニアルT

シンプルで使いやすいスタイリッシュなデザイン



スタイリッシュフィニアルL



スタイリッシュフィニアルM

ウッド(天然木)の質感を活かした存在感のあるデザイン



ウッドフィニアルG



ウッドフィニアルT

●ランナーの意匠性向上

室内側・室外側のランナーを統一して意匠性を向上しました。

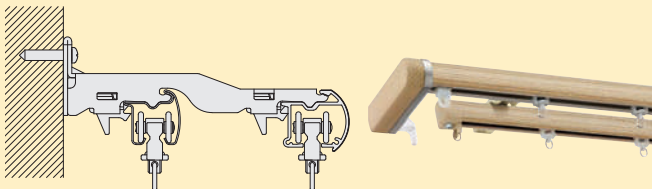

●カーテンのひだがきれいに出るランナー

カーテンフックを引っ掛ける吊環部分が自由に回転するので、カーテンのひだを正面に向けて美しく納められます。

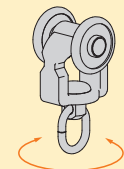

吊環が自由に回転

●側面からの光漏れを抑え、断熱性を高める“サイドカバー”

サイドカバー WRでカーテンをリターンすると、レースカーテンが隠れてすっきりします。また、側面からの光漏れを抑えると同時に断熱性を高めます。



サイドカバーWRの場合



サイドカバーWR以外の場合

●上部からの光漏れを抑え、断熱性を高める“トップカバー”

トップカバーを取付けることでレール上部からの光漏れを抑えると同時に、断熱性を高めます。トップカバーセットなら、カーテンレールと一体感のある専用の「トップカバーキャップ」なので、カーテンボックスのようにすっきりとした仕上がりです。全9色の豊富なラインナップをご用意しました。

※取付け済みのサイドカバーセットにトップカバーを後付けすることはできません。後付けしたい場合はP.77の「後付けトップカバー」をご使用ください。「後付けトップカバー」は「トップカバー」と形状が異なりますのでご注意ください。



※完全に遮光する効果はありません。

トップカバー



トップカバーキャップが「木目調」になり、レールとの一体感がアップ。より上質な印象に仕上がります。

後付けトップカバー



トップカバー色

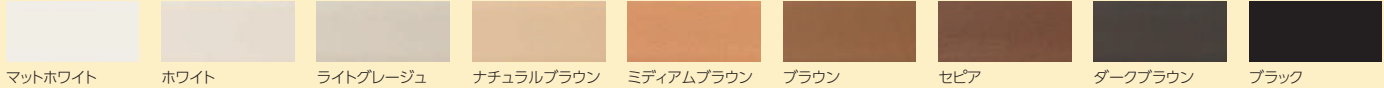

窓まわり製品で室内の熱を逃がしにくくし、省エネ。

室内から屋外に逃げていく熱エネルギーを100%とすると、窓などの開口部から屋外に逃げていく熱エネルギーは実に約48%といわれていて、窓から逃げていくエネルギーを軽減する「断熱」がとても重要です。断熱性能について詳しくはP.509をご覧ください。

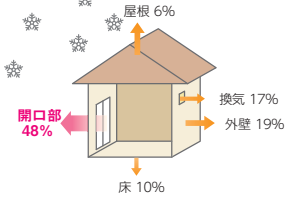

●フリーストップで美しいカーテンエンド

カーテン端部からフィニアルまでの長さを調整することができるので、パランスの良いカーテンエンドに仕上げることができます。

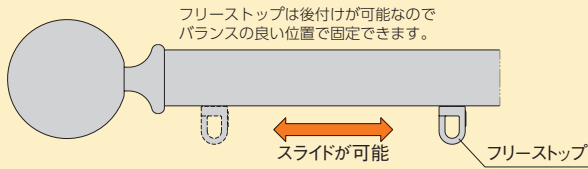

フリーストップをレール端部につけた場合 フィニアルから離れた場合

フリーストップの取付け方法

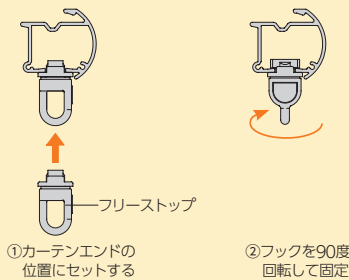

●窓まわり製品のコーディネートが簡単にできます。

マルチブラケットを使ってレール以外の他製品とのコーディネートが可能です。他製品はレールの後側に付けられるので窓開口を広く使えます。

*詳しくは、P.81をご覧ください。

●ハイサッシには天井付けがおすすめ

天井付けをすることで、天井を高く、窓を大きく見せることができます。
※アクセントフィニアルS、スタイリッシュフィニアルM、サイドカバーSR・WR、ウッドサイドカバーSR・WRIに対応。



●きれいなカーテンエンドを生み出す溝カバー(オプション)

溝カバーでレールの溝を隠すことで木製レールのようなカーテンエンドになり下から見てもきれいに納まります。



●継目を美しいアクセントにするジョイントカバー(オプション)

レールの継目が気にならないジョイントカバー。高層階への運搬時など短いレールをつなぐ場合などに便利です。



マルチウォーム

マルチ

ビバーチェ プラナ

ビバーチェ

ピレッタ グライド

アルバーノ

ソファレ

プロヴァンス

プロヴァンス EX

ガレア

ヒューグライド

スムーズ ウッド19

ディアス ウォーム25

ディアウッド 28

エモート16

小窓用

スイングレール

トップ トリートメント

バランス レール







ナチュラルウッド バランス

価格

シングルセット

■ビバーチェ シングル正面付けセット価格

1箱1セット入り [単位:円(税別)]













サイズ	製品色	アクセント フィニアルG	アクセント フィニアルT	スタイリッシュ フィニアルL	スタイリッシュ フィニアルM	サイドカバー SR	価格	アクセント フィニアルS	価格
1.2m	ファインホワイト(木目調)						8,800		8,200
	ホワイト(木目調)	200357	200358	200359	200360	200361		200362	
	ライトグレイジュ(木目調)	200363	200364	200365	200366	200367		200368	
	ナチュラルブラウン(木目調)	200369	200370	200371	200372	200373		200374	
	ミディアムブラウン(木目調)	200375	200376	200377	200378	200379		200380	
	ブラウン(木目調)	200387	200388	200389	200390	200391		200392	
	セピア(木目調)	200393	200394	200395	200396	200397		200398	
	ダークブラウン(木目調)	200399	200400	200401	200402	200403		200404	
	マットホワイト	200405	200406	200407	200408	200409		200410	
	ブラック	200411	200412	200413	200414	200415		200416	
2.1m	ファインホワイト(木目調)	230120	230121	230122	230123	230124	12,500	230125	11,800
	ホワイト(木目調)	200423	200424	200425	200426	200427		200428	
	ライトグレイジュ(木目調)	200429	200430	200431	200432	200433		200434	
	ナチュラルブラウン(木目調)	200435	200436	200437	200438	200439		200440	
	ミディアムブラウン(木目調)	200441	200442	200443	200444	200445		200446	
	ブラウン(木目調)	200453	200454	200455	200456	200457		200458	
	セピア(木目調)	200459	200460	200461	200462	200463		200464	
	ダークブラウン(木目調)	200465	200466	200467	200468	200469		200470	
	マットホワイト	200471	200472	200473	200474	200475		200476	
	ブラック	200477	200478	200479	200480	200481		200482	
3.1m	ファインホワイト(木目調)	230126	230127	230128	230129	230130	17,100	230131	16,400
	ホワイト(木目調)	200489	200490	200491	200492	200493		200494	
	ライトグレイジュ(木目調)	200495	200496	200497	200498	200499		200500	
	ナチュラルブラウン(木目調)	200501	200502	200503	200504	200505		200506	
	ミディアムブラウン(木目調)	200507	200508	200509	200510	200511		200512	
	ブラウン(木目調)	200519	200520	200521	200522	200523		200524	
	セピア(木目調)	200525	200526	200527	200528	200529		200530	
	ダークブラウン(木目調)	200531	200532	200533	200534	200535		200536	
	マットホワイト	200537	200538	200539	200540	200541		200542	
	ブラック	200543	200544	200545	200546	200547		200548	
セットの明細	<ul style="list-style-type: none"> ・レール：1.2m=1.2m×1本、2.1m=2.1m×1本、3.1m=3.1m×1本 ・フィニアル：2コ、サイドカバー-SR(左右)：1組 ・共通ランナー：1.2m=10コ、2.1m=20コ、3.1m=30コ ・共通マグネットランナー(両開)：1組 ・フリーストップ：2コ ・ワンタッチロングシングルブラケット：1.2m=2コ、2.1m=3コ、3.1m=5コ ・取付ネジ 								

価格

シングルセット

■ビバーチェ シングル正面付けセット価格

1箱1セット入り [単位:円(税別)]

サイズ	製品色	ウッドフィニアルG	ウッドフィニアルT	ウッドサイドカバーSR	価格	ウッドフィニアルS	価格
1.2m	ファインホワイト(木目調)				8,800		8,200
	ホワイト(木目調)	200553	200554	200555		200556	
	ライトグレーージュ(木目調)	200557	200558	200559		200560	
	ナチュラルブラウン(木目調)	200561	200562	200563		200564	
	ミディアムブラウン(木目調)	200565	200566	200567		200568	
	ブラウン(木目調)	200573	200574	200575		200576	
	セピア(木目調)	200577	200578	200579		200580	
	ダークブラウン(木目調)	200581	200582	200583		200584	
	マットホワイト	200585	200586	200587		200588	
	ブラック	200589	200590	200591		200592	
		230138	230139	230140	230141		
2.1m	ファインホワイト(木目調)				12,500		11,800
	ホワイト(木目調)	200597	200598	200599		200600	
	ライトグレーージュ(木目調)	200601	200602	200603		200604	
	ナチュラルブラウン(木目調)	200605	200606	200607		200608	
	ミディアムブラウン(木目調)	200609	200610	200611		200612	
	ブラウン(木目調)	200617	200618	200619		200620	
	セピア(木目調)	200621	200622	200623		200624	
	ダークブラウン(木目調)	200625	200626	200627		200628	
	マットホワイト	200629	200630	200631		200632	
	ブラック	200633	200634	200635		200636	
		230142	230143	230144	230145		
3.1m	ファインホワイト(木目調)				17,100		16,400
	ホワイト(木目調)	200641	200642	200643		200644	
	ライトグレーージュ(木目調)	200645	200646	200647		200648	
	ナチュラルブラウン(木目調)	200649	200650	200651		200652	
	ミディアムブラウン(木目調)	200653	200654	200655		200656	
	ブラウン(木目調)	200661	200662	200663		200664	
	セピア(木目調)	200665	200666	200667		200668	
	ダークブラウン(木目調)	200669	200670	200671		200672	
	マットホワイト	200673	200674	200675		200676	
	ブラック	200677	200678	200679		200680	
		230146	230147	230148	230149		
セットの明細		<ul style="list-style-type: none"> ・レール: 1.2m=1.2m×1本、2.1m=2.1m×1本、3.1m=3.1m×1本 ・フィニアル: 2コ、サイドカバーSR(左右): 1組 ・共通ランナー: 1.2m=10コ、2.1m=20コ、3.1m=30コ ・共通マグネットランナー(両開): 1組 ・フリーストップ: 2コ ・ワンタッチロングシングルブラケット: 1.2m=2コ、2.1m=3コ、3.1m=5コ ・取付ネジ 					

マルティ
ウォーム

マルティ

ビバーチェ
プラナ

ビバーチェ

ピレッタ
グライド

アルバーノ

ソファレ

プロヴァンス

プロヴァンス
EX

ガレア

ヒューグライド

スムーズ
ウッド19

デリアス
ウォーム25

ディアウッド
28

エモート16

小窓用

スイングレール

トップ
トリートメント

バランス
レール

ナチュラルウッド
バランス

価格

ファンティア ダブルセット

■ビバーチェ + ファンティア ダブル正面付けセット価格

1箱1セット入り [単位:円(税別)]

サイズ	製品色	アクセント フィニアルG	アクセント フィニアルT	スタイリッシュ フィニアルL	スタイリッシュ フィニアルM	サイドカバー WR	価格	アクセント フィニアルS	価格
1.2m	ファインホワイト(木目調)						11,000		10,400
	ホワイト(木目調)								
	ライトグレイジュ(木目調)								
	ナチュラルブラウン(木目調)								
	ミディアムブラウン(木目調)								
	ブラウン(木目調)								
	セピア(木目調)								
	ダークブラウン(木目調)								
	マットホワイト								
ブラック									
2.1m	ファインホワイト(木目調)						16,200		15,600
	ホワイト(木目調)								
	ライトグレイジュ(木目調)								
	ナチュラルブラウン(木目調)								
	ミディアムブラウン(木目調)								
	ブラウン(木目調)								
	セピア(木目調)								
	ダークブラウン(木目調)								
	マットホワイト								
ブラック									
3.1m	ファインホワイト(木目調)						22,500		21,800
	ホワイト(木目調)								
	ライトグレイジュ(木目調)								
	ナチュラルブラウン(木目調)								
	ミディアムブラウン(木目調)								
	ブラウン(木目調)								
	セピア(木目調)								
	ダークブラウン(木目調)								
	マットホワイト								
ブラック									

セットの明細

ビバーチェ

- ・レール: 1.2m=1.2m×1本、2.1m=2.1m×1本、3.1m=3.1m×1本
- ・フィニアル: 2コ、サイドカバーWR(左右): 1組
- ・共通ランナー: 1.2m=10コ、2.1m=20コ、3.1m=30コ
- ・共通マグネットランナー(両開): 1組
- ・フリーストップ: 2コ
- ・ワンタッチダブルブラケット: 1.2m=2コ、2.1m=3コ、3.1m=5コ
- ・取付ネジ

ファンティア

- ・レール: 1.2m=1.0m×1本、2.1m=2.0m×1本、3.1m=3.0m×1本
- ・共通ランナー: 1.2m=10コ、2.1m=18コ、3.1m=26コ
- ・共通マグネットランナー(両開): 1組
- ・キャップストップ: 2コ

*ファンティアのレール色は、ビバーチェのレール色と同色になります。

マルティ
ウォーム

マルティ

ビバーチェ
プラナ

ビバーチェ

ピレッタ
グライド

アルバーノ

ソファレ

プロヴァンス

プロヴァンス
EX

ガレア

ヒューググライド

スムーズ
ウッド19

ディアス
ウォーム25

ディアウッド
28

エモート16

小窓用

スイングレール

トップ
トリートメント

バランス
レール













ナチュラルウッド
バランス

価格

ファンティア ダブルセット

■ビバーチェ + ファンティア ダブル正面付けセット価格

1箱1セット入り [単位:円(税別)]

サイズ	製品色	ウッドフィニアルG	ウッドフィニアルT	ウッドサイドカバーWR	価格	ウッドフィニアルS	価格
1.2m	ファインホワイト(木目調)				11,000		10,400
	ホワイト(木目調)	200883	200884	200885		200886	
	ライトグレージュ(木目調)	200887	200888	200889		200890	
	ナチュラルブラウン(木目調)	200891	200892	200893		200894	
	ミディアムブラウン(木目調)	200895	200896	200897		200898	
	ブラウン(木目調)	200903	200904	200905		200906	
	セピア(木目調)	200907	200908	200909		200910	
	ダークブラウン(木目調)	200911	200912	200913		200914	
	マットホワイト	200915	200916	200917		200918	
2.1m	ファインホワイト(木目調)				16,200		15,600
	ホワイト(木目調)	200919	200920	200921		200922	
	ライトグレージュ(木目調)	230168	230169	230170		230171	
	ナチュラルブラウン(木目調)	200927	200928	200929		200930	
	ミディアムブラウン(木目調)	200931	200932	200933		200934	
	ブラウン(木目調)	200935	200936	200937		200938	
	セピア(木目調)	200939	200940	200941		200942	
	ダークブラウン(木目調)	200947	200948	200949		200950	
	マットホワイト	200951	200952	200953		200954	
3.1m	ファインホワイト(木目調)				22,500		21,800
	ホワイト(木目調)	200963	200964	200965		200966	
	ライトグレージュ(木目調)	230172	230173	230174		230175	
	ナチュラルブラウン(木目調)	200971	200972	200973		200974	
	ミディアムブラウン(木目調)	200975	200976	200977		200978	
	ブラウン(木目調)	200979	200980	200981		200982	
	セピア(木目調)	200983	200984	200985		200986	
	ダークブラウン(木目調)	200991	200992	200993		200994	
	マットホワイト	200995	200996	200997		200998	
セットの明細	ブラック	201003	201004	201005	201006	21,500	
	マットホワイト	201007	201008	201009	201010		
	ブラック	230176	230177	230178	230179		

ビバーチェ

- ・レール: 1.2m=1.2m×1本、2.1m=2.1m×1本、3.1m=3.1m×1本
- ・フィニアル: 2コ、サイドカバーWR(左右): 1組
- ・共通ランナー: 1.2m=10コ、2.1m=20コ、3.1m=30コ
- ・共通マグネットランナー(両開): 1組
- ・フリーストップ: 2コ
- ・ワンタッチダブルブラケット: 1.2m=2コ、2.1m=3コ、3.1m=5コ
- ・取付ネジ

ファンティア

- ・レール: 1.2m=1.0m×1本、2.1m=2.0m×1本、3.1m=3.0m×1本
- ・共通ランナー: 1.2m=10コ、2.1m=18コ、3.1m=26コ
- ・共通マグネットランナー(両開): 1組
- ・キャップストップ: 2コ

※ファンティアのレール色は、ビバーチェのレール色と同色になります。

価格

トップカバーダブルセット

■ビバーチェ + ファンティア トップカバーダブル正面付けセット価格

1箱1セット入り [単位:円(税別)]

サイズ	製品色	コード	価格	セットの明細
2.1m	ファインホワイト(木目調)	201012	21,500	ビバーチェ ・レール:2.1m=2.1m×1本、3.1m=3.1m×1本 ・共通ランナー:2.1m=20コ、3.1m=30コ ・共通マグネットランナー(両開):1組 ・フリーストップ:2コ ・ワンタッチダブルブラケット:2.1m=3コ、3.1m=5コ ・取付ネジ ファンティア ・レール:2.1m=2.0m×1本、3.1m=3.0m×1本 ・キャップストップ:2コ ・共通ランナー:2.1m=18コ、3.1m=26コ ・共通マグネットランナー(両開)=1組 トップカバー ・トップカバー:2.1m用=1枚、3.1m用=2枚(ジョイント仕様) ・トップカバーキャップ(左右):1組 ・カバーブラケット:2.1m用=3コ、3.1m用=5コ ・カバージョイント:2.1m用=なし、3.1m用=1コ
	ホワイト(木目調)	201013		
	ライトグレイージュ(木目調)	201014		
	ナチュラルブラウン(木目調)	201015		
	ミディアムブラウン(木目調)	201017		
	ブラウン(木目調)	201018		
	セピア(木目調)	201019		
	ダークブラウン(木目調)	201020		
	マットホワイト	201021	19,700	
ブラック	230180			
3.1m	ファインホワイト(木目調)	201023	29,700	
	ホワイト(木目調)	201024		
	ライトグレイージュ(木目調)	201025		
	ナチュラルブラウン(木目調)	201026		
	ミディアムブラウン(木目調)	201028		
	ブラウン(木目調)	201029		
	セピア(木目調)	201030		
	ダークブラウン(木目調)	201031		
	マットホワイト	201032	27,800	
ブラック	230181			

※ファンティアのレール色は、ビバーチェのレール色と同色になります。

カラー対応表

レール色	ブラケット色	トップカバー色
ファインホワイト(木目調)	ホワイト	マットホワイト
ホワイト(木目調)	ホワイト	ホワイト
ライトグレイージュ(木目調)	ライトグレイージュ	ライトグレイージュ
ナチュラルブラウン(木目調)	ナチュラルブラウン	ナチュラルブラウン
ミディアムブラウン(木目調)	ミディアムブラウン	ミディアムブラウン
ブラウン(木目調)	ブラウン	ブラウン
セピア(木目調)	セピア	セピア
ダークブラウン(木目調)	ダークブラウン	ダークブラウン
マットホワイト	ホワイト	マットホワイト
ブラック	ブラック	ブラック

価格

レールセット

■ビバーチェ レールセット価格

1箱1セット入り 【単位：円(税別)】

製品色	サイズ	1.2m		2.1m		3.1m		セットの明細
		コード	価格	コード	価格	コード	価格	
ファインホワイト(木目調)		201036	5,260	201037	8,670	201038	12,830	<ul style="list-style-type: none"> ・レール： 1.2m=1.2m×1本、 2.1m=2.1m×1本、 3.1m=3.1m×1本 ・共通ランナー： 1.2m=10コ、 2.1m=20コ、 3.1m=30コ ・共通マグネットランナー(両開)： 1組 ・フリーストップ：2コ
ホワイト(木目調)		201039		201040		201041		
ライトグレイジュ(木目調)		201042		201043		201044		
ナチュラルブラウン(木目調)		201045		201046		201047		
ミディアムブラウン(木目調)		201051		201052		201053		
ブラウン(木目調)		201054		201055		201056		
セピア(木目調)		201057		201058		201059		
ダークブラウン(木目調)		201060		201061		201062		
マットホワイト		201063		201064		201065		
ブラック		230182		230183		230184		

マルティ
ウォーム

マルティ

ビバーチェ
プラナ

ビバーチェ

ピレッタ
グライド

アルバーノ

ソファレ

プロヴァンス

プロヴァンス
EX

ガレア

ヒューグライド

スムーズ
ウッド19

デリアス
ウォーム25

ディアウッド
28

エモート16

小窓用

スイングレール

トップ
トリートメント

バランス
レール

ナチュラルウッド
バランス

■ビバーチェ レール価格

レールのみ

1箱1本入り 【単位：円(税別)】

製品色	サイズ	1.2m		1.55m		2.1m		3.1m		4.1m	
		コード	価格	コード	価格	コード	価格	コード	価格	コード	価格
ファインホワイト(木目調)		201071	3,390	201072	5,030	201073	6,780	201074	10,050	201075	13,440
ホワイト(木目調)		201076		201077		201078		201079		201080	
ライトグレイジュ(木目調)		201081		201082		201083		201084		201085	
ナチュラルブラウン(木目調)		201086		201087		201088		201089		201090	
ミディアムブラウン(木目調)		201096		201097		201098		201099		201100	
ブラウン(木目調)		201101		201102		201103		201104		201105	
セピア(木目調)		201106		201107		201108		201109		201110	
ダークブラウン(木目調)		201111		201112		201113		201114		201115	
マットホワイト		201116		201117		201118		201119		201120	
ブラック		230185		230186		230187		230188		230189	

■ビバーチェ 後付けトップカバー価格

1箱1セット入り 【単位：円(税別)】















製品色	サイズ	2.1m		3.1m		セットの明細
		コード	価格	コード	価格	
ホワイト		201121	5,400	201122	7,300	<ul style="list-style-type: none"> ・後付けトップカバー： 2.1m用=1枚、 3.1m用=2枚(ジョイント仕様) ・カバーキャップ(左右)：1組 ・カバーブラケット： 2.1m用=3コ、 3.1m用=5コ ・カバージョイント： 2.1m用=なし、 3.1m用=1コ
ライトグレイジュ		201123		201124		
ナチュラルブラウン		201129		201130		
ミディアムブラウン		201133		201134		
ブラウン		201135		201136		
セピア		201137		201138		
ダークブラウン		201139		201140		
マットホワイト		201141		201142		
ブラック		230190		230191		

【レール色と部品色対応】 P.76の(カラー対応表)をご覧ください。

価格

■ビバーチェ 部品価格

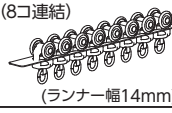
[単位：円(税別)]

部品名	部品色	コード	単価	箱入数	箱入価格	部品名	部品色	コード	単価	箱入数	箱入価格														
	アクセント フィニアルG	ファインホワイト 201144 ホワイト 201145 ライトグレージュ 201146 ナチュラルブラウン 201147 ミディアムブラウン 201149 ブラウン 201150 セピア 201151 ダークブラウン 201152 マットホワイト 201153 ブラック 230192	1,600	1コ	1,600		ウッド フィニアルG	ファインホワイト 201221 ホワイト 201222 ライトグレージュ 201223 ナチュラルブラウン 201224 ミディアムブラウン 201226 ブラウン 201227 セピア 201228 ダークブラウン 201229 マットホワイト 201230 ブラック 230199	1,600	1コ	1,600														
		アクセント フィニアルT	ファインホワイト 201155 ホワイト 201156 ライトグレージュ 201157 ナチュラルブラウン 201158 ミディアムブラウン 201160 ブラウン 201161 セピア 201162 ダークブラウン 201163 マットホワイト 201164 ブラック 230193	1,600	1コ		1,600		ウッド フィニアルT	ファインホワイト 201232 ホワイト 201233 ライトグレージュ 201234 ナチュラルブラウン 201235 ミディアムブラウン 201237 ブラウン 201238 セピア 201239 ダークブラウン 201240 マットホワイト 201241 ブラック 230200	1,600	1コ	1,600												
			アクセント フィニアルS	ファインホワイト 201166 ホワイト 201167 ライトグレージュ 201168 ナチュラルブラウン 201169 ミディアムブラウン 201171 ブラウン 201172 セピア 201173 ダークブラウン 201174 マットホワイト 201175 ブラック 230194	1,300		1コ		1,300		ウッド フィニアルS	ファインホワイト 201243 ホワイト 201244 ライトグレージュ 201245 ナチュラルブラウン 201246 ミディアムブラウン 201248 ブラウン 201249 セピア 201250 ダークブラウン 201251 マットホワイト 201252 ブラック 230201	1,300	1コ	1,300										
				スタイリッシュ フィニアルL	ファインホワイト 201177 ホワイト 201178 ライトグレージュ 201179 ナチュラルブラウン 201180 ミディアムブラウン 201182 ブラウン 201183 セピア 201184 ダークブラウン 201185 マットホワイト 201186 ブラック 230195		1,600		1コ		1,600		ウッド サイドカバーSR	ファインホワイト 201254 ホワイト 201255 ライトグレージュ 201256 ナチュラルブラウン 201257 ミディアムブラウン 201259 ブラウン 201260 セピア 201261 ダークブラウン 201262 マットホワイト 201263 ブラック 230202	3,100	1組	3,100								
					スタイリッシュ フィニアルM		ファインホワイト 201188 ホワイト 201189 ライトグレージュ 201190 ナチュラルブラウン 201191 ミディアムブラウン 201193 ブラウン 201194 セピア 201195 ダークブラウン 201196 マットホワイト 201197 ブラック 230196		1,600		1コ		1,600		ウッド サイドカバーWR	ファインホワイト 201265 ホワイト 201266 ライトグレージュ 201267 ナチュラルブラウン 201268 ミディアムブラウン 201270 ブラウン 201271 セピア 201272 ダークブラウン 201273 マットホワイト 201274 ブラック 230203	3,100	1組	3,100						
							サイドカバーSR (左右)		ファインホワイト 201199 ホワイト 201200 ライトグレージュ 201201 ナチュラルブラウン 201202 ミディアムブラウン 201204 ブラウン 201205 セピア 201206 ダークブラウン 201207 マットホワイト 201208 ブラック 230197		3,100		1組		3,100		フリーストップ	ホワイト 201275	190	1コ	190				
									サイドカバーWR (左右)		ファインホワイト 201210 ホワイト 201211 ライトグレージュ 201212 ナチュラルブラウン 201213 ミディアムブラウン 201215 ブラウン 201216 セピア 201217 ダークブラウン 201218 マットホワイト 201219 ブラック 230198		3,100		1組		3,100		共通ランナー (8コ連結)	ホワイト 205385	59	480コ (8コ×60本)	28,320		
											共通ランナー (両開)		ホワイト 205386		520		20組		10,400		共通マグネットランナー (片開)	ホワイト 205387	400	20コ	8,000

価格

■ビバーチェ 部品価格

[単位：円(税別)]

部品名	部品色	コード	単価	箱入数	箱入価格	部品名	部品色	コード	単価	箱入数	箱入価格	
ワンタッチロング シングルブラケット	ホワイト	205444	280	1コ	280		ファインホワイト(木目調)	201316	2,500	1コ	2,500	
	ライトグレージュ	205445					ホワイト(木目調)	201317				
	ナチュラルブラウン	205446					ライトグレージュ(木目調)	201318				
	ミディアムブラウン	205448					ナチュラルブラウン(木目調)	201319				
	ブラウン	205449					ミディアムブラウン(木目調)	201321				
	セピア	205450					ブラウン(木目調)	201322				
	ダークブラウン	205451					セピア(木目調)	201323				
ブラック	206001	ダークブラウン(木目調)	201324									
ワンタッチ ダブルブラケット	ホワイト	205460	430	1コ	430		マットホワイト	201325	1,700	1コ	1,700	
	ライトグレージュ	205461					ブラック	230210				
	ナチュラルブラウン	205462					ファインホワイト(木目調)	201327				
	ミディアムブラウン	205464					ホワイト(木目調)	201328				
	ブラウン	205465					ライトグレージュ(木目調)	201329				
	セピア	205466					ナチュラルブラウン(木目調)	201330				
	ダークブラウン	205467					ミディアムブラウン(木目調)	201332				
ブラック	206003	ブラウン(木目調)	201333									
天井ダブル ブラケット	ホワイト	201276	490	1コ	490		セピア(木目調)	201334	3,300	1組	3,300	
	ライトグレージュ	201277					ダークブラウン(木目調)	201335				
	ナチュラルブラウン	201278					マットホワイト	201336				
	ミディアムブラウン	201280					ブラック	230211				
	ブラウン	201281					ファインホワイト(木目調)	201338				
	セピア	201282					ホワイト(木目調)	201339				
	ダークブラウン	201283					ライトグレージュ(木目調)	201340				
ブラック	230204	ナチュラルブラウン(木目調)	201341									
ワンタッチL型 シングルブラケット	ホワイト	205476	280	1コ	280		ミディアムブラウン(木目調)	201343	430	1コ	430	
	ライトグレージュ	205477					ブラウン(木目調)	201344				
	ナチュラルブラウン	205478					セピア(木目調)	201345				
	ミディアムブラウン	205480					ダークブラウン(木目調)	201346				
	ブラウン	205481					マットホワイト	201347				
	セピア	205482					ブラック	230212				
	ダークブラウン	205483					ジョイントカバー	201349				
ブラック	206005	(ジョイントピン2本入り)	201350									
ワンタッチL型 ダブルブラケット	ホワイト	205492	430	1コ	430		ライトグレージュ(木目調)	201351	610	1コ	610	
	ライトグレージュ	205493					ナチュラルブラウン(木目調)	201352				
	ナチュラルブラウン	205494					ミディアムブラウン(木目調)	201354				
	ミディアムブラウン	205496					ブラウン(木目調)	201355				
	ブラウン	205497					セピア(木目調)	201356				
	セピア	205498					ダークブラウン(木目調)	201357				
	ダークブラウン	205499					マットホワイト	201358				
ブラック	206007	ブラック	230213									
ワンタッチT型 ダブルブラケット	ホワイト	205508	530	1コ	530		ファインホワイト(木目調)	204301	800	1コ	800	
	ライトグレージュ	205509					ホワイト(木目調)	204304				
	ナチュラルブラウン	205510					ライトグレージュ(木目調)	204307				
	ミディアムブラウン	205512					ナチュラルブラウン(木目調)	204316				
	ブラウン	205513					ミディアムブラウン(木目調)	204322				
	セピア	205514					ブラウン(木目調)	204325				
	ダークブラウン	205515					セピア(木目調)	204328				
ブラック	230310	ダークブラウン(木目調)	204331									
ワンタッチ天井 シングルブラケット (ブラケットスペーサー付き)	ホワイト	201284	600	1組	600		マットホワイト	230219	290	1コ	290	
	ライトグレージュ	201285					ブラック	230218				
	ナチュラルブラウン	201286					ファインホワイト(木目調)	204466				
	ミディアムブラウン	201288					ライトグレージュ	204468				
	ブラウン	201289					ナチュラルブラウン	204470				
	セピア	201290					ミディアムブラウン	204474				
	ダークブラウン	201291					ブラウン	204476				
ブラック	230118	セピア	204478									
マルチ ブラケットM	ホワイト	201292	800	1コ	800		ダークブラウン	204480	2,500	1コ	2,500	
	ナチュラルブラウン	201293					ブラック	204482				
	ミディアムブラウン	201294					ファインホワイト(木目調)	201305				
	ブラウン	201295					ホワイト(木目調)	201306				
	セピア	201296					ライトグレージュ(木目調)	201307				
	ダークブラウン	201297					ナチュラルブラウン(木目調)	201308				
	ブラック	230207					ミディアムブラウン(木目調)	201310				
マルチ ブラケットL	ホワイト	201298	850	1コ	850		ブラウン(木目調)	201311	1,700	1コ	1,700	
	ナチュラルブラウン	201299					セピア(木目調)	201312				
	ミディアムブラウン	201300					ダークブラウン(木目調)	201313				
	ブラウン	201301					マットホワイト	201314				
	セピア	201302					ブラック	230209				
	ダークブラウン	201303					ジョイントカバー	201349				
	ブラック	230208					(ジョイントピン2本入り)	201350				
トップカバー キャップ(右)	ファインホワイト(木目調)	201305	2,500	1コ	2,500		ライトグレージュ(木目調)	201307	4,900	1組	4,900	
	ホワイト(木目調)	201306					ナチュラルブラウン(木目調)	201330				
	ライトグレージュ(木目調)	201307					ミディアムブラウン(木目調)	201332				
	ナチュラルブラウン(木目調)	201308					ブラウン(木目調)	201333				
	ミディアムブラウン(木目調)	201310					セピア(木目調)	201334				
	ブラウン(木目調)	201311					ダークブラウン(木目調)	201335				
	セピア(木目調)	201312					マットホワイト	201336				
	ダークブラウン(木目調)	201313	ブラック	230211								
	マットホワイト	201314	ファインホワイト(木目調)	201349								
	ブラック	230209	ホワイト(木目調)	201350								
	トップカバー キャップ(左右)	ファインホワイト(木目調)	201327	4,900	1組	4,900		ライトグレージュ(木目調)	201329	3,300	1組	3,300
		ホワイト(木目調)	201328					ナチュラルブラウン(木目調)	201330			
		ライトグレージュ(木目調)	201329					ミディアムブラウン(木目調)	201332			
		ナチュラルブラウン(木目調)	201330					ブラウン(木目調)	201333			
ミディアムブラウン(木目調)		201332	セピア(木目調)					201334				
ブラウン(木目調)		201333	ダークブラウン(木目調)					201335				
セピア(木目調)		201334	マットホワイト					201336				
ダークブラウン(木目調)	201335	ブラック	230211									
溝カバー (10cm)	ファインホワイト(木目調)	201338	430	1コ	430		ホワイト(木目調)	201339	610	1コ	610	
	ホワイト(木目調)	201339					ライトグレージュ(木目調)	201340				
	ライトグレージュ(木目調)	201340					ナチュラルブラウン(木目調)	201341				
	ナチュラルブラウン(木目調)	201341					ミディアムブラウン(木目調)	201343				
	ミディアムブラウン(木目調)	201343					ブラウン(木目調)	201344				
	ブラウン(木目調)	201344					セピア(木目調)	201345				
	セピア(木目調)	201345					ダークブラウン(木目調)	201346				
ダークブラウン(木目調)	201346	マットホワイト	201347									
ジョイントカバー (ジョイントピン2本入り)	マットホワイト	201347	610	1コ	610		ブラック	230212	800	1コ	800	
	ブラック	230212					ファインホワイト(木目調)	201349				
	ファインホワイト(木目調)	201349					ホワイト(木目調)	201350				
	ホワイト(木目調)	201350					ライトグレージュ(木目調)	201351				
	ライトグレージュ(木目調)	201351					ナチュラルブラウン(木目調)	201352				
	ナチュラルブラウン(木目調)	201352					ミディアムブラウン(木目調)	201354				
	ミディアムブラウン(木目調)	201354					ブラウン(木目調)	201355				
ブラウン(木目調)	201355	セピア(木目調)	201356									
セピア(木目調)	201356	ダークブラウン(木目調)	201357									
房掛 ビバーチェR	ダークブラウン(木目調)	201357	800	1コ	800		マットホワイト	201358	290	1コ	290	
	マットホワイト	201358					ブラック	230213				
	ブラック	230213					ファインホワイト(木目調)	204301				
	ファインホワイト(木目調)	204301					ホワイト(木目調)	204304				
	ホワイト(木目調)	204304					ライトグレージュ(木目調)	204307				
	ライトグレージュ(木目調)	204307					ナチュラルブラウン(木目調)	204316				
	ナチュラルブラウン(木目調)	204316					ミディアムブラウン(木目調)	204322				
ミディアムブラウン(木目調)	204322	ブラウン(木目調)	204325									
ブラウン(木目調)	204325	セピア(木目調)	204328									
セピア(木目調)	204328	ダークブラウン(木目調)	204331									
ダークブラウン(木目調)	204331	マットホワイト	230219									
マットホワイト	230219	ブラック	230218									
房掛 ファンテ	ブラック	230218	290	1コ	290		ファインホワイト(木目調)	204466	2,500	1コ	2,500	
	ファインホワイト(木目調)	204466					ホワイト(木目調)	204468				
	ホワイト(木目調)	204468					ライトグレージュ	204470				
	ライトグレージュ	204470					ナチュラルブラウン	204474				
	ナチュラルブラウン	204474					ミディアムブラウン	204476				
	ミディアムブラウン	204476					ブラウン	204478				
	ブラウン	204478					セピア	204480				
セピア	204480	ダークブラウン	204482									
ダークブラウン	204482	ジョイントカバー	201349									
ジョイントピン2本入り	201350											

[レール色と部品色対応] P.76の(カラー対応表)をご覧ください。
※マルチブラケットにサイドカバーVRIは対応しません。

マルティ
ウォーム
マルティ
ビバーチェ
プラナ
ビバーチェ
ピレッタ
グライド
アルバーノ
ソファレ
プロヴァンス
プロヴァンス
EX
ガレア
ヒューグライド
スムーズ
ウッド19
デリアス
ウォーム25
ディアウッド
28
エモート16
小窓用
スイングレール
トップ
トリートメント
バランス
レール
ナチュラルウッド
バランス

レールカットについて

■ご希望の長さにレールをカットしてお届けします。



ご注文方法

1. 製品名をご指定ください。
2. フィニアルをご指定ください。
3. カラーをご指定ください。
4. レール寸法(W+L1+L2)をご指定ください(10mm単位)。
*L1・L2はZ1を除いて100mm以上がおすすめです。

●製品寸法の算出方法

製品寸法=レール寸法+(Z2×2)
[フィニアルサイズ]

フィニアル種類	フィニアルサイズ	
	Z1	Z2
アクセントフィニアルG	3mm	63mm
アクセントフィニアルT	3mm	76mm
アクセントフィニアルS	3mm	16mm
スタイリッシュフィニアルL	5mm	90mm
スタイリッシュフィニアルM	5mm	70mm
サイドカバー SR/WR	5mm	19mm
ウッドフィニアルG	3mm	73mm
ウッドフィニアルT	3mm	83mm
ウッドサイドカバー SR/WR	3mm	19mm
ウッドフィニアルS	3mm	17mm
トップカバーキャップ	5mm	5mm

※Z1=フィニアルへののみ込み寸法

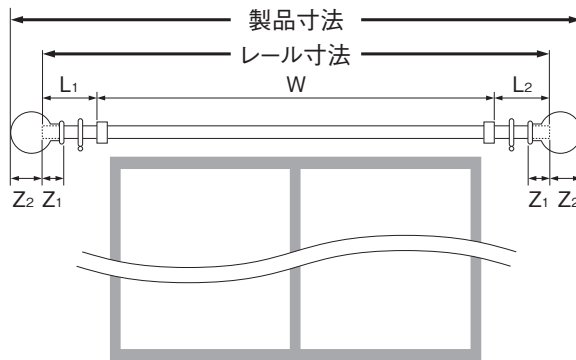

■レールカット加工費 [単位:円(税別)]

カットの種類	1カットあたり価格
「シングルセット」のレール	1,700
「ダブルセット」のレール	2,500
レール・トップカバー	1,700
トップカバーダブルセット	4,100

セット品の場合 「ダブルセット」のファンティアレールは、手前側レールのカット寸法を基準にカットします。

セット価格 + レールカット加工費 カット後の残レールは弊社にて廃棄します。

レールだけのみの場合

レール価格 + レールカット加工費 カット後の残レールは弊社にて廃棄します。

トップカバーだけのみの場合

トップカバー価格 + トップカバーカット加工費 カット後の残トップカバーは弊社にて廃棄します。

窓まわり製品のコーディネートについて

マルチブラケットを使って他の製品とコーディネートが簡単にできます。



+ ロールスクリーン ラルクシールド

マルチブラケット

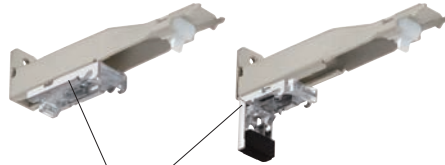

他製品のブラケット

※マルチブラケットにサイドカバー-WRは対応しません。

対応可能な製品一覧および他製品とのダブル使いの注意点 [単位:mm]

■ダブル使いが可能な製品とマルチブラケットの必要個数

製品の種類によって製作可能な製品幅寸法やブラケットの個数が異なりますので、下表でご確認ください。

対応可能な製品名	製作可能な製品幅寸法	製品幅別マルチブラケット必要数 ()内の数字は他製品標準ブラケット数です。		
		2コ	3コ	4コ
ヨコ型ブラインド	パーフェクトシルキー	450 ~ 2000	~ 1000 (2コ)	1005 ~ 1500 (2コ) 1505 ~ 2000 (3コ)
	シルキーシェイディ RDS・シルキーシェイディアクア RDS	270 ~ 2000		
	シルキー RDS・シルキーアクア RDS (ワンポール操作)	270 ~ 2000		
	シルキー RDS・シルキーアクア RDS (ポール操作)	150 ~ 2000		
	シルキーカーテン・シルキーカーテンアクア (ワンポール操作)	270 ~ 2000		
	シルキーカーテン・シルキーカーテンアクア (ポール操作)	150 ~ 2000		
カスタマイズ ブラインド	アフタービートエグゼ チェーン	450 ~ 2000	~ 1000 (2コ)	1005 ~ 1830 (2コ) 1835 ~ 2000 (3コ)
	アフタービートエグゼ チェーンタッチ	720 ~ 2000		
	アフタービート チェーン	450 ~ 2000		
	アフタービート チェーンタッチ	600 ~ 2000		
ロールスクリーン	ラルクシールド (プルコード操作)	300 ~ 2000	~ 1000 (2コ)	1005 ~ 1500 (2コ) 1505 ~ 2000 (3コ)
	ラルクシールド (ワンタッチチェーン操作)	320 ~ 2000		
	ラルクシールド (チェーン操作)	250 ~ 2000		
	ラルクシールド (チェーン持出し操作)	250 ~ 2000		
プリーツスクリーン	ゼファー (ワンチェーン操作)	420 ~ 2000	~ 1000 (2コ)	1005 ~ 1500 (2コ) 1505 ~ 1570 (3コ)
	フィュー (コード操作)	150 ~ 2000		
	フィュー (チェーン操作)	420 ~ 2000		
	フィュー (ハンドル操作)	260 ~ 2000		
	フィュー ペア (コード操作)	150 ~ 2000		
	フィュー ペア (ワンチェーン操作)	420 ~ 2000		
	フィュー ペア (ハンドル操作)	400 ~ 2000		
	ペルレ (コード操作)	150 ~ 2000		
	ペルレ (チェーン操作)	320 ~ 2000		
	ペルレ (ハンドル操作)	260 ~ 2000		
	ペルレ ペア (コード操作)	150 ~ 2000		
	ペルレ ペア (チェーン操作)	400 ~ 2000		
	ペルレ ペア (ワンチェーン操作)	420 ~ 2000		
	ペルレ ペア (ハンドル操作)	400 ~ 2000		
ペルレ ダブル (ワンチェーン操作)	420 ~ 2000			
ハニカムスクリーン	ブレア (コード操作)	150 ~ 2000	~ 1000 (2コ)	1005 ~ 1500 (2コ) 1505 ~ 2000 (3コ)
	ブレア (チェーン操作)	420 ~ 2000		
	ブレア (ハンドル操作)	330 ~ 2000		

* 他製品の重量はカーテン重量と合わせて20kg以下で製作してください。製品重量については各製品サンプル帳をご覧ください。
 * 他製品標準ブラケット数がマルチブラケット必要数より少ない場合(太字の製品幅)は他製品発注時にご指示ください。
 * ロールスクリーンの場合は「マルチブラケットL」をご使用ください。また生地巻取り径寸法にご注意ください。詳しくは「ロールスクリーン ラルクシールド サンプル帳」をご覧ください。
 * 製品の詳細については各製品サンプル帳をご覧ください。

他製品の納まり

* 他製品の製品幅は、「両端のブラケット間隔+100mm (左右約50mmずつ)」にしてください。

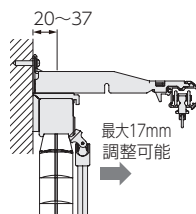
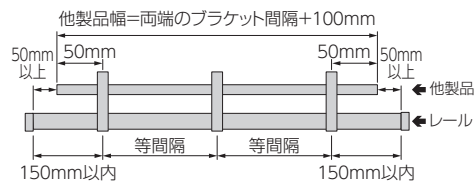

ヨコ型ブラインドやプリーツスクリーンのブラケットは、マルチブラケットの壁面側に合わせて取付けます。額縁の上に取付ける場合などにもおすすめです。なお額縁がある場合には室内側に最大17mm調整できます。

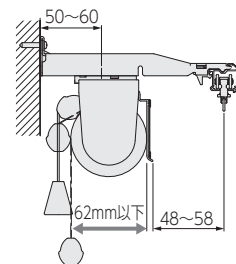

ロールスクリーンの場合は、壁面との接触を防止するため、ロールスクリーンのブラケットを室内側に調整して取付けます。また生地巻取り径寸法(直径)が62mm以下をおすすめします。

* 詳細については最寄りの弊社支店・営業所までお問い合わせください。

マルティ
ウォーム

マルティ

ビバーチェ
プラナ

ビバーチェ

ビレッタ
グライド

アルバーノ

ソファレ

プロヴァンス

プロヴァンス
EX

ガレア

ヒューグライド

スムーズ
ウッド19

ディアス
ウォーム25

ディアウッド
28

エモート16

小窓用

スイングレール

トップ
トリートメント

バランス
レール

ナチュラルウッド
バランス

製品仕様

■ ブラケット取付けピッチ・カーテン適正重量



ランナー1コあたり
1.5kg

■ 部品の材質

部品名	材質
レール	アルミ押し出し型材 + ポリオレフィン系樹脂シートラッピング
フィニアル/サイドカバー	アッシュ材+ABS樹脂+スチール
ウッドフィニアル/ウッドサイドカバー	アッシュ材+スチール
ランナー	ポリエチレン樹脂+ステンレス
フリーストップ	ポリアセタール樹脂+ステンレス
ブラケット	電気亜鉛メッキ鋼板
トップカバー	ポリスチレン樹脂
トップカバーキャップ	ABS樹脂+スチール
カバーブラケット	ポリアセタール樹脂
カバーキャップ	ポリエチレン樹脂

■ 寸法図 [単位:mm]

アクセントフィニアルG

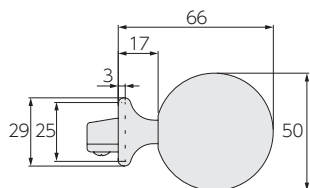

アクセントフィニアルT

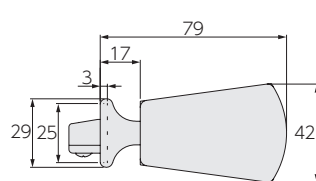

アクセントフィニアルS

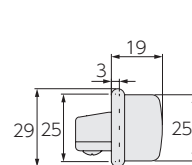

スタイリッシュフィニアルL

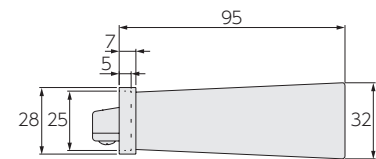

スタイリッシュフィニアルM

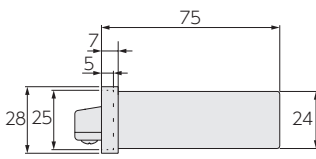

サイドカバー SR

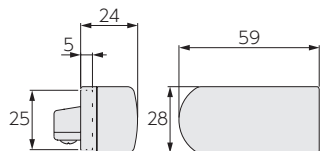

サイドカバー WR

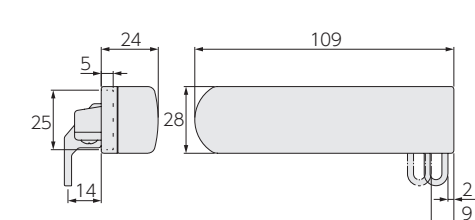

※リターンホルダーは、ブラケットの取付け場所に応じて、
壁からのすき間を2段階に調整できます。

ウッドフィニアルG

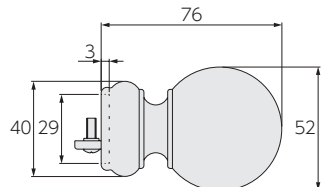

ウッドフィニアルT

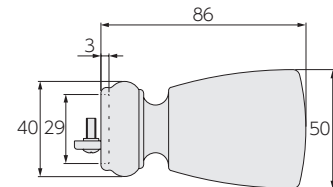

ウッドフィニアルS

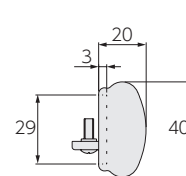

ウッドサイドカバー SR

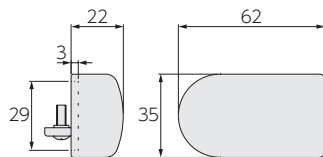

ウッドサイドカバー WR

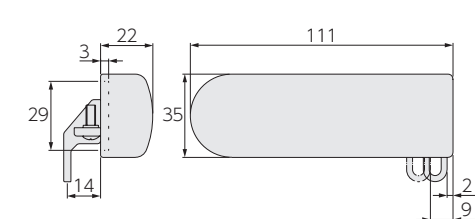

※リターンホルダーは、ブラケットの取付け場所に応じて、
壁からのすき間を2段階に調整できます。

取付け図

[単位:mm]

■ 正面付け

ワンタッチロングシングルブラケット
(ブラケット幅: 18)

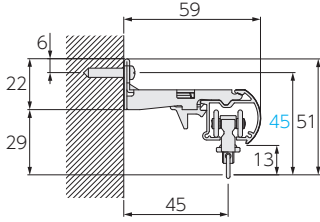

ワンタッチロングシングルブラケット+
サイドカバー-SR

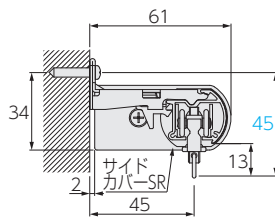

ワンタッチL型シングルブラケット
(ブラケット幅: 32)

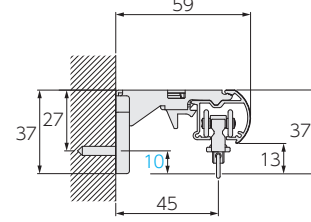

ワンタッチダブルブラケット
(ブラケット幅: 18)

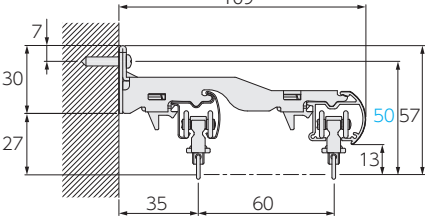

ワンタッチダブルブラケット+
サイドカバー-WR

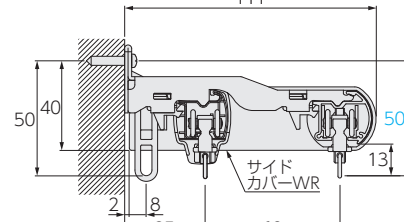

ワンタッチL型ダブルブラケット
(ブラケット幅: 32)

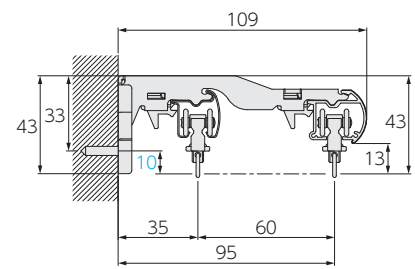

マルチブラケットM
(ブラケット幅:26)

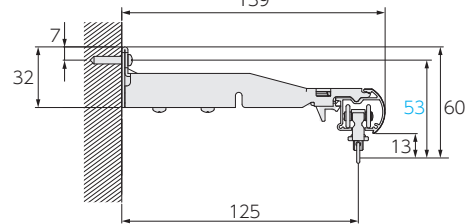

マルチブラケットL
(ブラケット幅:26)

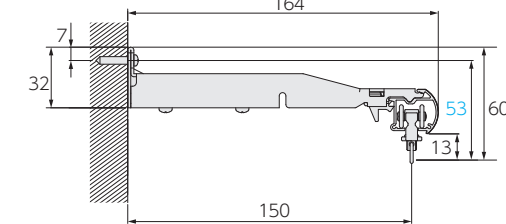

■ 天井付け

ワンタッチ天井シングルブラケット+
ブラケットスペーサー
(ブラケット幅: 18/ブラケットスペーサー幅: 25)

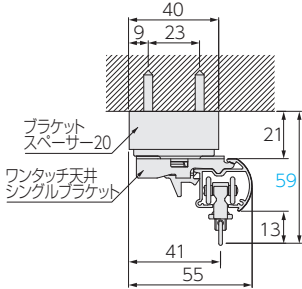

ワンタッチ天井シングルブラケット+
サイドカバー-SR
(ブラケット幅: 18/ブラケットスペーサー幅: 25)

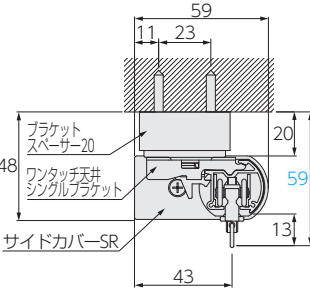

天井シングルブラケット+
ウッドサイドカバー-SR

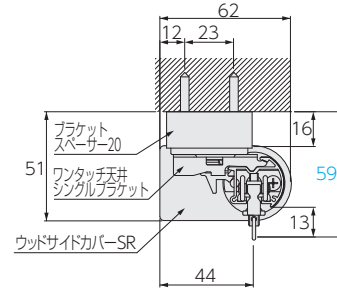

天井ダブルブラケット
(ブラケット幅: 25)

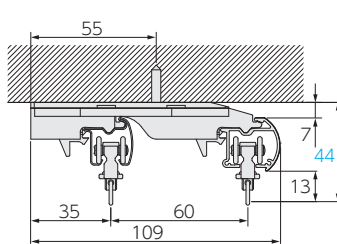

天井ダブルブラケット+
サイドカバー-WR

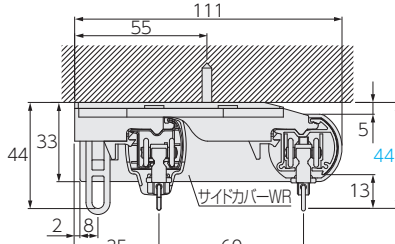

天井ダブルブラケット+
ウッドサイドカバー-WR

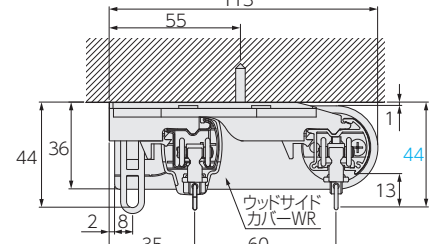

※アクセントフィニアルS、スタイリッシュフィニアルM、サイドカバー-SR・WR、ウッドサイドカバー-SR・WRに対応。

ジョイントカバー

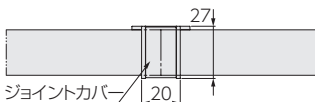

フリーストップ

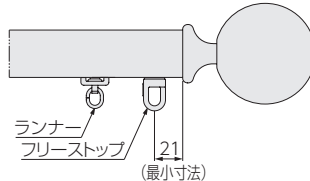

マルティ
ウォーム

マルティ

ピバーチェ
プラナ

ピバーチェ

ピレッタ
グライド

アルバーノ

ソファレ

プロヴァンス

プロヴァンス
EX

ガレア

ヒューグライド

スムーズ
ウッド19

デリアス
ウォーム25

ディアウッド
28

エモート16

小窓用

スイングレール

トップ
トリートメント

バランス
レール

ナチュラルウッド
バランス

取付け図

[単位:mm]

■ トップカバーの取付けについて

トップカバーキャップ

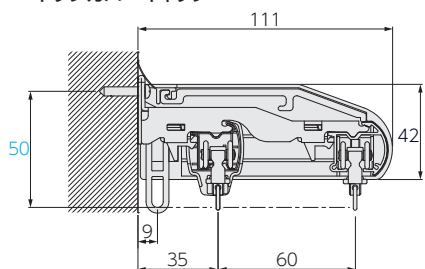

トップカバー取付け必要寸法

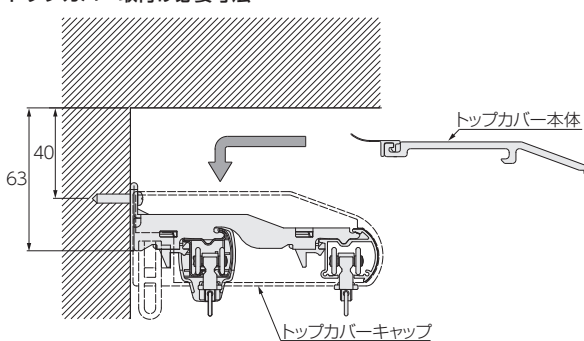

トップカバー本体

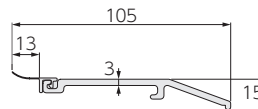

トップカバー 見下図

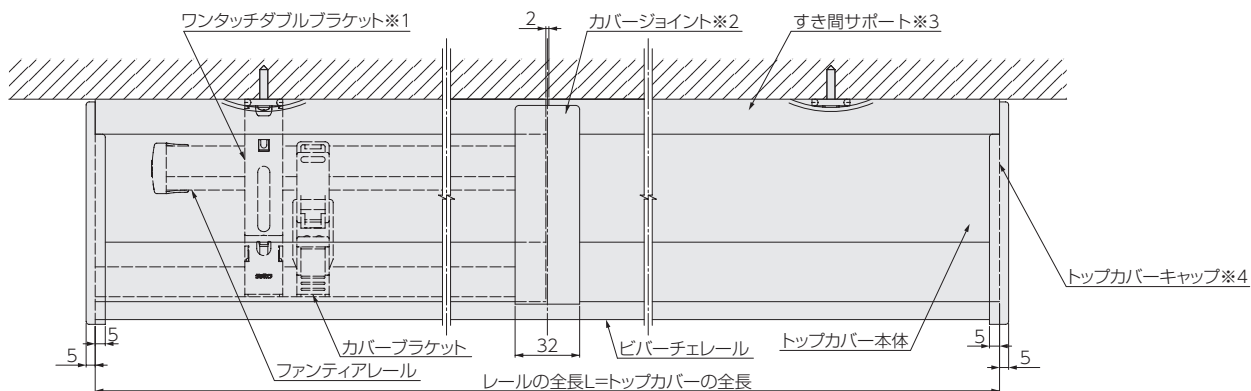

- ※1:ワンタッチL型ダブルブラケット・ワンタッチT型ダブルブラケットでも取付けできます。
- ※2:2.1mを超える場合、ジョイント仕様となります。
- ※3:壁とのすき間を防ぎます。
- ※4:カーテンのリターン仕様に対応し、側面からの光漏れを防ぎます。

■ 後付けトップカバーの取付けについて

サイドカバーWR+後付けトップカバー

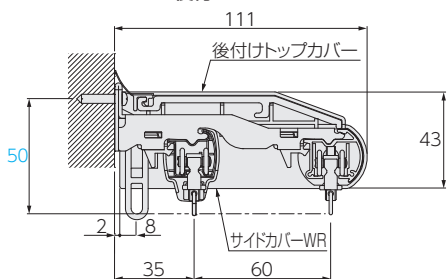

後付けトップカバー取付け必要寸法

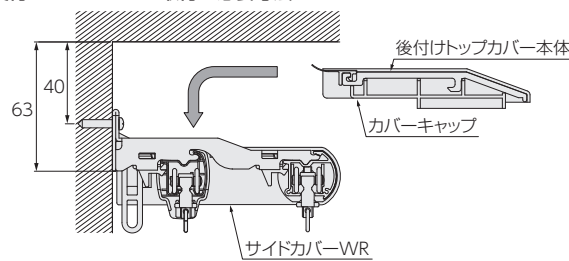

後付けトップカバー本体

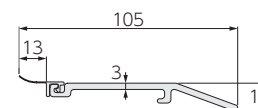

サイドカバーWR+後付けトップカバー 見下図

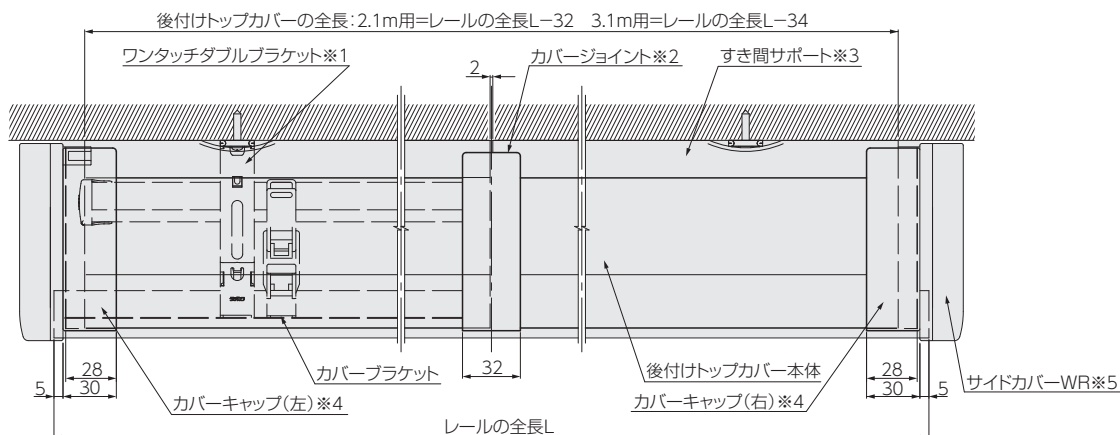

- ※1:ワンタッチL型ダブルブラケット・ワンタッチT型ダブルブラケットでも取付けできます。
- ※2:2.1mを超える場合、ジョイント仕様となります。
- ※3:壁とのすき間を防ぎます。
- ※4:サイドカバーとのすき間を防ぎます。
- ※5:カーテンのリターン仕様に対応し、側面からの光漏れを防ぎます。

取付け図

[単位:mm]

■ マルチブラケット ダブル正面付け ※マルチブラケットに取付けた他製品のブラケット位置が調整できます。
調整範囲 マルチブラケットL:約10mm/マルチブラケットM:約17mm

マルチブラケットM+ヨコ型ブラインド パーフェクトシルキー
(ブラケット幅:26)

マルチブラケットM+ヨコ型ブラインド シルキー RDS
(ブラケット幅:26)

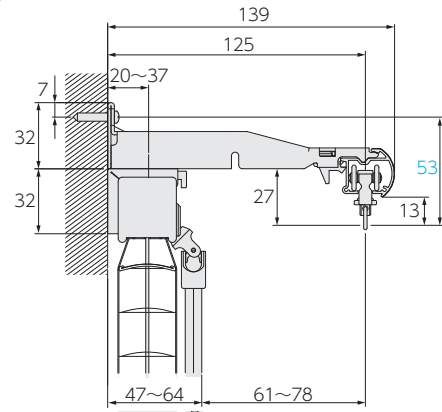
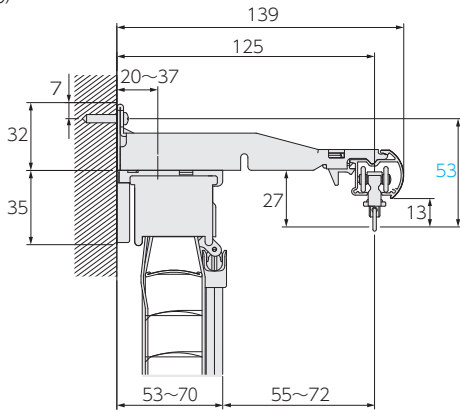

マルチブラケットL+ロールスクリーン ラルクシールド
[額縁なし]
(ブラケット幅:26)

マルチブラケットL+ロールスクリーン ラルクシールド
[額縁あり]
(ブラケット幅:26)

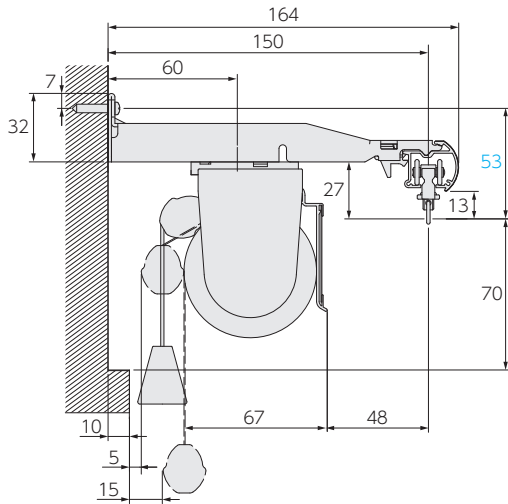
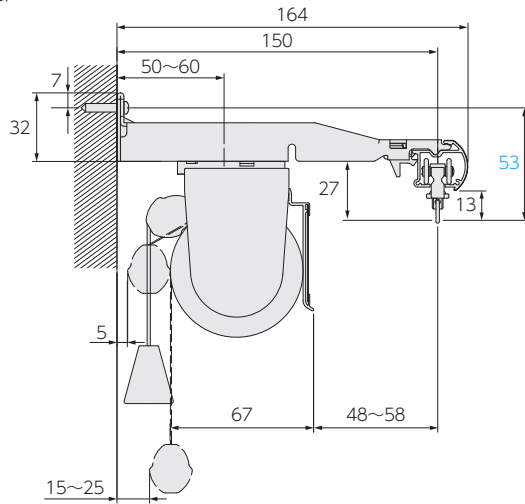

マルチブラケットM+プリーツスクリーン ベルレ(コード操作)
(ブラケット幅:26)

マルチブラケットM+プリーツスクリーン ベルレ(チェーン操作)
(ブラケット幅:26)

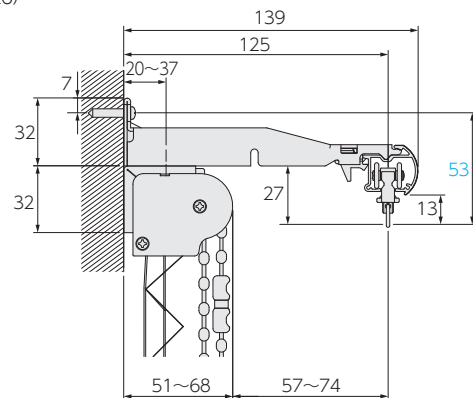
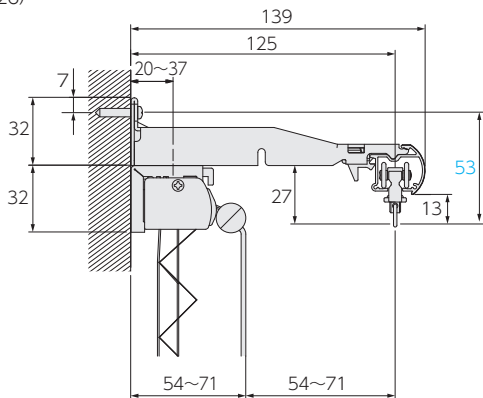

マルティ
ウォーム

マルティ

ビバーチェ
プラナ

ビバーチェ

ピレッタ
グライド

アルバーノ

ソファレ

プロヴァンス

プロヴァンス
EX

ガレア

ヒューグライド

スムーズ
ウッド19

デリアス
ウォーム25

ディアウッド
28

エモート16

小窓用

スイングレール

トップ
トリートメント

バランス
レール

ナチュラルウッド
バランス

ビレッタグライド

静音性
44 (dB)

スルー
ランナー

窓サイズ
3m以上対応

モダン空間に映えるスマートなデザイン。

ブラケットを通過するランナーでカーテンのレイアウト自由自在。

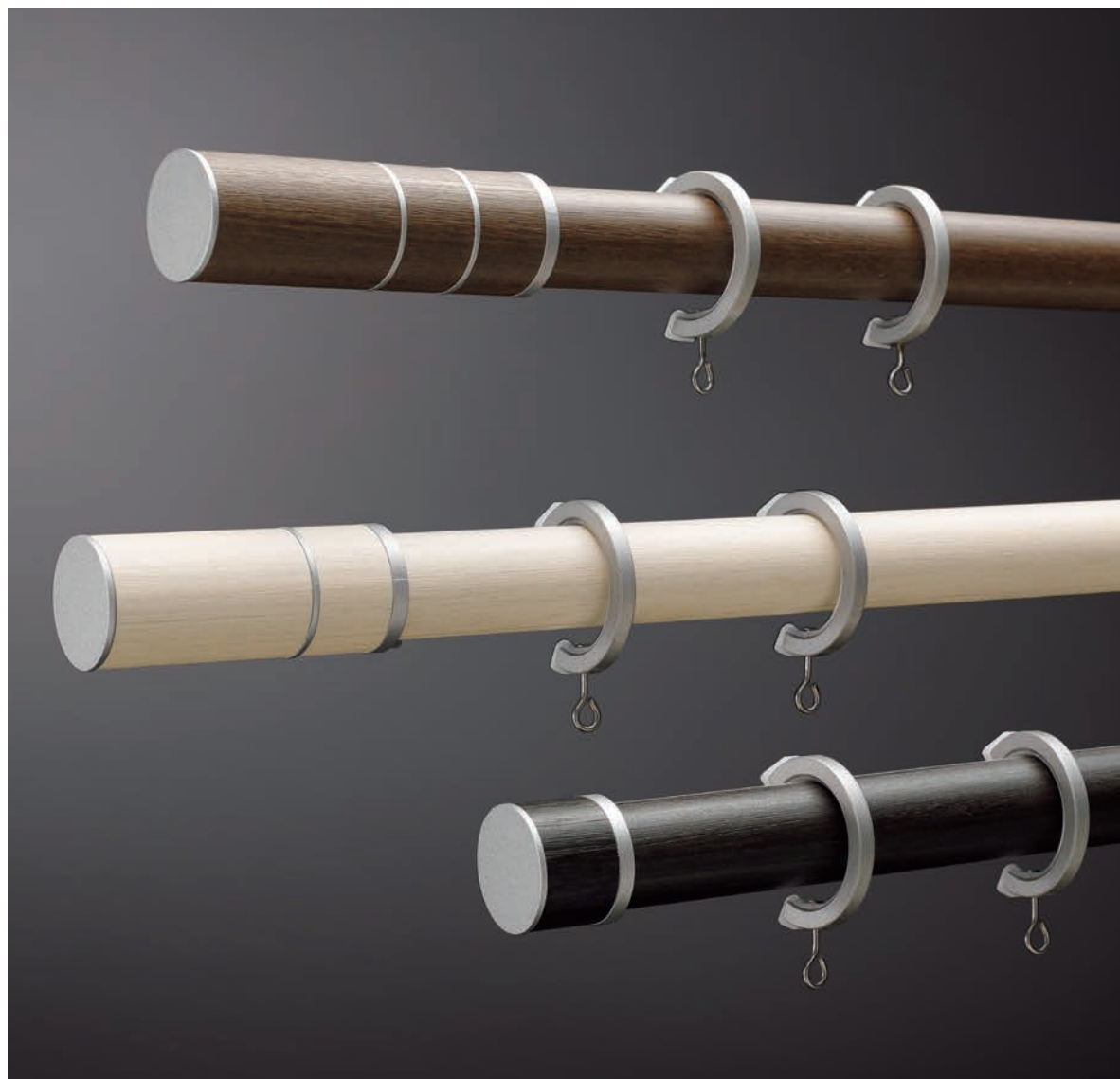

参考価格 (税別)

シングル正面付けセット フィニアルL 2.1mセットの場合 24,500円

レール断面図 [単位: mm]

レール材質:
アルミ押し出し型材+
ポリオレフィン系樹脂シート
ラッピング

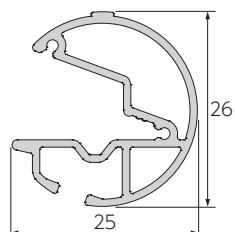

レールカラー: 6色



ホワイト(木目調)



ナチュラルブラウン(木目調)



ミディアムブラウン(木目調)



ブラウン(木目調)



セピア(木目調)



ダークブラウン(木目調)



ビレッタグライド(セビア(木目調)) /
フィニアルL /
ファンティア ダブル正面付けセット

マルティ
ウォーム

マルティ

ビバーチェ
プラナ

ビバーチェ

ビレッタ
グライド

アルバーノ

ソファレ

プロヴァンス

プロヴァンス
EX

ガリア

ヒューググライド

スムーズ
ウッド19

デリアス
ウォーム25

ディアウッド
28

エモート16

小窓用

スイングレール

トップ
トリートメント

バランス
レール

ナチュラルウッド
バランス



ビレッタグライド(ホワイト(木目調)) /
フィニアルM /
ファンティア ダブル正面付けセット

ラインナップ

ホワイト(木目調)

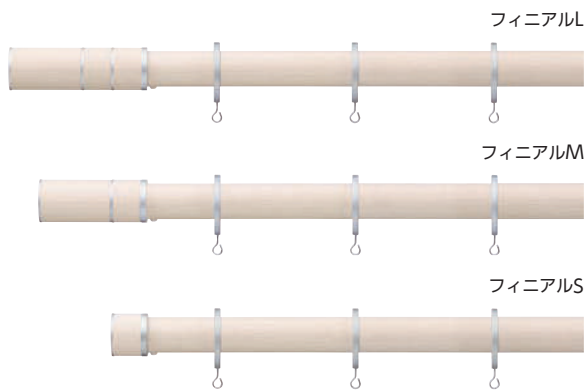

ミディアムブラウン(木目調)



ナチュラルブラウン(木目調)

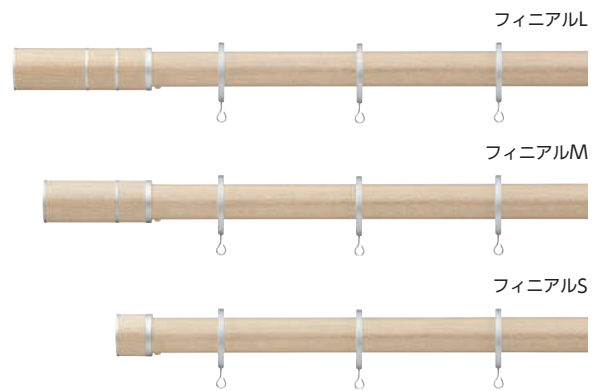

ブラウン(木目調)

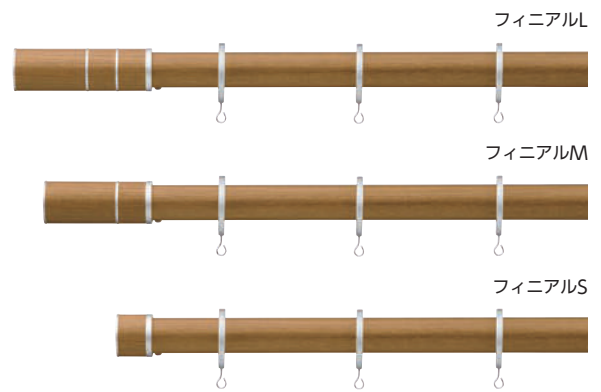

マルティ
ウォーム

マルティ

ピバーチェ
プラナ

ピバーチェ

ピレット
グライド

アルバーノ

ソファレ

プロヴァンス

プロヴァンス
EX

ガレア

ヒューグライド

スムーズ
ウッド19

ディアス
ウォーム25

ディアウッド
28

エモート16

小窓用

スイングレール

トップ
トリートメント

バランス
レール

ナチュラルウッド
バランス

ラインナップ

セピア (木目調)



ダークブラウン (木目調)



セット価格/
フィニアル・セピア (木目調) の場合 (税別)
*ピレットグライドはレールカットにも対応します。

	2.1m	3.1m
シングルセット	24,500円	33,400円
ファンティア ダブルセット	28,100円	40,100円

おすすめアクセサリ

■房掛 ビレット ⇨ P.205



■房掛 タクト ⇨ P.203



■タッセル ライブリーB ⇨ P.227



特長

ウッド調のデザインにシャープなメタルラインがアクセント。
高い走行性と静音性を実現。

●デザインコンセプト

モダンで上質な印象のデザイン。ウッド調のレールにシャープなメタルラインがアクセントになったレールです。

おすすめのインテリア

シックで落ち着いたインテリアやエレガントまで幅広いスタイルに。

おすすめのカーテン

上品で落ち着きのあるモダンな生地や光沢感のあるシャンタン調の生地にも。

●フィニアルは3種類のデザイン

テラス窓には「フィニアルL」、小窓には「フィニアルS」などのコーディネートもおすすめです。



フィニアルL



フィニアルM



フィニアルS



●高い走行性と静音性

レールのアルマイトクリア塗装面をランナーが走行するので、従来のリングランナーに比べ、約25%の操作力低減と44dB程度の静かな操作音を実現しています。

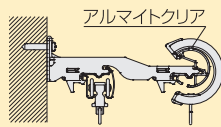

●ビレッタグライドの騒音レベル

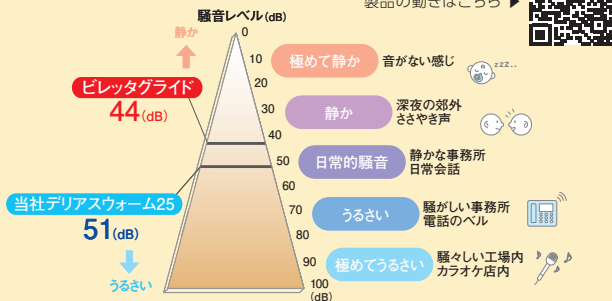

・上記数値は傾斜させたレールにランナーを入れて走行させ、50cm離れた位置で測定した実験測定値です。

音について

音の大きさはデシベル(dB)で表します。数値が小さいほど「音が小さい」ことを意味します。人間の耳に聞こえる音と音の大きさ(dB)は、比例関係にはありません。目安として、10(dB)下がると大雑把に人の耳では半分程度に音が小さくなったと感じとれます。

●カーテンのひだがきれいに出るランナー

カーテンフックを引っ掛ける吊環部分が自由に回転するので、ランナーとカーテンのひだを正面に向けて美しく納められます。

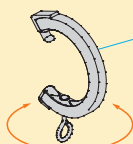

吊環が自由に回転



●カーテン端部を固定できるストッパー

ストッパーは、いちばん端のランナーが動かないように、レールに固定できる部品です。全閉時のカーテンの脇からの光漏れや、奥のレースカーテンが手前のドレープカーテンからはみ出してしまうのを防ぎます。またカーテン全開時もカーテンが端に寄らず、キレイな状態を保ちます。

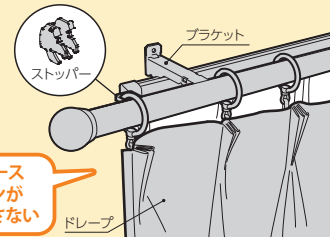

ストッパーを使用した場合

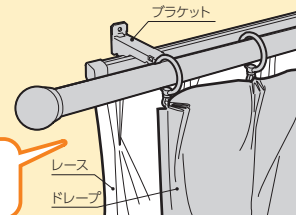

ストッパーを使用しない場合

奥のレースカーテンが
はみださない

奥のレースカーテンが
見えてしまう

*詳しくはP.512をご覧ください。

●レールの正面から見えないブラケット

ブラケットはレール正面から見えない形状。また施工性の高いワンタッチ式を採用しました。

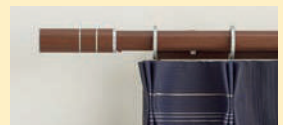

●便利なアジャスト機能(サイズ調整)付きのフィニアル

窓のすぐそばにエアコン・壁がある場合など、レールを設置する際に取付けスペースが十分に確保できないときに、フィニアルをその場で簡単にサイズダウンできる機能です(フィニアルL・Mのみ)。

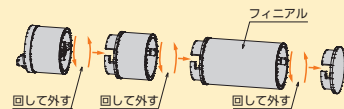

フィニアル同士をまわして外すことで、サイズダウンができます。

●ブラケット部分を通過できる「スルーランナー」で大開口の窓を一層広々

ブラケット部分を通過できる「スルーランナー」により、ブラケット位置に関わらず、カーテンを開け閉めできるため、大開口の窓にも対応できます。幅3.1m以上はレールをジョイントして、ご希望の長さでお使いいただけます。

スルーランナー

製品の動きはこちら▶



ブラケット部分を通過するとき

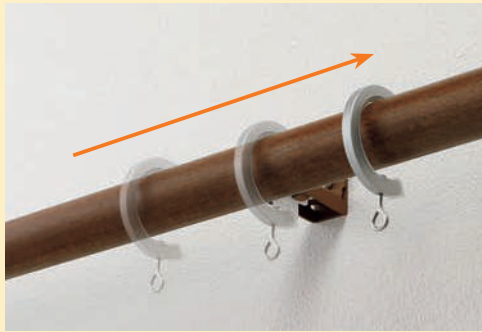

ブラケットを裏側から見たとき



スルーランナー

ブラケット部分を通過できる「スルーランナー」でカーテンのレイアウト自由自在

ブラケット部分を通過できるスルーランナーで、どんな窓でも自由にカーテンをレイアウトできます。

大開口の窓や連窓に使用するとき

開口部を大きく取れて窓辺が広々。明るい空間に。

従来のリングランナー

1窓ごとにカーテンを納めるため、カーテンが中央にたまり、重い印象に。

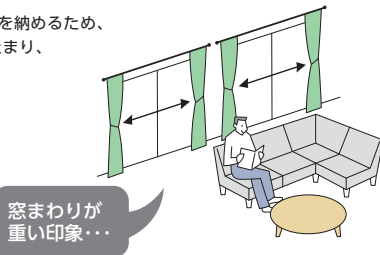

窓まわりが重い印象...

スルーランナー

大開口の窓や連窓でもカーテンを1窓にして製作できます。カーテンが両脇に納まり、窓辺をすっきりと明るく演出できます。

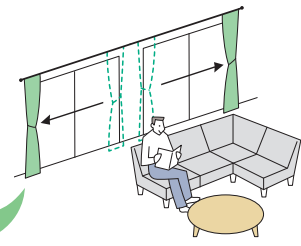

すっきりと広々!

コーナー窓に使用するとき

コーナーがすっきり。出入りがスムーズ。

従来のリングランナー

コーナーにカーテンのたまりができるため、重い印象に。



カーテンが出入りの邪魔に...

コーナーの窓まわりが重い印象...

スルーランナー

長いレールでも片開きにすることが可能に。コーナーにカーテンのたまりが少なくなり、窓辺がすっきり。出入りがしやすくなります。

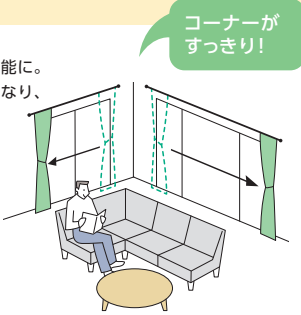

出入りしやすい

コーナーがすっきり!

片側にカーテンを納める窓に使用するとき

お部屋の間取りや家具の配置に合わせて、カーテンの開け閉めをしやすい。

従来のリングランナー

間取りや家具の配置により、カーテンが両脇に納まると開け閉めがしにくい。

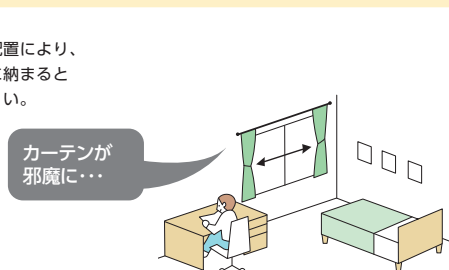

カーテンが邪魔に...

スルーランナー

片開きすることで、間取りや家具の配置を気にせずにカーテンの開け閉めができます。

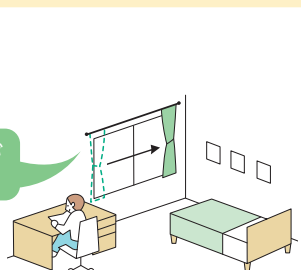

カーテンの開け閉めがしやすい

マルティウォーム

マルティ

ビバーチェプラナ

ビバーチェ

ピレッタグライド

アルバーノ

ソファレ

プロヴァンス

プロヴァンスEX

ガリア

ヒューグライド

スムーズウッド19

ディアスウォーム25

ディアウッド28

エモート16

小窓用

スイングレール

トップトリートメント

バランスレール

ナチュラルウッドバランス

価格

シングルセット

■ビレッタグライド シングル正面付けセット価格

1箱1セット入り [単位:円(税別)]

サイズ	製品色	フィニアルL	価格	フィニアルM	価格	フィニアルS	価格
2.1m	ホワイト(木目調)	203368	24,500	203369	23,100	203370	22,000
	ナチュラルブラウン(木目調)	203371		203372		203373	
	ミディアムブラウン(木目調)	203374		203375		203376	
	ブラウン(木目調)	203377		203378		203379	
	セピア(木目調)	203380		203381		203382	
	ダークブラウン(木目調)	203383		203384		203385	
3.1m	ホワイト(木目調)	203386	33,400	203387	32,100	203388	31,000
	ナチュラルブラウン(木目調)	203389		203390		203391	
	ミディアムブラウン(木目調)	203392		203393		203394	
	ブラウン(木目調)	203395		203396		203397	
	セピア(木目調)	203398		203399		203400	
	ダークブラウン(木目調)	203401		203402		203403	
セットの明細		<ul style="list-style-type: none"> ・レール：2.1m=2.1m×1本、3.1m=3.1m×1本 ・フィニアル：1組 ・スルーランナー：2.1m=20コ、3.1m=30コ ・ワンタッチロングシングルブラケット：2.1m=3コ、3.1m=5コ ・ストッパー：2コ ・取付けネジ 					

ファンティア ダブルセット

■ビレッタグライド + ファンティア ダブル正面付けセット価格

1箱1セット入り [単位:円(税別)]

サイズ	製品色	フィニアルL	価格	フィニアルM	価格	フィニアルS	価格
2.1m	ホワイト(木目調)	203404	28,100	203405	26,800	203406	25,700
	ナチュラルブラウン(木目調)	203407		203408		203409	
	ミディアムブラウン(木目調)	203410		203411		203412	
	ブラウン(木目調)	203413		203414		203415	
	セピア(木目調)	203416		203417		203418	
	ダークブラウン(木目調)	203419		203420		203421	
3.1m	ホワイト(木目調)	203422	40,100	203423	38,800	203424	37,700
	ナチュラルブラウン(木目調)	203425		203426		203427	
	ミディアムブラウン(木目調)	203428		203429		203430	
	ブラウン(木目調)	203431		203432		203433	
	セピア(木目調)	203434		203435		203436	
	ダークブラウン(木目調)	203437		203438		203439	
セットの明細		<p>ビレッタグライド</p> <ul style="list-style-type: none"> ・レール：2.1m=2.1m×1本、3.1m=3.1m×1本 ・フィニアル：1組 ・スルーランナー：2.1m=20コ、3.1m=30コ ・ワンタッチダブルブラケット：2.1m=3コ、3.1m=5コ ・ストッパー：2コ ・取付けネジ <p>ファンティア</p> <ul style="list-style-type: none"> ・レール：2.1m=2.0m×1本、3.1m=3.0m×1本 ・キャップストップ：2コ ・共通ランナー：2.1m=18コ、3.1m=26コ ・共通マグネットランナー(両開)：1組 					

マルティ
ウォーム

マルティ

ピバーチェ
プラナ

ピバーチェ

ピレッタ
グライド

アルバーノ

ソファレ

プロヴァンス

プロヴァンス
EX

ガレア

ヒューグライド

スムーズ
ウッド19

ディアス
ウォーム25

ディアウッド
28

エモート16

小窓用

スイングレール

トップ
トリートメント

バランス
レール

ナチュラルウッド
バランス

価格

■ピレッタグライド レール価格 レールのみ

1箱1本入り [単位:円(税別)]

製品色	サイズ	1.2m		2.1m		3.1m	
		コード	価格	コード	価格	コード	価格
ホワイト(木目調)		203440	4,200	203441	7,700	203442	11,600
ナチュラルブラウン(木目調)		203443		203444		203445	
ミディアムブラウン(木目調)		203446		203447		203448	
ブラウン(木目調)		203449		203450		203451	
セピア(木目調)		203452		203453		203454	
ダークブラウン(木目調)		203455		203456		203457	

■ピレッタグライド 部品価格

[単位:円(税別)]

部品名	部品色	コード	単価	箱入数	箱入価格	部品名	部品色	コード	単価	箱入数	箱入価格	
フィニアルL (左右) 	ホワイト(木目調)	203458	4,900	1組	4,900	ワンタッチ ダブルブラケット 	ホワイト	205460	430	1コ	430	
	ナチュラルブラウン(木目調)	203459					ナチュラルブラウン	205462				
	ミディアムブラウン(木目調)	203460					ミディアムブラウン	205464				
	ブラウン(木目調)	203461					ブラウン	205465				
	セピア(木目調)	203462					セピア	205466				
	ダークブラウン(木目調)	203463					ダークブラウン	205467				
フィニアルM (左右) 	ホワイト(木目調)	203464	3,600	1組	3,600	ジョイント (ジョイントピン2本入り) 	シルバー	200096	220	1コ	220	
	ナチュラルブラウン(木目調)	203465					その他の部品					
	ミディアムブラウン(木目調)	203466					ストップパー 					
	ブラウン(木目調)	203467										
	セピア(木目調)	203468										
	ダークブラウン(木目調)	203469										
フィニアルS (左右) 	ホワイト(木目調)	203470	2,500	1組	2,500	房掛 ビレッタ 	ホワイト(木目調)	204291	1,580	1コ	1,580	
	ナチュラルブラウン(木目調)	203471					ナチュラルブラウン(木目調)	204292				
	ミディアムブラウン(木目調)	203472					ミディアムブラウン(木目調)	204293				
	ブラウン(木目調)	203473					ブラウン(木目調)	204294				
	セピア(木目調)	203474					セピア(木目調)	204295				
	ダークブラウン(木目調)	203475					ダークブラウン(木目調)	204296				
スルーランナー (内径31mm/外径44mm) 	シルバー	203476	410	5コ	2,050	房掛 タクト 	マットホワイト	204231	880	1コ	880	
ワンタッチロング シングルブラケット 	ホワイト	205444	280	1コ	280	ナチュラルブラウン	204233					
	ナチュラルブラウン	205446				ミディアムブラウン	204235					
	ミディアムブラウン	205448				ブラウン	204237					
	ブラウン	205449				セピア	204239					
	セピア	205450				ダークブラウン	204241					
	ダークブラウン	205451										

バランス
レール

ナチュラルウッド
バランス

レールカットについて

■ ご希望の長さにレールをカットしてお届けします。

ご注文方法

1. 製品名をご指定ください。
2. フィニアルをご指定ください。
3. カラーをご指定ください。
4. レール寸法(W+L1+L2)をご指定ください(10mm単位)。
*L1・L2はZ1を除いて100mm以上がおすすめです。

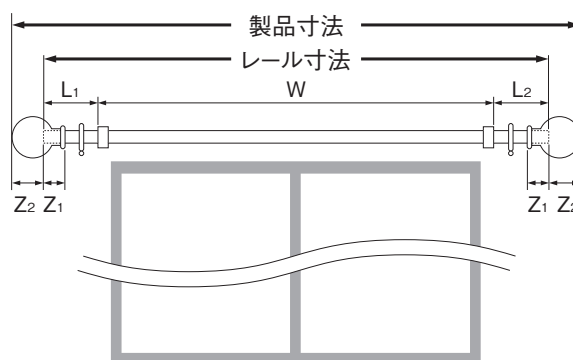

製品寸法の算出方法

製品寸法=レール寸法+(Z2×2)
[フィニアルサイズ]

フィニアル種類	フィニアルサイズ	
	Z1	Z2
フィニアルL	10mm	89mm
フィニアルM	10mm	68mm
フィニアルS	10mm	16mm

※Z1=フィニアルへののみ込み寸法

レールカット加工費

[単位:円(税別)]

カットの種類	1カットあたり価格
「シングルセット」のレール	1,700
「ダブルセット」のレール	2,500
レールのみ	1,700

セット品の場合

「ダブルセット」の奥側レールは、手前側レールのカット寸法を基準にカットします。

セット価格 + レールカット加工費

カット後の残レールは弊社にて廃棄します。

レールだけの場合

レール価格 + レールカット加工費

カット後の残レールは弊社にて廃棄します。

製品仕様

ブラケット取付けピッチ・カーテン適正重量

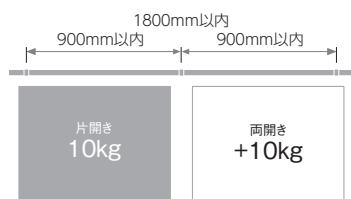

総重量
20kg



ランナー1コあたり
1.5kg

部品の材質

部品名	材質
レール	アルミ押出し形材+ポリオレフィン系樹脂シートラッピング
フィニアル	ABS樹脂+スチール+ポリオレフィン系樹脂シートラッピング
スルーランナー	スチール+ポリエチレン樹脂+ステンレス
ブラケット	電気亜鉛メッキ鋼板+ポリアセタール樹脂

寸法図 [単位:mm]

フィニアルL

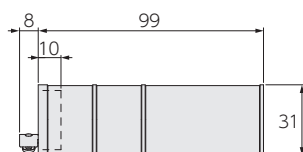

フィニアルM

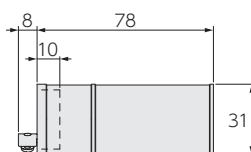

フィニアルS

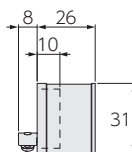

取付け図

[単位:mm]

■ シングル正面付け

ワンタッチロングシングルブラケット
(ブラケット幅:18)

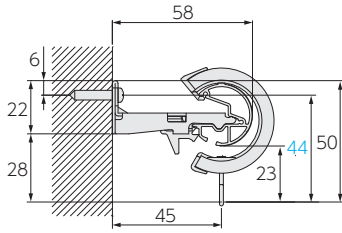

■ ダブル正面付け

ワンタッチダブルブラケット
(ブラケット幅:18)

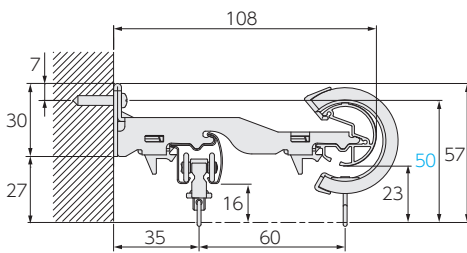

マルティ
ウォーム

マルティ

ビバーチェ
プラナ

ビバーチェ

ビレッタ
グライド

アルバーノ

ソファレ

プロヴァンス

プロヴァンス
EX

ガレア

ヒューグライド

スムーズ
ウッド19

デリアス
ウォーム25

ディアウッド
28

エモート16

小窓用

スイングレール

トップ
トリートメント

バランス
レール

ナチュラルウッド
バランス

装飾カーテンレール
アルバーノ

静音性
41(dB)

木目調のシックなデザインで
大人の上質な暮らしを彩ります。

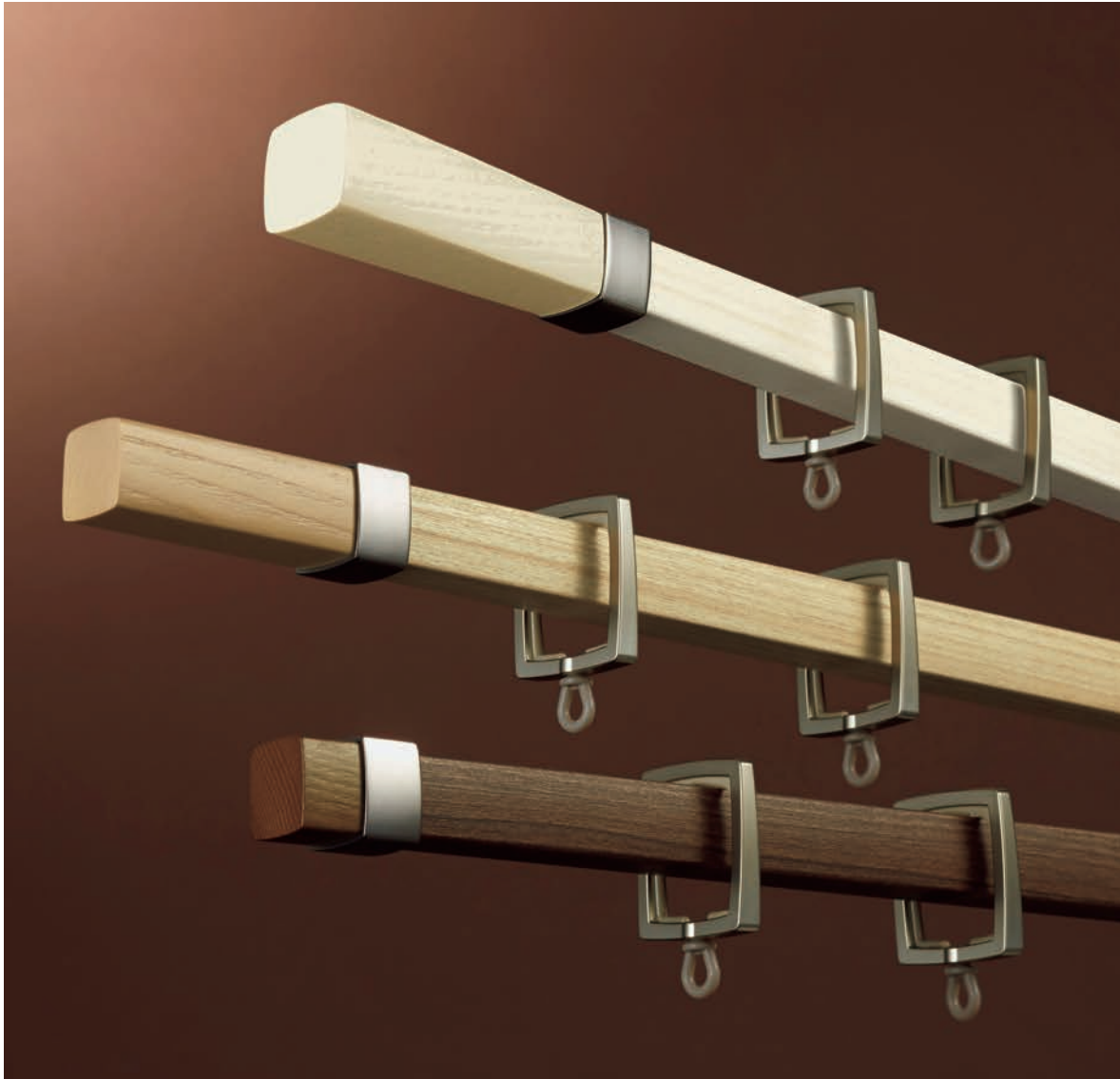

参考価格 (税別)

シングル正面付けセット フィニアルL 2.1mセットの場合 21,800円

レール断面図 [単位: mm]

レール材質:
アルミ押し出し型材+
ポリオレフィン系樹脂シート
ラッピング

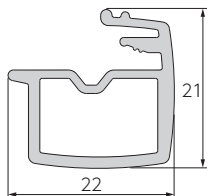

レールカラー: 4色



ホワイト(木目調)



ナチュラルブラウン(木目調)



ミディアムブラウン(木目調)



セピア(木目調)

マルチ
ウォーム

マルチ

ピバーチェ
プラナ

ピバーチェ

ピレッタ
グライド

アルバーノ

ソファレ

プロヴァンス

プロヴァンス
EX

ガレア

ヒューグライド

スムーズ
ウッド19

デリアス
ウォーム25

ディアウッド
28

エモート16

小窓用

シングルレール

トップ
トリートメント

バランス
レール

ナチュラルウッド
バランス

アルバーノ(セビア(木目調))/
フィニアルL/
ファンティアフィル デュブル正面付けセット

ラインナップ

ホワイト(木目調)



ナチュラルブラウン(木目調)



ミディアムブラウン(木目調)

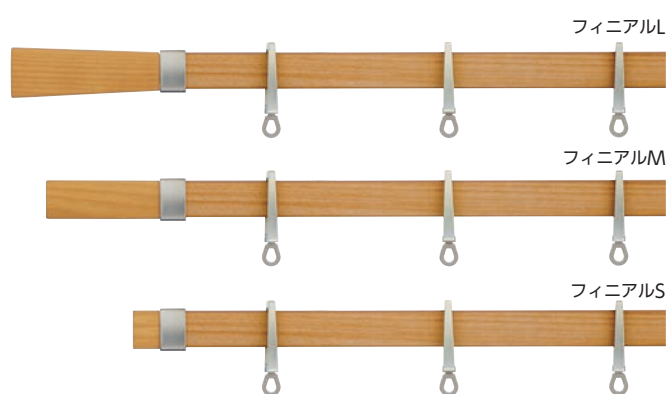

セピア(木目調)



ファンティアフィルα 静音(同色)
ダブルセット



ファンティアフィル(同色)
ダブルセット



ファンティアフィル(マットホワイト)
ダブルセット

セット価格／

フィニアルL・ホワイト(木目調)の場合(税別)

*アルバーノはレールカットにも対応します。

	1.2m	2.1m	3.1m
シングルセット	15,200円	21,800円	28,500円
ファンティアフィル ダブルセット	18,200円	25,500円	33,900円
ファンティアフィルα静音 ダブルセット	20,600円	27,900円	36,300円

おすすめアクセサリ

■房掛 プラナ ➡ P.206



ホワイト
(木目調)

ナチュラルブラウン
(木目調)

ミディアムブラウン
(木目調)

セピア
(木目調)

■タッセル アムレット ➡ P.226



ブラウン

ブラック

ゴールド

特長

大人の上質な暮らしを彩る
シックなデザイン。

●デザインコンセプト

モダンで洗練された印象の都会的なデザイン。直線的なフォルムが空間に凛とした印象を与える。天然木のフィニアルとシャンパンシルバーをアクセントにしたレールです。

おすすめの
インテリア

シックで落ち着いたインテリアからナチュラルモダンまで、幅広いスタイルに。

おすすめの
カーテン

上品で落ち着きのあるモダンな生地や、植物など自然がモチーフのナチュラルな生地にも。

●フィニアルは3種類のデザイン

末広がり存在感あるデザインのフィニアルLと、すっきりとしたストレートフォルムのフィニアルM・Sの3種類よりお選びいただけます。



フィニアルL



フィニアルM



フィニアルS



●高い走行性と静音性

レールのアルマイトクリア塗装面をリングランナーが走行するので、従来のリングランナーに比べ、約25%の操作力低減と41dB程度の静かな操作音を実現しています。スライド式ランナーのファンティアフィルα静音とのダブルセットなら、手前も奥もカーテンの開閉が滑らかです。

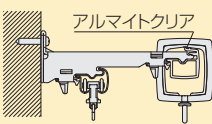

●アルバーノの騒音レベル

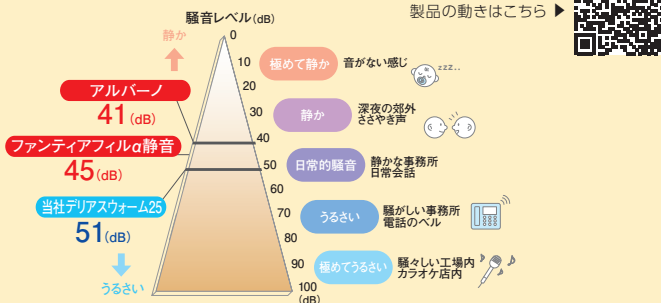

・上記数値は傾斜させたレールにランナーを入れて走行させ、50cm離れた位置で測定した実験測定値です。

音について

音の大きさはデシベル (dB) で表します。数値が小さいほど「音が小さい」ことを意味します。人間の耳に聞こえる音と音の大きさ (dB) は、比例関係にはありません。目安として、10 (dB) 下がると大雑把に人の耳では半分程度に音が小さくなったと感じとれます。

●光漏れを防ぐ後付けリングランナーマグネット〈オプション〉

カーテンを開めた時に中央のリングランナーがずれて動いても、マグネット部分はずれない構造になっているため、マグネットがしっかりとくっついてカーテン中央部からの光漏れを防ぎます。また、マグネット部分が後付けできるため、リングランナーをレールから外すことなく取付けができます。

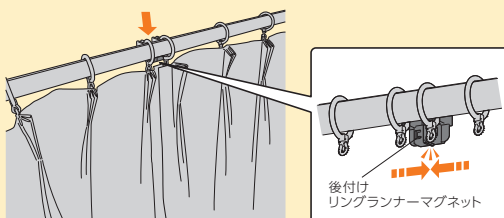

●カーテン端部を固定できるリングストッパー

リングストッパーは、いちばん端のリングランナーが動かないように、レールに固定できる部品です。全閉時のカーテンの脇からの光漏れや、奥のレースカーテンが手前のドレープカーテンからはみ出してしまうのを防ぎます。またカーテン全開時もカーテンが端に寄せず、キレイな状態を保ちます。

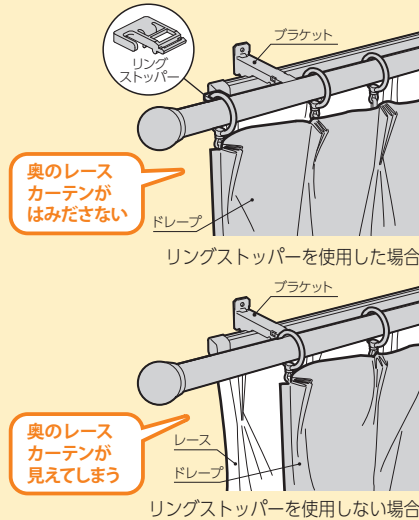

*詳しくはP.512をご覧ください。

●カーテンのひだがきれいに出る
リングランナー

カーテンフックを引っ掛ける吊環部分が自由に回転するので、リングランナーとカーテンのひだを正面に向けて美しく納められます。

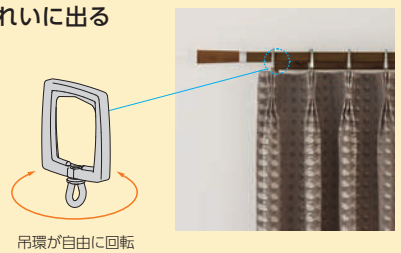

●レールの正面から
見えないブラケット

ブラケットはレール正面から見えない形状。また施工性の高いワンタッチ式を採用しました。

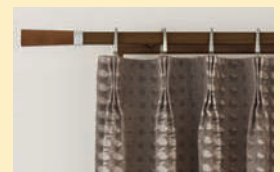

マルチウォーム

マルチ

ビバーチェ
プラナ

ビバーチェ

ビレッタ
グライド

アルバーノ

ソファレ

プロヴァンス

プロヴァンス
EX

ガレア

ヒューグライド

スムーズ
ウッド19

デリアス
ウォーム25

ディアウッド
28

エモート16

小窓用

スイングレール

トップ
トリートメント

バランス
レール

ナチュラルウッド
バランス

価格

シングルセット

■アルバーノ シングル正面付けセット価格

1箱1セット入り [単位:円(税別)]

サイズ	製品色	フィニアルL	フィニアルM	フィニアルS	価格
1.2m	ホワイト(木目調)	200148	200149	200150	15,200
	ナチュラルブラウン(木目調)	200151	200152	200153	
	ミディアムブラウン(木目調)	200154	200155	200156	
	セピア(木目調)	200157	200158	200159	
2.1m	ホワイト(木目調)	200160	200161	200162	21,800
	ナチュラルブラウン(木目調)	200163	200164	200165	
	ミディアムブラウン(木目調)	200166	200167	200168	
	セピア(木目調)	200169	200170	200171	
3.1m	ホワイト(木目調)	200172	200173	200174	28,500
	ナチュラルブラウン(木目調)	200175	200176	200177	
	ミディアムブラウン(木目調)	200178	200179	200180	
	セピア(木目調)	200181	200182	200183	
セットの明細		・レール:1.2m=1.2m×1本、2.1m=2.1m×1本、3.1m=3.1m×1本 ・フィニアル:1組 ・リングランナー:1.2m=10コ、2.1m=20コ、3.1m=30コ ・ワンタッチロングシングルブラケット:1.2m=2コ、2.1m/3.1m=3コ ・リングストッパー:2コ ・取付ネジ			

※後付けリングランナーマグネットはオプションとなります。

ファンティアフィル ダブルセット

■アルバーノ + ファンティアフィル(同色) ダブル正面付けセット価格

1箱1セット入り [単位:円(税別)]

サイズ	製品色	フィニアルL	フィニアルM	フィニアルS	価格
1.2m	ホワイト(木目調)	200184	200185	200186	18,200
	ナチュラルブラウン(木目調)	200187	200188	200189	
	ミディアムブラウン(木目調)	200190	200191	200192	
	セピア(木目調)	200193	200194	200195	
2.1m	ホワイト(木目調)	200196	200197	200198	25,500
	ナチュラルブラウン(木目調)	200199	200200	200201	
	ミディアムブラウン(木目調)	200202	200203	200204	
	セピア(木目調)	200205	200206	200207	
3.1m	ホワイト(木目調)	200208	200209	200210	33,900
	ナチュラルブラウン(木目調)	200211	200212	200213	
	ミディアムブラウン(木目調)	200214	200215	200216	
	セピア(木目調)	200217	200218	200219	
セットの明細		アルバーノ ・レール:1.2m=1.2m×1本、2.1m=2.1m×1本、3.1m=3.1m×1本 ・フィニアル:1組 ・リングランナー:1.2m=10コ、2.1m=20コ、3.1m=30コ ・ワンタッチダブルブラケット:1.2m=2コ、2.1m/3.1m=3コ ・リングストッパー:2コ ・取付ネジ ファンティアフィル(同色) ・レール:1.2m=1.1m×1本、2.1m=2.0m×1本、3.1m=3.0m×1本 ・キャップストップ×2コ ・ランナー:1.2m=10コ、2.1m=18コ、3.1m=26コ ・マグネットランナー(両開):1組 ・ワンタッチシングルブラケット:1.2m/2.1m=なし、3.1m=2コ ・取付ネジ			

※後付けリングランナーマグネットはオプションとなります。

価格

ファンティアフィル ダブルセット

■アルバーノ + ファンティアフィル(マットホワイト) ダブル正面付けセット価格

1箱1セット入り [単位:円(税別)]

サイズ	製品色	フィニアルL	フィニアルM	フィニアルS	価格
1.2m	ホワイト(木目調)	200220	200221	200222	18,200
	ナチュラルブラウン(木目調)	200223	200224	200225	
	ミディアムブラウン(木目調)	200226	200227	200228	
	セピア(木目調)	200229	200230	200231	
2.1m	ホワイト(木目調)	200232	200233	200234	25,500
	ナチュラルブラウン(木目調)	200235	200236	200237	
	ミディアムブラウン(木目調)	200238	200239	200240	
	セピア(木目調)	200241	200242	200243	
3.1m	ホワイト(木目調)	200244	200245	200246	33,900
	ナチュラルブラウン(木目調)	200247	200248	200249	
	ミディアムブラウン(木目調)	200250	200251	200252	
	セピア(木目調)	200253	200254	200255	
セットの明細		<p>アルバーノ</p> <ul style="list-style-type: none"> ・レール:1.2m=1.2m×1本、2.1m=2.1m×1本、3.1m=3.1m×1本 ・フィニアル:1組 ・リングランナー:1.2m=10コ、2.1m=20コ、3.1m=30コ ・ワンタッチダブルブラケット:1.2m=2コ、2.1m/3.1m=3コ ・リングストッパー:2コ ・取付ネジ <p>ファンティアフィル(マットホワイト)</p> <ul style="list-style-type: none"> ・レール:1.2m=1.1m×1本、2.1m=2.0m×1本、3.1m=3.0m×1本 ・キャップストップ×2コ ・ランナー:1.2m=10コ、2.1m=18コ、3.1m=26コ ・マグネットランナー(両開):1組 ・ワンタッチシングルブラケット:1.2m/2.1m=なし、3.1m=2コ ・取付ネジ 			

※後付けリングランナーマグネットはオプションとなります。

マルチウォーム

マルチ

ビバーチェ
プラナ

ビバーチェ

ピレッタ
グライド

アルバーノ

ソファレ

プロヴァンス

プロヴァンス
EX

ガレア

ヒューグライド

スムース
ウッド19

デリアス
ウォーム25

ディアウッド
28

エモート16

小窓用

スイングレール

トップ
トリートメント

バランス
レール

ナチュラルウッド
バランス

ファンティアフィルα静音 ダブルセット

■アルバーノ + ファンティアフィルα静音(同色) ダブル正面付けセット価格

1箱1セット入り [単位:円(税別)]

サイズ	製品色	フィニアルL	フィニアルM	フィニアルS	価格
1.2m	ホワイト(木目調)	200256	200257	200258	20,600
	ナチュラルブラウン(木目調)	200259	200260	200261	
	ミディアムブラウン(木目調)	200262	200263	200264	
	セピア(木目調)	200265	200266	200267	
2.1m	ホワイト(木目調)	200268	200269	200270	27,900
	ナチュラルブラウン(木目調)	200271	200272	200273	
	ミディアムブラウン(木目調)	200274	200275	200276	
	セピア(木目調)	200277	200278	200279	
3.1m	ホワイト(木目調)	200280	200281	200282	36,300
	ナチュラルブラウン(木目調)	200283	200284	200285	
	ミディアムブラウン(木目調)	200286	200287	200288	
	セピア(木目調)	200289	200290	200291	
セットの明細		<p>アルバーノ</p> <ul style="list-style-type: none"> ・レール:1.2m=1.2m×1本、2.1m=2.1m×1本、3.1m=3.1m×1本 ・フィニアル:1組 ・リングランナー:1.2m=10コ、2.1m=20コ、3.1m=30コ ・ワンタッチダブルブラケット:1.2m=2コ、2.1m/3.1m=3コ ・リングストッパー:2コ ・取付ネジ <p>ファンティアフィルα静音</p> <ul style="list-style-type: none"> ・レール:1.2m=1.1m×1本、2.1m=2.0m×1本、3.1m=3.0m×1本 ・キャップストップ×2コ ・α静音ランナー:1.2m=10コ、2.1m=18コ、3.1m=26コ ・α静音マグネットランナー(両開):1組 ・ワンタッチシングルブラケット:1.2m/2.1m=なし、3.1m=2コ ・取付ネジ 			

※後付けリングランナーマグネットはオプションとなります。

価格

カラー対応表

・ファンティアフィル(同色) / ファンティアフィルα静音(同色)

アルバーノ				ファンティアフィル / ファンティアフィルα静音
レール色	フィニアル色	ブラケット色	リングランナー色	レール色
ホワイト(木目調)	ホワイト	ホワイト	シャンパンシルバー	ホワイト(木目調)
ナチュラルブラウン(木目調)	ナチュラルブラウン	ナチュラルブラウン		ナチュラルブラウン(木目調)
ミディアムブラウン(木目調)	ミディアムブラウン	ミディアムブラウン		ミディアムブラウン(木目調)
セピア(木目調)	セピア	セピア		セピア(木目調)

・ファンティアフィル(マットホワイト)

アルバーノ				ファンティアフィル
レール色	フィニアル色	ブラケット色	リングランナー色	レール色
ホワイト(木目調)	ホワイト	ホワイト	シャンパンシルバー	マットホワイト
ナチュラルブラウン(木目調)	ナチュラルブラウン	ナチュラルブラウン		
ミディアムブラウン(木目調)	ミディアムブラウン	ミディアムブラウン		
セピア(木目調)	セピア	セピア		

■アルバーノ レール価格 レールのみ

1箱1本入り [単位:円(税別)]

製品色	サイズ	1.2m		2.1m		3.1m	
		コード	価格	コード	価格	コード	価格
ホワイト(木目調)		200292	4,200	200293	7,700	200294	11,600
ナチュラルブラウン(木目調)		200295		200296		200297	
ミディアムブラウン(木目調)		200298		200299		200300	
セピア(木目調)		200301		200302		200303	

■ファンティアフィルα静音 レール価格 レールのみ













1箱1本入り [単位:円(税別)]

製品色	サイズ	1.1m		2.0m		3.0m	
		コード	価格	コード	価格	コード	価格
ホワイト(木目調)		200304	3,070	200305	3,850	200306	4,550
ナチュラルブラウン(木目調)		200307		200308		200309	
ミディアムブラウン(木目調)		200310		200311		200312	
セピア(木目調)		200313		200314		200315	

価格

■アルバーノ 部品価格

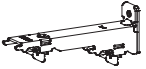
[単位：円(税別)]

アルバーノ 部品価格						[単位：円(税別)]							
部品名	部品色	コード	単価	箱入数	箱入価格	部品名	部品色	コード	単価	箱入数	箱入価格		
フィニアル	フィニアルL (左右) 	ホワイト	200316	6,100	1組	6,100	キャップストップ (ファンティアフィルα静音用) 	ホワイト	205974	90	50コ	4,500	
		ナチュラルブラウン	200317					ナチュラルブラウン	205975				
		ミディアムブラウン	200318					ミディアムブラウン	205976				
		セピア	200319					セピア	205978				
	フィニアルM (左右) 	ホワイト	200320	6,100	1組	6,100	ワンタッチ シングルブラケット (ファンティアフィルα静音用) 	ホワイト	205428	150	1コ	150	
		ナチュラルブラウン	200321					ナチュラルブラウン	205430				
		ミディアムブラウン	200322					ミディアムブラウン	205432				
		セピア	200323					セピア	205434				
	フィニアルS (左右) 	ホワイト	200324	6,100	1組	6,100	α静音ランナー (8コ連結) (ファンティアフィルα静音用) 	ホワイト	206665	61	480コ (8コ×60本)	29,280	
		ナチュラルブラウン	200325										
		ミディアムブラウン	200326										
		セピア	200327										
ランナー	リングランナー 	シャンパンシルバー	200328	310	10コ	3,100	α静音マグネット ランナー(両開) (ファンティアフィルα静音用) 	ホワイト	206666	410	20組	8,200	
	後付けリングランナー マグネット 	—	200329	540	1組	540		房掛 プラナ 	ホワイト(木目調)	204333	800	1コ	800
									ナチュラルブラウン(木目調)	204334			
ブラケット	ワンタッチ シングルブラケット 	ホワイト	205444	280	1コ	280	ミディアムブラウン(木目調)	204335					
		ナチュラルブラウン	205446				セピア(木目調)	204337					
		ミディアムブラウン	205448										
		セピア	205450										
ワンタッチ ダブルブラケット 	ホワイト	202054	550	1コ	550								
	ナチュラルブラウン	202055											
	ミディアムブラウン	202056											
	セピア	202058											
その他の部品	リングストッパー 	—	200330	310	2コ	620							

マルチウォーム
マルチ
ビバーチェプラナ
ビバーチェ
ピレッタグライド
アルバーノ
ソファレ
プロヴァンス
プロヴァンスEX
ガレア
ヒューグライド
スムーズウッド19
デリアスウォーム25
ディアウッド28
エモート16
小窓用
スイングレール
トップトリートメント
バランスレール
ナチュラルウッドバランス

レールカットについて

■ ご希望の長さにレールをカットしてお届けします。

ご注文方法

1. 製品名をご指定ください。
2. フィニアルをご指定ください。
3. カラーをご指定ください。
4. レール寸法(W+L1+L2)をご指定ください(10mm単位)。
*L1・L2はZ1を除いて100mm以上がおすすめです。

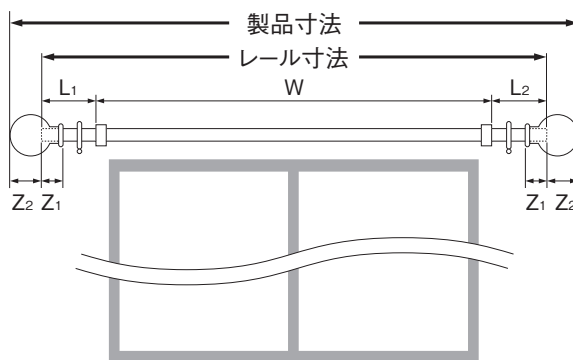

● 製品寸法の算出方法

製品寸法=レール寸法+(Z2×2)
[フィニアルサイズ]

フィニアル種類	フィニアルサイズ	
	Z1	Z2
フィニアルL	5mm	95mm
フィニアルM	5mm	75mm
フィニアルS	5mm	25mm

※Z1=フィニアルへののみ込み寸法

■ レールカット加工費

[単位:円(税別)]

カットの種類	1カットあたり価格
「シングルセット」のレール	1,700
「ダブルセット」のレール	2,500
レールのみ	1,700

セット品の場合

「ダブルセット」の奥側レールは、手前側レールのカット寸法を基準にカットします。

セット価格 + レールカット加工費

カット後の残レールは弊社にて廃棄します。

レールだけの場合

レール価格 + レールカット加工費

カット後の残レールは弊社にて廃棄します。

製品仕様

■ ブラケット取付けピッチ・カーテン適正重量

<2.1m>

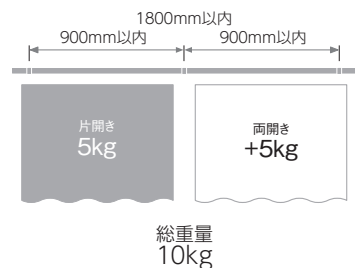

<3.1m>

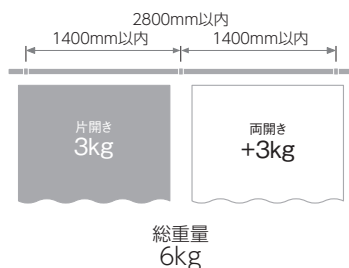

リングランナー
1コあたり
1kg

■ 部品の材質

部品名	材質
レール	アルミ押し形材+ポリオレフィン系樹脂シートラッピング
ファンティアフィルα静音	アルミ押し形材+ポリオレフィン系樹脂シートラッピング
フィニアル	アッシュ材+ABS樹脂
キャップストップ	ナイロン樹脂
リングランナー	ABS樹脂+ポリエチレン樹脂
ブラケット	電気亜鉛メッキ鋼板

■ 寸法図 [単位:mm]

フィニアルL

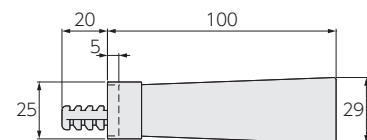

フィニアルM

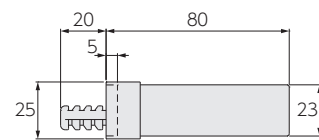

フィニアルS

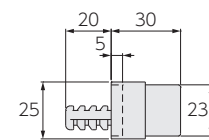

取付け図

[単位:mm]

■ シングル正面付け

ワンタッチロングシングルブラケット
(ブラケット幅:18)

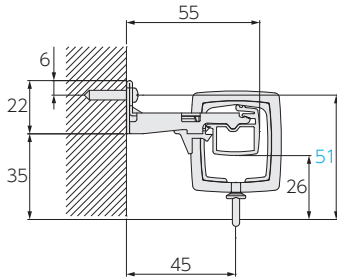

ワンタッチロングシングルブラケット
+後付けリングランナーマグネット

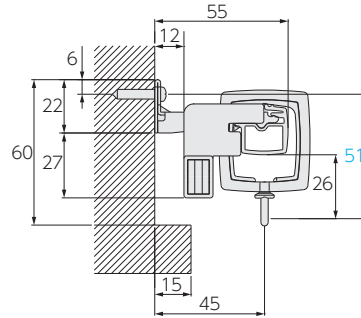

■ ダブル正面付け(ファンティアフィル)

ワンタッチダブルブラケット
(ブラケット幅:18)

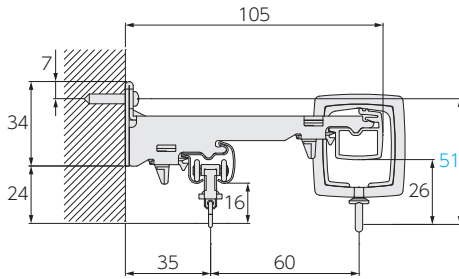

ワンタッチダブルブラケット
+後付けリングランナーマグネット

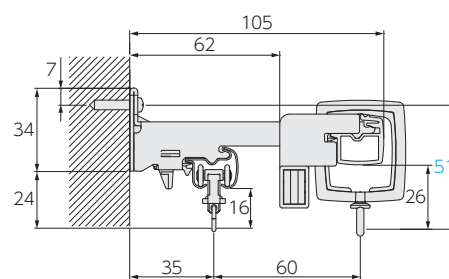

■ ダブル正面付け(ファンティアフィルα静音※)

ワンタッチダブルブラケット
(ブラケット幅:18)

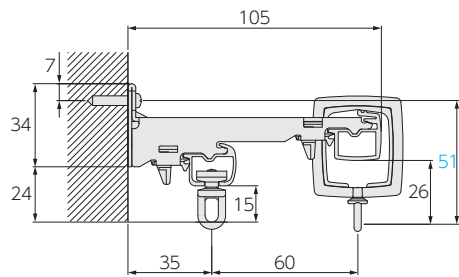

※ファンティアフィルのレール形状とは異なります。ランナーはα静音ランナーをご利用ください。

ワンタッチダブルブラケット
+後付けリングランナーマグネット

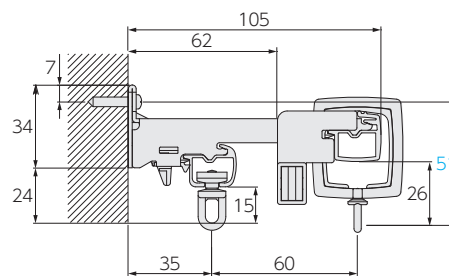

マルティ
ウォーム

マルティ

ビバーチェ
プラナ

ビバーチェ

ビレッタ
グライド

アルバーノ

ソファレ

プロヴァンス

プロヴァンス
EX

ガレア

ヒューグライド

スムーズ
ウッド19

デリアス
ウォーム25

ディアウッド
28

エモート16

小窓用

スイングレール

トップ
トリートメント

バランス
レール

ナチュラルウッド
バランス

上品で繊細な質感と
やわらかなフォルムの美しさ。

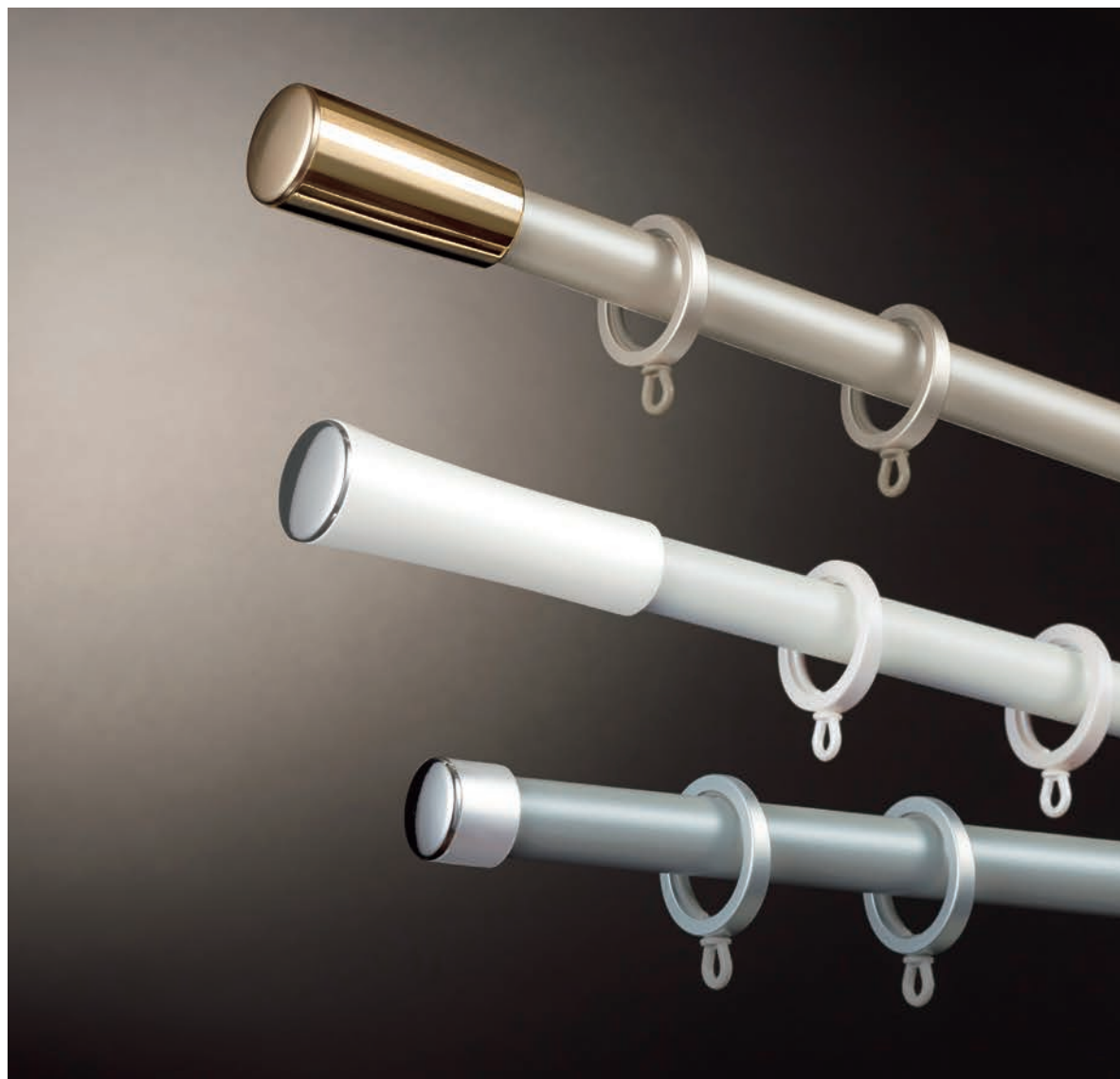

参考価格 (税別)

シングル正面付けセット フィニアルL 2.1mセットの場合 20,600円

レール断面図 [単位: mm]

レール材質:
アルミ押出し型材+
ポリオレフィン系樹脂シート
ラッピング

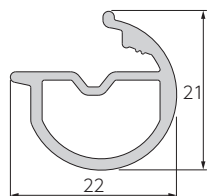

レールカラー: 3色



パールホワイト



マットシルバー

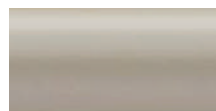

シャンパンゴールド

マルチ
ウォーム

マルチ

ピバーチェ
プラナ

ピバーチェ

ピレッタ
グライド

アルバーノ

ソファレ

プロヴァンス

プロヴァンス
EX

ガレア

ヒューグライド

スムーズ
ウッド19

デリアス
ウォーム25

ディアウッド
28

エモート16

小窓用

スイングレール

**トップ
トリートメント**

バランス
レール

ナチュラルウッド
バランス

ソファレ(パールホワイト) /
フィニアルL(パールホワイト) /
ファンティアフィル ダブル正面付けセット

ラインナップ

パールホワイト

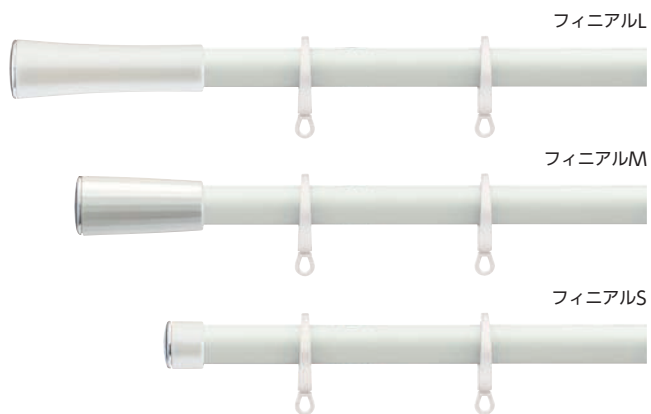

マットシルバー

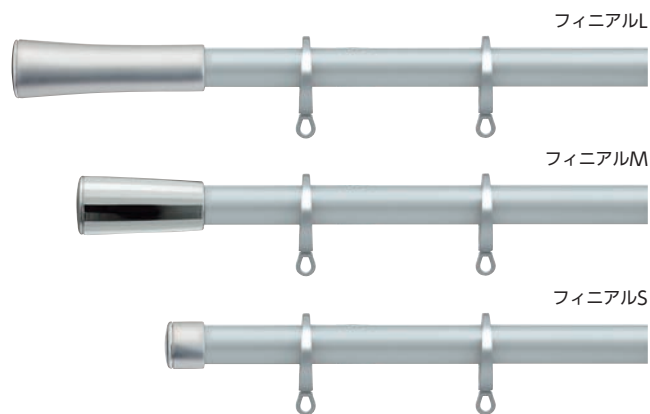

シャンパンゴールド

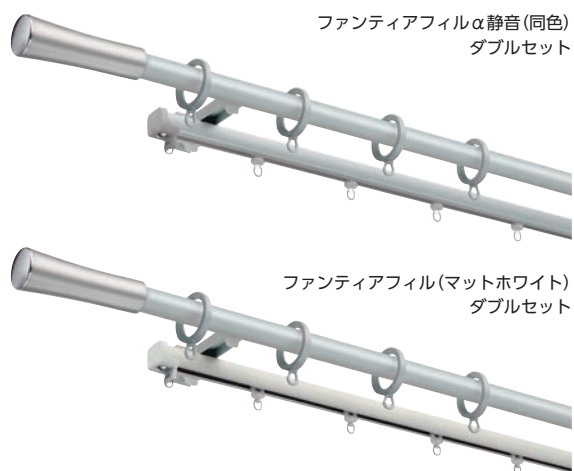
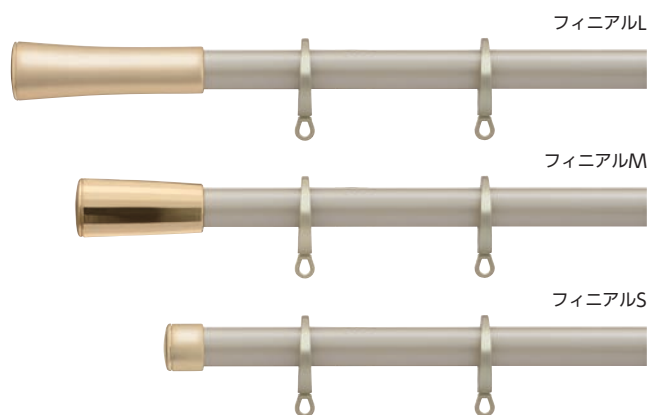

セット価格／

フィニアルL・パールホワイトの場合(税別)

*ソファレはレールカットにも対応します。

	1.2m	2.1m	3.1m
シングルセット	14,000円	20,600円	27,300円
ファンティアフィル ダブルセット	17,000円	24,200円	32,700円
ファンティアフィルα静音 ダブルセット	19,400円	26,700円	35,100円

おすすめアクセサリ

■房掛 モデラ ➡ P.202



マットホワイト

■タッセル ライブリーB ➡ P.227



アイボリー

ベージュ

ブラウン

ゴールド

特長

やわらかなフォルムと繊細な輝きが
シンプルモダンを上品に彩るデザイン。

●デザインコンセプト

曲線を用いた女性的でソフトな印象のデザインと、光をうけたパールの繊細な輝きが、上品さを演出します。

おすすめのインテリア

シンプルで都会的、モダンなインテリアスタイルに。

おすすめのカーテン

曲線のあるやわらかなデザインや、光沢感のある生地。

●フィニアルは3種類のデザイン

角のない曲面がやわらかな雰囲気フィニアルL・Sと、24面体のフォルムと光のグラデーションが美しいフィニアルMの3種類よりお選びいただけます。



フィニアルL



フィニアルM



フィニアルS

●高い走行性と静音性

レールのアルマイトクリア塗装面をリングランナーが走行するので、従来のリングランナーに比べ、約25%の操作力低減と40dB程度の静かな操作音を実現しています。スライド式ランナーのファンティアフィルα静音とのダブルセットなら、手前も奥もカーテンの開閉が滑らかです。

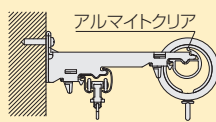

●カーテン端部を固定できるリングストッパー

リングストッパーは、いちばん端のリングランナーが動かないように、レールに固定できる部品です。全閉時のカーテンの脇からの光漏れや、奥のレースカーテンが手前のドレープカーテンからはみ出してしまふのを防ぎます。またカーテン全開時もカーテンが端に寄らず、キレイな状態を保ちます。

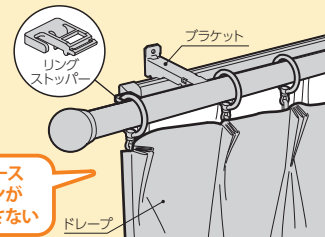

奥のレースカーテンが
はみださない

リングストッパーを使用した場合

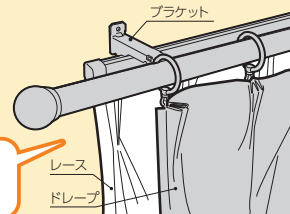

奥のレースカーテンが
見えてしまう

リングストッパーを使用しない場合

*詳しくはP.512をご覧ください。

●ソファレの騒音レベル

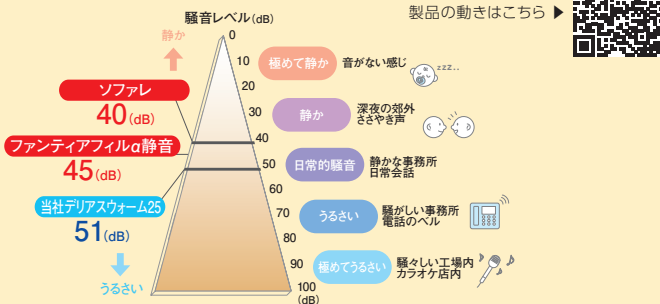

・上記数値は傾斜させたレールにランナーを入れて走行させ、50cm離れた位置で測定した実験測定値です。

音について

音の大きさはデシベル (dB) で表します。数値が小さいほど「音が小さい」ことを意味します。人間の耳に聞こえる音と音の大きさ (dB) は、比例関係にはありません。目安として、10 (dB) 下がると大雑把に人の耳では半分程度に音が小さくなったと感じとれます。

●光漏れを防ぐ後付けリングランナーマグネット<オプション>

カーテンを閉めた時に中央のリングランナーがずれて動いても、マグネット部分はずれない構造になっているため、マグネットがしっかりとくっついてカーテン中央部からの光漏れを防ぎます。また、マグネット部分が後付けができるため、リングランナーをレールから外すことなく取付けができます。

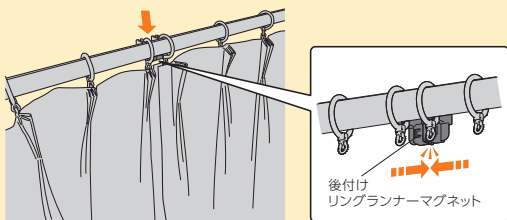

●カーテンのひだがきれいに出る
リングランナー

カーテンフックを引っ掛ける吊環部分が自由に回転するので、リングランナーとカーテンのひだを正面に向けて美しく納められます。

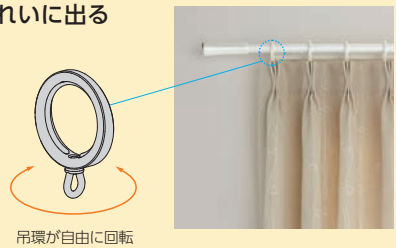

吊環が自由に回転

●レールの正面から
見えないブラケット

ブラケットはレール正面から見えない形状。また施工性の高いワンタッチ式を採用しました。



マルティ
ウォーム

マルティ

ビバーチェ
プラナ

ビバーチェ

ピレッタ
グライド

アルバーノ

ソファレ

プロヴァンス

プロヴァンス
EX

ガレア

ヒューグライド

スムーズ
ウッド19

デリアス
ウォーム25

ディアウッド
28

エモート16

小窓用

スイングレール

トップ
トリートメント

バランス
レール

ナチュラルウッド
バランス

価格

シングルセット

■ソファレ シングル正面付けセット価格

1箱1セット入り [単位:円(税別)]

サイズ	製品色	フィニアル	フィニアルM	フィニアルS	価格
1.2m	パールホワイト	202198	202199	202200	14,000
	マットシルバー	202201	202202	202203	
	シャンパンゴールド	202204	202205	202206	
2.1m	パールホワイト	202207	202208	202209	20,600
	マットシルバー	202210	202211	202212	
	シャンパンゴールド	202213	202214	202215	
3.1m	パールホワイト	202216	202217	202218	27,300
	マットシルバー	202219	202220	202221	
	シャンパンゴールド	202222	202223	202224	
セットの明細		<ul style="list-style-type: none"> ・レール: 1.2m=1.2m×1本、2.1m=2.1m×1本、3.1m=3.1m×1本 ・フィニアル: 1組 ・リングランナー: 1.2m=10コ、2.1m=20コ、3.1m=30コ ・ワンタッチロングシングルブラケット: 1.2m=2コ、2.1m/3.1m=3コ ・リングストッパー: 2コ ・取付ネジ 			

※後付けリングランナーマグネットはオプションとなります。

ファンティアフィル ダブルセット

■ソファレ + ファンティアフィル(マットホワイト) ダブル正面付けセット価格

1箱1セット入り [単位:円(税別)]

サイズ	製品色	フィニアル	フィニアルM	フィニアルS	価格
1.2m	パールホワイト	202225	202226	202227	17,000
	マットシルバー	202228	202229	202230	
	シャンパンゴールド	202231	202232	202233	
2.1m	パールホワイト	202234	202235	202236	24,200
	マットシルバー	202237	202238	202239	
	シャンパンゴールド	202240	202241	202242	
3.1m	パールホワイト	202243	202244	202245	32,700
	マットシルバー	202246	202247	202248	
	シャンパンゴールド	202249	202250	202251	
セットの明細		<p>ソファレ</p> <ul style="list-style-type: none"> ・レール: 1.2m=1.2m×1本、2.1m=2.1m×1本、3.1m=3.1m×1本 ・フィニアル: 1組 ・リングランナー: 1.2m=10コ、2.1m=20コ、3.1m=30コ ・ワンタッチダブルブラケット: 1.2m=2コ、2.1m/3.1m=3コ ・リングストッパー: 2コ ・取付ネジ <p>ファンティアフィル(マットホワイト)</p> <ul style="list-style-type: none"> ・レール: 1.2m=1.1m×1本、2.1m=2.0m×1本、3.1m=3.0m×1本 ・キャップストップ×2コ ・ランナー: 1.2m=10コ、2.1m=18コ、3.1m=26コ ・マグネットランナー(両開): 1組 ・ワンタッチシングルブラケット: 1.2m/2.1m=なし、3.1m=2コ ・取付ネジ 			

※後付けリングランナーマグネットはオプションとなります。

カラー対応表

・ファンティアフィル(マットホワイト)

ソファレ				ファンティアフィル
レール色	フィニアル色	ブラケット色	リングランナー色	レール色
パールホワイト	パールホワイト	パールホワイト	パールホワイト	マットホワイト
マットシルバー	マットシルバー	マットシルバー	マットシルバー	
シャンパンゴールド	シャンパンゴールド	シャンパンゴールド	シャンパンゴールド	

価格

ファンティアフィルα静音 ダブルセット

■ソファレ + ファンティアフィルα静音(同色) ダブル正面付けセット価格

1箱1セット入り [単位:円(税別)]

サイズ	製品色	フィニアル	フィニアルM	フィニアルS	価格
1.2m	パールホワイト	202252	202253	202254	19,400
	マットシルバー	202255	202256	202257	
	シャンパンゴールド	202258	202259	202260	
2.1m	パールホワイト	202261	202262	202263	26,700
	マットシルバー	202264	202265	202266	
	シャンパンゴールド	202267	202268	202269	
3.1m	パールホワイト	202270	202271	202272	35,100
	マットシルバー	202273	202274	202275	
	シャンパンゴールド	202276	202277	202278	

セットの明細

- ソファレ**
- ・レール: 1.2m=1.2m×1本, 2.1m=2.1m×1本, 3.1m=3.1m×1本 ・フィニアル: 1組
 - ・リングランナー: 1.2m=10コ, 2.1m=20コ, 3.1m=30コ
 - ・ワンタッチダブルブラケット: 1.2m=2コ, 2.1m/3.1m=3コ ・リングストッパー: 2コ ・取付ネジ
- ファンティアフィルα静音**
- ・レール: 1.2m=1.1m×1本, 2.1m=2.0m×1本, 3.1m=3.0m×1本 ・キャップストップ×2コ
 - ・α静音ランナー: 1.2m=10コ, 2.1m=18コ, 3.1m=26コ ・α静音マグネットランナー(両開): 1組
 - ・ワンタッチシングルブラケット: 1.2m/2.1m=なし, 3.1m=2コ
 - ・取付ネジ

※後付けリングランナーマグネットはオプションとなります。

■ソファレ レール価格 **レールのみ**

1箱1本入り [単位:円(税別)]

製品色	サイズ	1.2m		2.1m		3.1m	
		コード	価格	コード	価格	コード	価格
パールホワイト		202279	4,200	202280	7,700	202281	11,600
マットシルバー		202282		202283		202284	
シャンパンゴールド		202285		202286		202287	

■ファンティアフィルα静音 レール価格 **レールのみ**

1箱1本入り [単位:円(税別)]

製品色	サイズ	1.1m		2.0m		3.0m	
		コード	価格	コード	価格	コード	価格
パールホワイト		202288	3,070	202289	3,850	202290	4,550
マットシルバー		202291		202292		202293	
シャンパンゴールド		202294		202295		202296	

マルティ
ウォーム

マルティ

ビバーチェ
プラナ

ビバーチェ

ピレッタ
グライド

アルバーノ

ソファレ

プロヴァンス

プロヴァンス
EX

ガレア

ヒューグライド

スムース
ウッド19

デリアス
ウォーム25

ディアウッド
28

エモート16

小窓用

スイングレール

トップ
トリートメント













バランス
レール

ナチュラルウッド
バランス

価格

■ソファレ 部品価格

[単位：円(税別)]

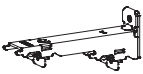
部品名	部品色	コード	単価	箱入数	箱入価格	部品名	部品色	コード	単価	箱入数	箱入価格	
フィニアルL (左右) 	パールホワイト	202297	4,900	1組	4,900	その他の部品 リングストッパー 	—	200330	310	2コ	620	
	マットシルバー	202298										
	シャンパンゴールド	202299										
フィニアルM (左右) 	パールホワイト	202300	4,900	1組	4,900	ファンティアフィルα静音用品 キャップストップ (ファンティアフィルα静音用) 	パールホワイト	202315	90	50コ	4,500	
	マットシルバー	202301										
	シャンパンゴールド	202302										
フィニアルS (左右) 	パールホワイト	202303	4,900	1組	4,900	ファンティアフィルα静音用品 ワンタッチ シングルブラケット (ファンティアフィルα静音用) 	パールホワイト	202318	150	1コ	150	
	マットシルバー	202304										
	シャンパンゴールド	202305										
ランナー リングランナー (内径30mm/外径42mm) 	パールホワイト	202306	310	10コ	3,100	ファンティアフィルα静音用品 α静音ランナー (8コ連結) (ファンティアフィルα静音用) 	ホワイト	206665	61	480コ (8コ×60本)	29,280	
	マットシルバー	202307										
	シャンパンゴールド	202308										
後付けリングランナー マグネット 	—	200329	540	1組	540	ファンティアフィルα静音用品 α静音マグネット ランナー(両開) (ファンティアフィルα静音用) 	ホワイト	206666	410	20組	8,200	
ワンタッチロング シングルブラケット 	パールホワイト	202309	280	1コ	280	房掛 房掛 モデラ 	マットホワイト	204219	970	1コ	970	
	マットシルバー	202310										
	シャンパンゴールド	202311										
ワンタッチ ダブルブラケット 	パールホワイト	202312	550	1コ	550							
	マットシルバー	202313										
	シャンパンゴールド	202314										

マルティ
ウォーム

マルティ

ビバーチェ
プラナ

ビバーチェ

ビレッタ
グライド

アルバーノ

ソファレ

プロヴァンス

プロヴァンス
EX

ガレア

ヒューグライド

スムーズ
ウッド19

デリアス
ウォーム25

ディアウッド
28

エモート16

小窓用

スイングレール

トップ
トリートメント

バランス
レール

ナチュラルウッド
バランス

レールカットについて

■ ご希望の長さにレールをカットしてお届けします。

ご注文方法

1. 製品名をご指定ください。
2. フィニアルをご指定ください。
3. カラーをご指定ください。
4. レール寸法(W+L1+L2)をご指定ください(10mm単位)。
*L1・L2はZ1を除いて100mm以上がおすすめです。

● 製品寸法の 算出方法

製品寸法=レール寸法+(Z₂×2)
[フィニアルサイズ]

フィニアル種類	フィニアルサイズ	
	Z ₁	Z ₂
フィニアルL	5mm	99mm
フィニアルM	5mm	64mm
フィニアルS	5mm	16mm

※Z₁=フィニアルへののみ込み寸法

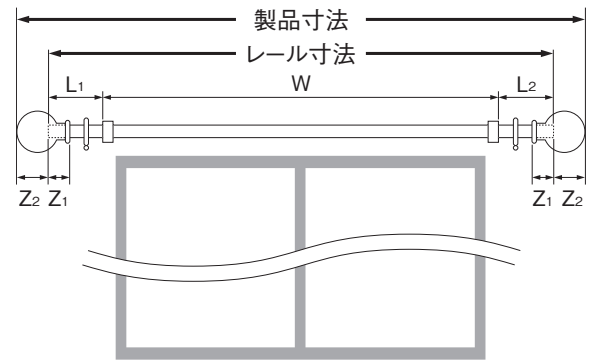

■ レールカット加工費

[単位:円(税別)]

カットの種類	1カットあたり価格
「シングルセット」のレール	1,700
「ダブルセット」のレール	2,500
レールのみ	1,700

セット品の場合 「ダブルセット」の奥側レールは、手前側レールのカット寸法を基準にカットします。

セット価格 + レールカット加工費

カット後の残レールは弊社にて廃棄します。

レールをみの場合

レール価格 + レールカット加工費

カット後の残レールは弊社にて廃棄します。

製品仕様

■ ブラケット取付けピッチ・カーテン適正重量

<2.1m>

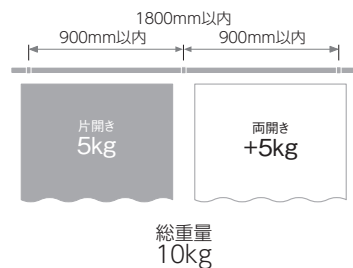

<3.1m>

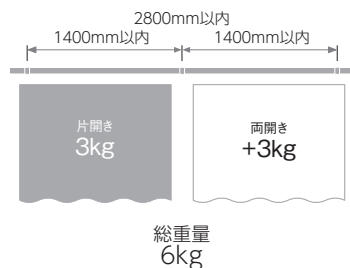

リングランナー
1コあたり
1kg

■ 部品の材質

部品名	材質
レール	アルミ押出し型材+ポリオレフィン系樹脂シートラッピング
ファンティアフィルα静音	アルミ押出し型材+ポリオレフィン系樹脂シートラッピング
フィニアル	ABS樹脂 ※フィニアルは、キャップと本体の仕上げがそれぞれ異なります。
キャップストップ	ナイロン樹脂
リングランナー	ABS樹脂+ポリエチレン樹脂
ブラケット	電気亜鉛メッキ鋼板

※フィニアルの仕上げ

フィニアル色	パーツ	フィニアルL	フィニアルM	フィニアルS
パールホワイト	本体	パール仕上げ		
	キャップ	鏡面(シルバー)仕上げ		
マットシルバー シャンパンゴールド	本体	マット仕上げ	鏡面仕上げ	マット仕上げ
	キャップ	鏡面仕上げ	マット仕上げ	鏡面仕上げ

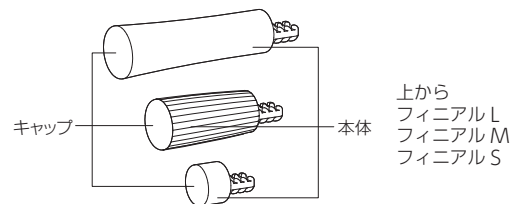

■ 寸法図 [単位:mm]

フィニアルL

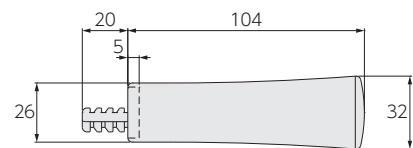

フィニアルM

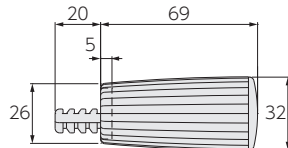

フィニアルS

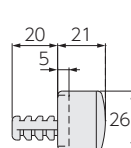

取付け図

[単位:mm]

■ シングル正面付け

ワンタッチロングシングルブラケット
(ブラケット幅:18)

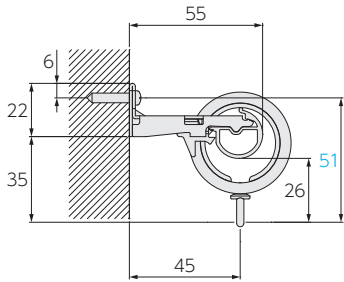

ワンタッチロングシングルブラケット
+後付けリングランナーマグネット

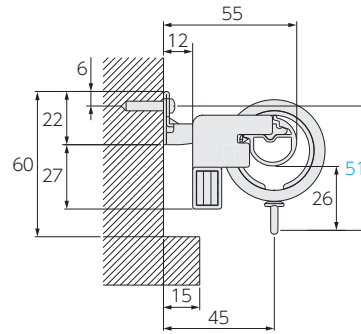

■ ダブル正面付け(ファンティアフィル)

ワンタッチダブルブラケット
(ブラケット幅:18)

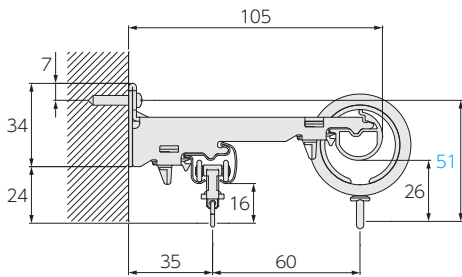

ワンタッチダブルブラケット
+後付けリングランナーマグネット

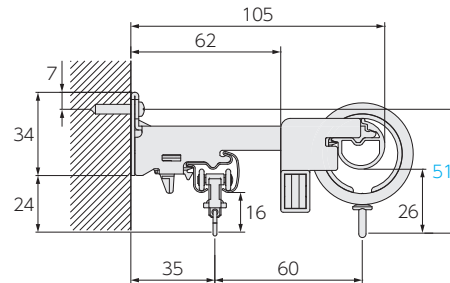

■ ダブル正面付け(ファンティアフィルα静音※)

ワンタッチダブルブラケット
(ブラケット幅:18)

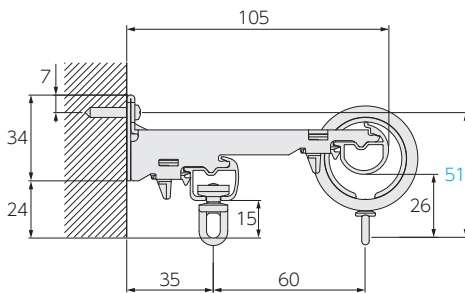

※ファンティアフィルのレール形状とは異なります。ランナーはα静音ランナーをご利用ください。

ワンタッチダブルブラケット
+後付けリングランナーマグネット

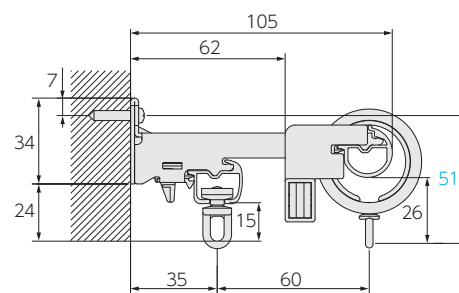

マルティ
ウォーム

マルティ

ビバーチェ
プラナ

ビバーチェ

ピレッタ
グライド

アルバーノ

ソファレ

プロヴァンス

プロヴァンス
EX

ガレア

ヒューグライド

スムーズ
ウッド19

デリアス
ウォーム25

ディアウッド
28

エモート16

小窓用

スイングレール

トップ
トリートメント

バランス
レール

ナチュラルウッド
バランス

装飾カーテンレール

プロヴァンス

あたたかみ、アンティーク、シックな雰囲気。

インテリアと美しく調和する個性的なフォルムで空間を演出。



参考価格 (税別)

シングル正面付けセット フィニアルF・ブラック 2.1mの場合 12,900円

ポール断面図 [単位:mm]

ポール/径: 19mm カラー: 3色

ポール材質:
スチール

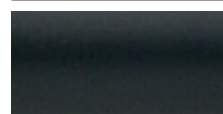
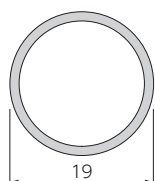

ブラック

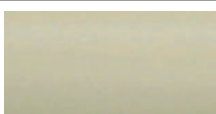

クリーム

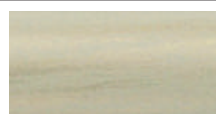

クリームプラス



マルティ
ウォーム

マルティ

ピバーチェ
プラナ

ピバーチェ

ピレッタ
グライド

アルバーノ

ソファレ

プロヴァンス

プロヴァンス
EX

ガレア

ヒューグライド

スムーズ
ウッド19

デリアス
ウォーム25

ディアウッド
28

エモート16

小窓用

スイングレール

**トップ
トリートメント**

バランス
レール

ナチュラルウッド
バランス

プロヴァンス(ブラック) /
フィニアルE /
ダブル正面付けセット

ラインナップ

ブラック

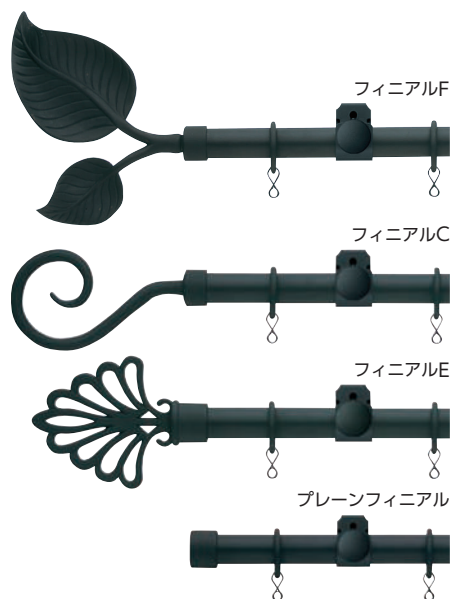

クリーム

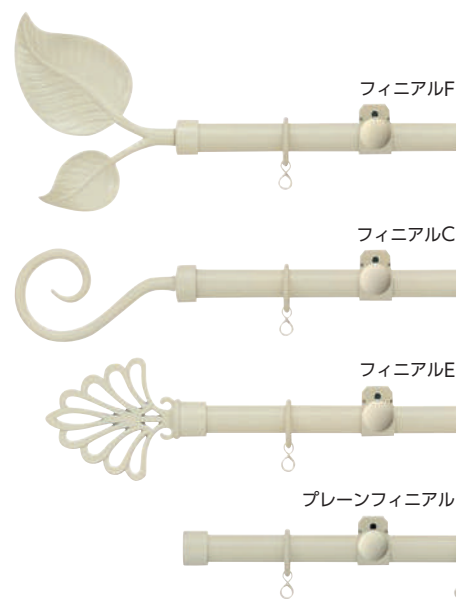

クリームプラス

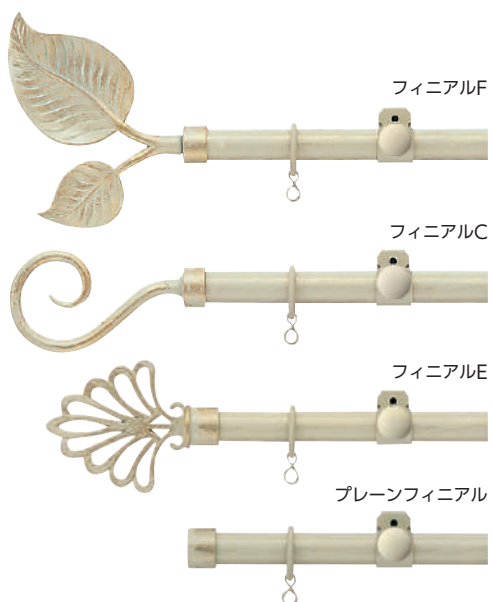

※ボール色が「クリーム」・「クリームプラス」の場合、ファンティアフィルは「マットホワイト」になります。

セット価格／フィニアルF・ブラックの場合(税別)

*プロヴァンスはボール(レール)カットにも対応します。

	2.1m	3.1m
シングルセット	12,900円	14,800円
ダブルセット	20,800円	24,700円
ファンティアフィルダブルセット	18,000円	24,000円

おすすめアクセサリ

■房掛 プロヴァンス ➡ P.209



ブラック



クリーム

■タッセル ナチュレC ➡ P.225



ブラック



アイボリー

特長

やわらかな南欧テイストのデザインと空間に豊かな表情をプラスする3色のバリエーション。

●個性的なフィニアルのデザイン

アンティークスタイル、南欧スタイルなど雰囲気のある空間を引き立てるフィニアルデザイン。

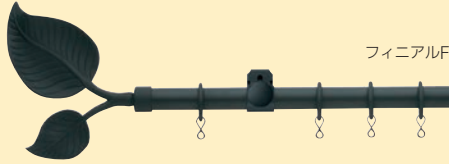

フィニアルF

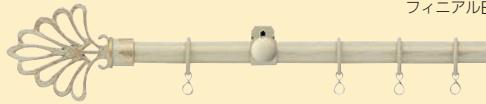

フィニアルE

●デザインが異なるポールカラー

ベーシックモダンなブラック、シンプルでどんな空間にも合わせやすいクリーム、素材のハードさと質感のあたたかみがマッチしたクリームプラスの3色をラインナップ。

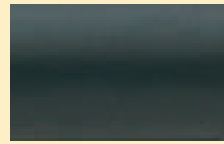

ブラック



クリーム



クリームプラス

●一般カーテンレール ファンティアフィルとのダブルセット

「装飾カーテンレール+装飾カーテンレール」の組み合わせだけでなく、「装飾カーテンレール+一般カーテンレール」の組み合わせもご用意しています。



ダブルセット
(装飾カーテンレール+装飾カーテンレール)



ファンティアフィル ダブルセット
(装飾カーテンレール+一般カーテンレール)

※ポール色が「クリーム」・「クリームプラス」の場合、ファンティアフィルは「マットホワイト」になります。

●プロヴァンス専用の房掛

プロヴァンスのデザインに合わせた房掛。ブラックとクリームの2色をラインナップ。



ブラック



クリーム

マルティ
ウォーム

マルティ

ピバーチェ
プラナ

ピバーチェ

ビレッタ
グライド

アルバーノ

ソファレ

プロヴァンス

プロヴァンス
EX

ガレア

ヒューグライド

スムーズ
ウッド19

デリアス
ウォーム25

ディアウッド
28

エモート16

小窓用

スイングレール

トップ
トリートメント

バランス
レール

ナチュラルウッド
バランス

価格

シングルセット

■プロヴァンス シングル正面付けセット価格











1箱1セット入り [単位:円(税別)]

サイズ	製品色	フィニアルC 	フィニアルE 	フィニアルF 	価格	プレーンフィニアル 	価格
2.1m	ブラック 	202735	202736	202737	12,900	202738	10,300
	クリーム 	202739	202740	202741		202742	
	クリームプラス 	202743	202744	202745	13,800	202746	10,900
3.1m	ブラック 	202747	202748	202749	14,800	202750	12,100
	クリーム 	202751	202752	202753		202754	
	クリームプラス 	202755	202756	202757	15,900	202758	13,000
セットの明細		<ul style="list-style-type: none"> ・ポール: 2.1m=2.1m×1本、3.1m=1.55m×2本 ・フィニアル: 2コ ・リングランナー: 2.1m=24コ、3.1m=36コ ・シングルブラケット: 3コ ・ポールジョイント: 2.1m=なし、3.1m=1コ ・取付ネジ 					

ダブルセット

■プロヴァンス ダブル正面付けセット価格

1箱1セット入り [単位:円(税別)]



サイズ	製品色	フィニアルC 	フィニアルE 	フィニアルF 	価格	プレーンフィニアル 	価格
2.1m	ブラック 	202783	202784	202785	20,800	202786	18,200
	クリーム 	202787	202788	202789		202790	
	クリームプラス 	202791	202792	202793	22,500	202794	19,600
3.1m	ブラック 	202795	202796	202797	24,700	202798	22,000
	クリーム 	202799	202800	202801		202802	
	クリームプラス 	202803	202804	202805	26,700	202806	23,800
セットの明細		<ul style="list-style-type: none"> ・ポール: 2.1m=2.1m×2本、3.1m=1.55m×4本 ・フィニアル: 2コ ・プレーンフィニアル: 2コ ・リングランナー: 2.1m=48コ、3.1m=72コ ・ダブルブラケット: 3コ ・ポールジョイント: 2.1m=なし、3.1m=2コ ・取付ネジ 					

価格

ファンティアフィル ダブルセット

■プロヴァンス + ファンティアフィル ダブル正面付けセット価格

1箱1セット入り [単位:円(税別)]

サイズ	製品色	フィニアルC	フィニアルE	フィニアルF	価格	プレーンフィニアル	価格
2.1m	ブラック				18,000	202762	15,300
	クリーム	202759	202760	202761		202766	
	クリームプラス	202763	202764	202765	18,600	202770	15,800
3.1m	ブラック	202771	202772	202773	24,000	202774	21,400
	クリーム	202775	202776	202777		202778	
	クリームプラス	202779	202780	202781	24,700	202782	21,800

セットの明細

プロヴァンス

- ・ポール: 2.1m=2.1m×1本、3.1m=1.55m×2本
- ・フィニアル: 2コ
- ・リングランナー: 2.1m=24コ、3.1m=36コ
- ・ダブルブラケットN: 3コ
- ・ポールジョイント: 2.1m=なし、3.1m=1コ
- ・取付ネジ



ファンティアフィル

- ・レール: 2.1m=2.0m×1本、3.1m=3.0m×1本
- ・ランナー: 2.1m=18コ、3.1m=26コ
- ・マグネットランナー(両開): 1組
- ・キャップストップ: 2コ
- ・ワンタッチシングルブラケット: 2.1m=なし、3.1m=2コ

*ポール色が「クリーム」・「クリームプラス」の場合、ファンティアフィルは「マットホワイト」になります。

■プロヴァンス ポール価格 **ポールのみ**

1箱1本入り [単位:円(税別)]

製品色	サイズ	1.55m		2.1m	
		コード	価格	コード	価格
ブラック		202807	2,100	202808	2,800
クリーム		202809		202810	
クリームプラス		202811	2,400	202812	3,200

マルティ
ウォーム

マルティ

ビバーチェ
プラナ

ビバーチェ

ビレッタ
グライド

アルバーノ

ソファレ

プロヴァンス

プロヴァンス
EX

ガレア

ヒューグライド

スムース
ウッド19

ディアス
ウォーム25

ディアウッド
28

エモート16

小窓用

スイングレール

トップ
トリートメント

バランス
レール

ナチュラルウッド
バランス

価格

■プロヴァンス 部品価格

[単位:円(税別)]

部品名	部品色	コード	単価	箱入数	箱入価格	部品名	部品色	コード	単価	箱入数	箱入価格	
フィニアルC (左右)	ブラック	202813	4,200	1組	4,200	リングランナー (内径25mm/外径33mm)	ブラック	202825	290	6コ	1,740	
	クリーム	202814					クリーム	202826				
	クリームプラス	202815	4,400				4,400	シングルブラケット	ブラック	202827	730	10コ
フィニアルE (左右)	ブラック	202816	4,200	1組	4,200	クリーム	202828					
	クリーム	202817				4,400	4,400	ダブルブラケットN	ブラック	202829	1,300	10コ
	クリームプラス	202818	4,400			4,400	クリーム	202830				
フィニアルF (左右)	ブラック	202819	4,200	1組	4,200	ダブルブラケット	ブラック	202831	850	10コ	8,500	
	クリーム	202820				4,400	4,400	クリーム				202832
	クリームプラス	202821	4,400			4,400	ボールジョイント	—	202833	170	5コ	850
プレーンフィニアル (左右)	ブラック	202822	1,600	1組	1,600	房掛 プロヴァンス	ブラック	204422	720	1コ	720	
	クリーム	202823					4,400	4,400				クリーム
	クリームプラス	202824	4,400				4,400					

ポール(レール)カットについて

■ご希望の長さにポール(レール)をカットしてお届けします。

ご注文方法

1. 製品名をご指定ください。
2. フィニアルをご指定ください。
3. カラーをご指定ください。
4. ポール寸法(W+L1+L2)をご指定ください(10mm単位)。
*L1・L2はZ1を除いて100mm以上がおすすめです。

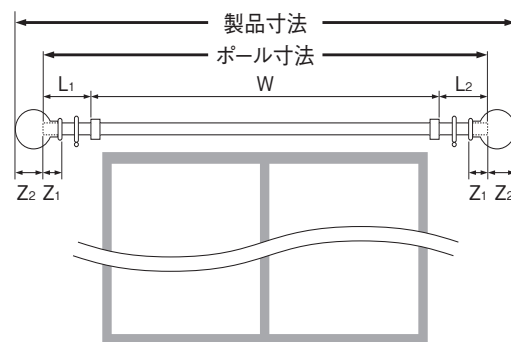

●製品寸法の算出方法

製品寸法=ポール寸法+(Z2×2)
[フィニアルサイズ]

フィニアル種類	フィニアルサイズ	
	Z1	Z2
フィニアルC	13mm	107mm
フィニアルE	20mm	87mm
フィニアルF	14mm	107mm
プレーンフィニアル	18mm	2mm

※Z1=フィニアルへののみ込み寸法

■ポールカット加工費

[単位:円(税別)]

カットの種類	1カットあたり価格
「シングルセット」のポール	1,700
「ダブルセット」のポール・レール	2,500
ポールのみ	1,700

セット品の場合

セット価格 + ポール(レール)カット加工費

カット後の残ポール(レール)は弊社にて廃棄します。

ポールのみの場合

ポール価格 + ポールカット加工費

カット後の残ポール(レール)は弊社にて廃棄します。

[ダブルセット]の奥側ポールは、手前側ポールのカット寸法を基準にカットします。
[ダブルセット]のファンティアフィルレールは、手前側レールのカット寸法を基準にカットします。

マルティ
ウォーム

マルティ

ビバーチェ
プラナ

ビバーチェ

ピレッタ
グライド

アルバーノ

ソファレ

プロヴァンス

プロヴァンス
EX

ガレア

ヒューグライド

スムーズ
ウッド19

デリアス
ウォーム25

ディアウッド
28

エモート16

小窓用

スイングレール

トップ
トリートメント

バランス
レール

ナチュラルウッド
バランス

製品仕様

■ ブラケット取付けピッチ・カーテン適正重量

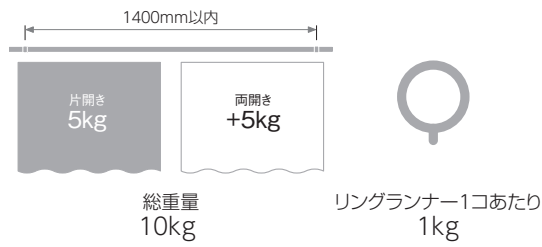

■ 部品の材質

部品名	材質
ボール	スチール
フィニアル	亜鉛ダイキャスト
リングランナー	ポリエチレン
ブラケット	電気亜鉛メッキ鋼板

■ 寸法図 [単位:mm]

フィニアルC

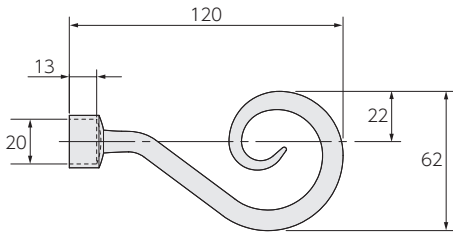

フィニアルE

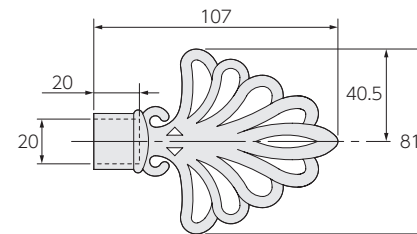

フィニアルF

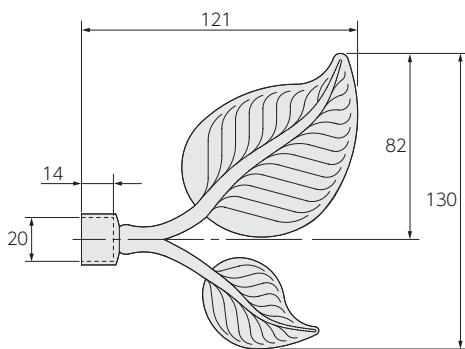

プレーンフィニアル

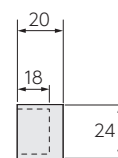

取付け図

■ シングル正面付け

[単位:mm]

シングルブラケット
(ブラケット幅:22)

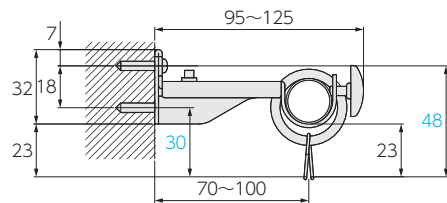

■ ダブル正面付け

ダブルブラケット
(ブラケット幅:26)

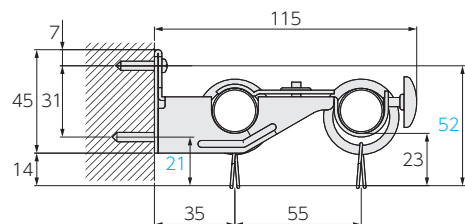

ダブルブラケットN
(ブラケット幅:26)

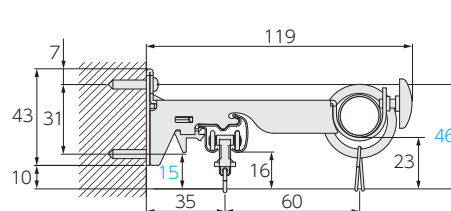

装飾カーテンレール

プロヴァンスEX

クラフト感溢れるアイアンレール。
クラシカルな空間のアクセントに。



参考価格 (税別)

シングル正面付けセット フィニアルA 2.1mセットの場合 24,800円

ポール断面図 [単位:mm]

ポール材質:
スチール鋼管

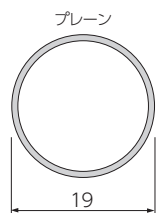
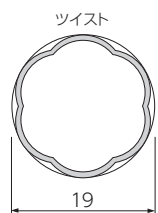

ポール/径: 19mm デザイン: 2種類 カラー: 3色



ツイスト/ブラックプラス



ツイスト/ラスティ



ツイスト/クリームプラス



プレーン/ブラックプラス



プレーン/ラスティ



プレーン/クリームプラス



マルティ
ウォーム

マルティ

ピバーチェ
プラナ

ピバーチェ

ピレッタ
グライド

アルバーノ

ソファレ

プロヴァンス

**プロヴァンス
EX**

ガレア

ヒューグライド

スムーズ
ウッド19

デリアス
ウォーム25

ディアウッド
28

エモート16

小窓用

シングルレール

**トップ
トリートメント**

バランス
レール

ナチュラルウッド
バランス

プロヴァンスEX(ツイスト/ラスティ) /
フィニアルB /
ダブル正面付けセット

ラインナップ

ポール:ツイスト/ブラックブラス



ポール:プレーン/ブラックブラス



ポール:ツイスト/ラスティ



ポール:プレーン/ラスティ



ポール:ツイスト/クリームブラス



ポール:プレーン/クリームブラス



セット価格/フィニアルAの場合(税別)
*プロヴァンスEXはポールカットにも対応します。

	2.1m	3.1m
シングルセット	24,800円	30,500円
ダブルセット	41,600円	52,600円

特長

伝統の趣を演出するアンティーク調のカラー。
 優美な曲線が描き出すエレガントなフォルム。

●ハンマー仕上げ

鍛鉄の特長であるハンマートーン(槌跡)を施した手作り感のある風合いです。



フィニアル

ブラケット

●プロヴァンスEX専用の房掛

プロヴァンスEXのデザインに合わせたアイアン素材の房掛。
 レールと同じように、ハンマートーン(槌跡)を施しています。



ブラックプラス

ラスティ

クリームプラス

●ツイストデザインのリングランナーとボール

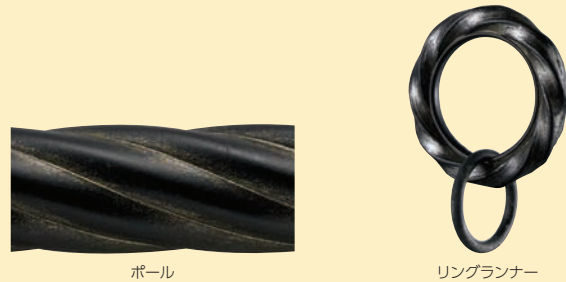

ボール

リングランナー

●デザインが異なるボール

ボールデザインは「プレーン」と、クラシカルな「ツイスト」の2種類。カラーは
 アンティーク調の3種類をラインナップ。

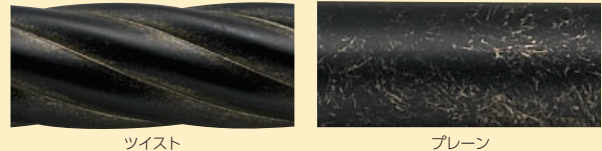

ツイスト

プレーン

マルティ
ウォーム

マルティ

ビバーチェ
プラナ

ビバーチェ

ピレッタ
グライド

アルバーノ

ソファレ

プロヴァンス

プロヴァンス
EX

ガレア

ヒューグライド

スムーズ
ウッド19

デリアス
ウォーム25

ディアウッド
28

エモート16

小窓用

スイングレール

トップ
トリートメント

バランス
レール

ナチュラルウッド
バランス

おすすめアクセサリ

■房掛 プロヴァンスEX ➡ P.208



ブラックプラス

ラスティ

クリームプラス

■タッセル ルスター ➡ P.229



パープル&ブラウン

グレー&ブラウン

■タッセル ロココ ➡ P.229



ボルドー

アイボリー

ブラック

価格

シングルセット

■プロヴァンスEX シングル正面付けセット価格

1箱1セット入り [単位:円(税別)]

サイズ	製品色	フィニアルA 	フィニアルB 	価格	プレーンフィニアル 	価格
2.1m	ツイスト/ブラックプラス 	202607	202608	24,800	202609	20,600
	ツイスト/ラスティ 	202610	202611		202612	
	ツイスト/クリームプラス 	202613	202614		202615	
	プレーン/ブラックプラス 	202616	202617		202618	
	プレーン/ラスティ 	202619	202620		202621	
	プレーン/クリームプラス 	202622	202623		202624	
3.1m	ツイスト/ブラックプラス 	202625	202626	30,500	202627	26,300
	ツイスト/ラスティ 	202628	202629		202630	
	ツイスト/クリームプラス 	202631	202632		202633	
	プレーン/ブラックプラス 	202634	202635		202636	
	プレーン/ラスティ 	202637	202638		202639	
	プレーン/クリームプラス 	202640	202641		202642	
セットの明細		<ul style="list-style-type: none"> ・ポール：2.1m=2.1m×1本、3.1m=3.1m×1本 ・フィニアル：2コ ・リングランナー：2.1m=24コ、3.1m=36コ ・シングルブラケット：3コ ・取付ネジ 				

ダブルセット

■プロヴァンスEX ダブル正面付けセット価格

1箱1セット入り [単位:円(税別)]

サイズ	製品色	フィニアルA 	フィニアルB 	価格	プレーンフィニアル 	価格
2.1m	ツイスト/ブラックプラス 	202643	202644	41,600	202645	37,400
	ツイスト/ラスティ 	202646	202647		202648	
	ツイスト/クリームプラス 	202649	202650		202651	
	プレーン/ブラックプラス 	202652	202653		202654	
	プレーン/ラスティ 	202655	202656		202657	
	プレーン/クリームプラス 	202658	202659		202660	
3.1m	ツイスト/ブラックプラス 	202661	202662	52,600	202663	48,400
	ツイスト/ラスティ 	202664	202665		202666	
	ツイスト/クリームプラス 	202667	202668		202669	
	プレーン/ブラックプラス 	202670	202671		202672	
	プレーン/ラスティ 	202673	202674		202675	
	プレーン/クリームプラス 	202676	202677		202678	
セットの明細		<ul style="list-style-type: none"> ・ポール：2.1m=2.1m×2本、3.1m=3.1m×2本 ・フィニアル：2コ ・プレーンフィニアル：2コ ・リングランナー：2.1m=48コ、3.1m=72コ ・ダブルブラケット：3コ ・取付ネジ 				

マルチウォーム

マルチ

ビバーチェ
プラナ

ビバーチェ

ビレッタ
グライド

アルバーノ

ソファレ

プロヴァンス

プロヴァンス
EX

ガレア

ヒューグライド

スムーズ
ウッド19

デリアス
ウォーム25

ディアウッド
28

エモート16

小窓用

スイングレール







トップ
トリートメント

バランス
レール

ナチュラルウッド
バランス

価格

■プロヴァンスEX ポール価格 **ポールのみ** 1箱1本入り [単位:円(税別)]

製品色	サイズ	1.2m		2.1m		3.1m	
		コード	価格	コード	価格	コード	価格
ツイスト/ブラックプラス		202679	2,100	202680	3,500	202681	5,100
ツイスト/ラスティ		202682		202683		202684	
ツイスト/クリームプラス		202685		202686		202687	
プレーン/ブラックプラス		202688		202689		202690	
プレーン/ラスティ		202691		202692		202693	
プレーン/クリームプラス		202694		202695		202696	

■プロヴァンスEX 部品価格 [単位:円(税別)]

部品名	部品色	コード	単価	箱入数	箱入価格	部品名	部品色	コード	単価	箱入数	箱入価格		
フィニアルA (左右) 	ブラックプラス	202697	6,300	1組	6,300	シングルブラケット 	ブラックプラス	202709	2,100	1コ	2,100		
	ラスティ	202698					ラスティ	202710					
	クリームプラス	202699					クリームプラス	202711					
フィニアルB (左右) 	ブラックプラス	202700	6,300	1組	6,300	ダブルブラケット 	ブラックプラス	202712	3,400	1コ	3,400		
	ラスティ	202701					ラスティ	202713					
	クリームプラス	202702					クリームプラス	202714					
プレーンフィニアル (左右) 	ブラックプラス	202703	2,100	1組	2,100	房掛 プロヴァンスEX 	ブラックプラス	204419	1,140	1コ	1,140		
	ラスティ	202704					ラスティ	204420					
	クリームプラス	202705					クリームプラス	204421					
リングランナー (内径24mm/外径37mm) 	ブラックプラス	202706	320	6コ	1,920								
	ラスティ	202707											
	クリームプラス	202708											

ポールカットについて

■ ご希望の長さにポールをカットしてお届けします。

ご注文方法

1. 製品名をご指定ください。
2. フィニアルをご指定ください。
3. カラーをご指定ください。
4. ポール寸法(W+L1+L2)をご指定ください(10mm単位)。
*L1・L2はZ1を除いて100mm以上がおすすめです。

● 製品寸法の算出方法

製品寸法=ポール寸法+(Z2×2)
[フィニアルサイズ]

フィニアル種類	フィニアルサイズ	
	Z1	Z2
フィニアルA	20mm	125mm
フィニアルB	20mm	125mm
プレーンフィニアル	20mm	5mm

※Z1=フィニアルへののみ込み寸法

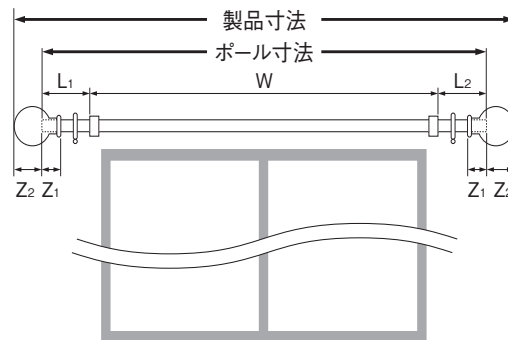

■ ポールカット加工費

[単位:円(税別)]

カットの種類	1カットあたり価格
「シングルセット」のポール	1,700
「ダブルセット」のポール	2,500
ポールのみ	1,700

セット品の場合

「ダブルセット」の奥側ポールは、手前側ポールのカット寸法と同サイズでカットします。

セット価格 + ポールカット加工費

カット後の残ポールは弊社にて廃棄します。

ポールだけの場合

ポール価格 + ポールカット加工費

カット後の残ポールは弊社にて廃棄します。

製品仕様

■ ブラケット取付けピッチ・カーテン適正重量

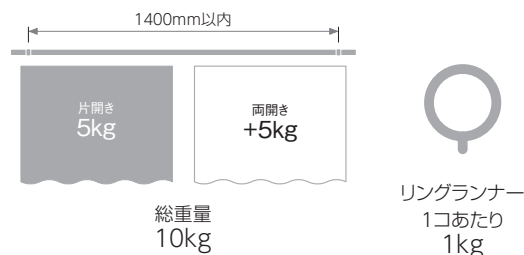

■ 部品の材質

部品名	材質
ポール	スチール鋼管
フィニアル	亜鉛ダイキャスト
リングランナー	亜鉛ダイキャスト・ポリアセタール樹脂
ブラケット	亜鉛ダイキャスト

■ 寸法図 [単位:mm]

フィニアルA

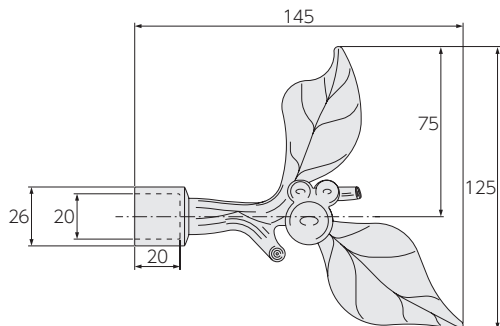

フィニアルB

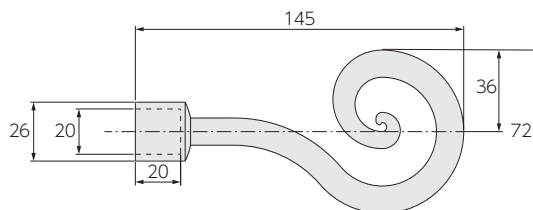

プレーンフィニアル

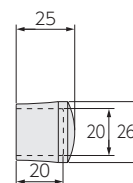

取付け図

[単位:mm]

■ シングル正面付け

(ブラケット幅:25)

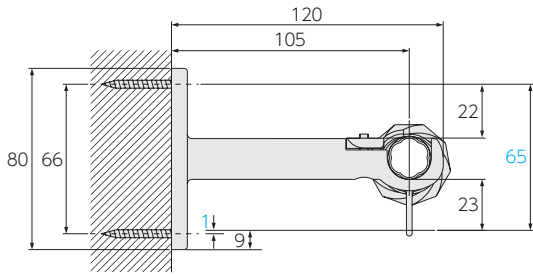

■ ダブル正面付け

(ブラケット幅:25)

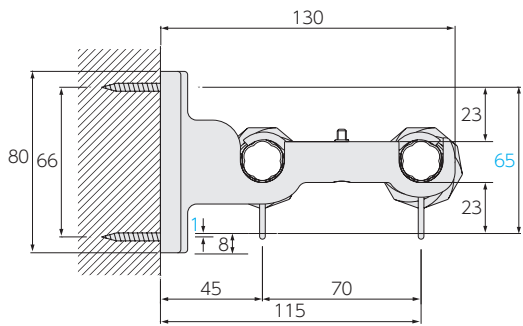

マルティ
ウォーム

マルティ

ビバーチェ
プラナ

ビバーチェ

ビレッタ
グライド

アルバーノ

ソファレ

プロヴァンス

プロヴァンス
EX

ガレア

ヒューグライド

スムーズ
ウッド19

デリアス
ウォーム25

ディアウッド
28

エモート16

小窓用

スイングレール

トップ
トリートメント

バランス
レール

ナチュラルウッド
バランス

ヴィンテージ感を
自分スタイルで楽しむ。



参考価格 (税別)

シングル正面付けセット フィニアルL 2.1mセットの場合 20,600円

レール断面図 [単位:mm]

レール材質:
アルミ押し出し型材+
ポリオレフィン系樹脂シート
ラッピング

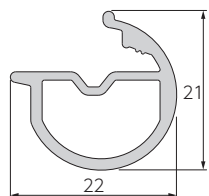

レールカラー: 1色



ラスティブラック



マルチ
ウォーム

マルチ

ビバーチェ
プラナ

ビバーチェ

ピレッタ
グライド

アルバーノ

ソファレ

プロヴァンス

プロヴァンス
EX

ガレア

ヒューグライド

スムーズ
ウッド19

デリアス
ウォーム25

ディアウッド
28

エモート16

小窓用

スイングレール

トップ
トリートメント

バランス
レール

ナチュラルウッド
バランス

ガレア(ラスティブラック) /
フィニアル /
ファンティアフィルα静音 ダブル正面付けセット

ラインナップ

ラスティブラック



フィナルL



フィナルS

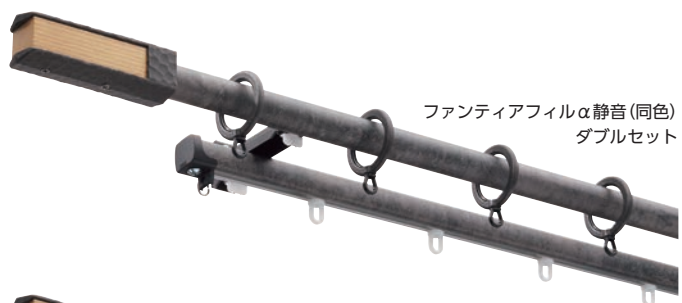

ファンティアフィルα静音(同色)
ダブルセット

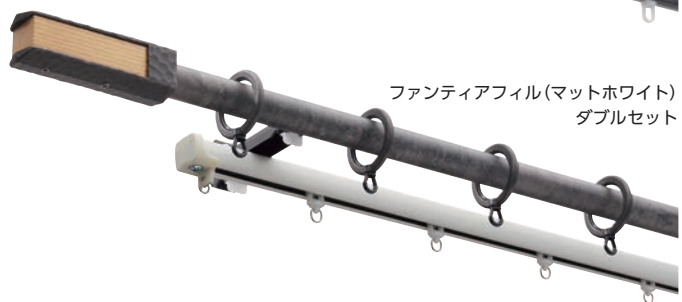

ファンティアフィル(マットホワイト)
ダブルセット

セット価格／

フィナルL・ラスティブラックの場合(税別)

*ガレアはレールカットにも対応します。

	1.2m	2.1m	3.1m
シングルセット	14,000円	20,600円	27,300円
ファンティアフィル ダブルセット	17,000円	24,200円	32,700円
ファンティアフィルα静音 ダブルセット	19,400円	26,700円	35,100円

おすすめアクセサリ

■房掛 ファンテ ➡ P.210



ブラック

■タッセル ガレア ➡ P.216



ブラック

カーテンレールと
デザインを合わせた
タッセルです。

特長

自分スタイルを楽しむ ヴィンテージ感のあるアイアン調レール

●デザインコンセプト

ハンマー仕上げのアイアン調フレームとウッドを組み合わせたフィニアルがヴィンテージ感を演出。カジュアルな空間にも合わせやすい新しいアイアン調レールです。

おすすめのインテリア

カフェ風のインテリアやいろいろなインテリアのテイストをミックスした空間に。

おすすめのカーテン

ざっくりとした無地の麻生地や、風合いのあるコットンなどのシンプルな生地。

●フィニアルは2種類のデザイン

ハンマー仕上げのアイアン調フレームとウッドを組み合わせたフィニアル。シンプルなショートタイプのフィニアルSもお選びいただけます。



フィニアルL



フィニアルS

●高い走行性と静音性

レールのアルマイトクリア塗装面をリングランナーが走行するので、従来のリングランナーに比べ、約25%の操作力低減と40dB程度の静かな操作音を実現しています。スライド式ランナーのファンティアフィルα静音とのダブルセットなら、手前も奥もカーテンの開閉が滑らかです。

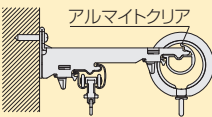

●ガレアの騒音レベル

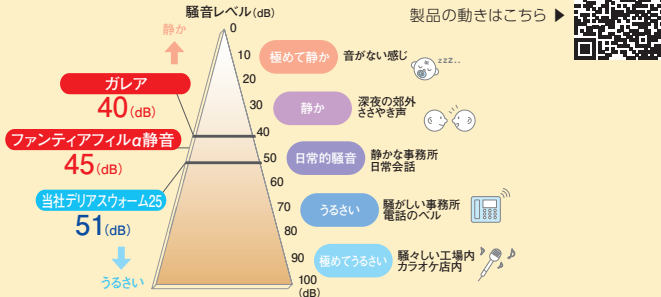

・上記数値は傾斜させたレールにランナーを入れて走行させ、50cm離れた位置で測定した実験測定値です。

音について

音の大きさはデシベル (dB) で表します。数値が小さいほど「音が小さい」ことを意味します。人間の耳に聞こえる音と音の大きさ (dB) は、比例関係にはありません。目安として、10 (dB) 下がると大雑把に人の耳では半分程度に音が小さくなったと感じとれます。

●光漏れを防ぐ後付けリングランナーマグネット〈オプション〉

カーテンを閉めた時に中央のリングランナーがずれて動いても、マグネット部分はずれない構造になっているため、マグネットがしっかりとくっついてカーテン中央部からの光漏れを防ぎます。また、マグネット部分が後付けができるため、リングランナーをレールから外すことなく取付けができます。

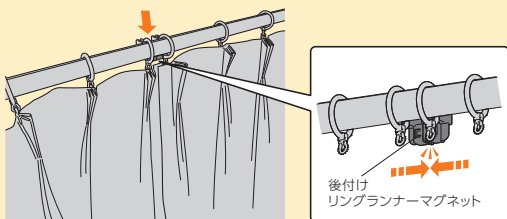

●デザインを合わせたタッセル

タッセル「ガレア」をご用意しています。詳しくはP.216をご覧ください。

●カーテン端部を固定できるリングストッパー

リングストッパーは、いちばん端のリングランナーが動かないように、レールに固定できる部品です。全閉時のカーテンの脇からの光漏れや、奥のレースカーテンが手前のドレープカーテンからはみ出してしまふのを防ぎます。またカーテン全開時もカーテンが端に寄らず、キレイな状態を保ちます。

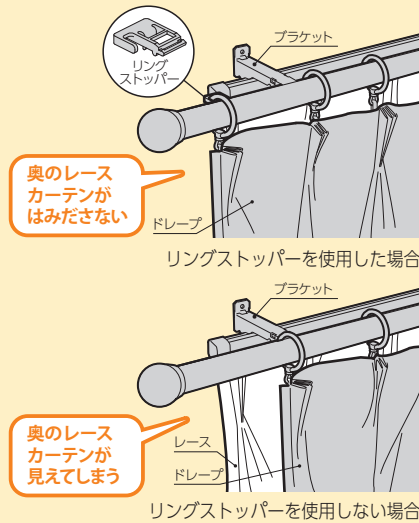

*詳しくはP.512をご覧ください。

●カーテンのひだがきれいに出る リングランナー

カーテンフックを引っ掛ける吊環部分が自由に回転するので、リングランナーとカーテンのひだを正面に向けて美しく納められます。

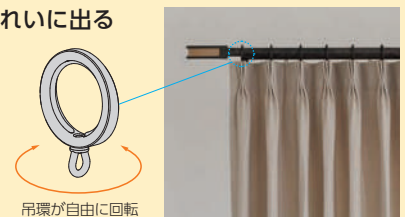

●レールの正面から 見えないブラケット

ブラケットはレール正面から見えない形状。また施工性の高いワンタッチ式を採用しました。

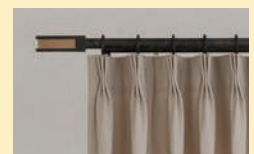

マルチウォーム

マルチ

ビバーチェプラナ

ビバーチェ

ピレッタグライド

アルバーノ

ソファレ

プロヴァンス

プロヴァンスEX

ガレア

ヒューグライド

スムーズウッド19

ディアスウォーム25

ディアウッド28

エモート16

小窓用

スイングレール

トップトリートメント

バランスレール



ナチュラルウッドバランス

価格

シングルセット

■ガレア シングル正面付けセット価格

1箱1セット入り [単位:円(税別)]

サイズ	製品色	フィニアルL 	価格	フィニアルS 	価格
1.2m	ラスティブラック 	202559	14,000	202560	11,600
2.1m		202561	20,600	202562	18,200
3.1m		202563	27,300	202564	24,900

セットの明細



- ・レール: 1.2m=1.2m×1本、2.1m=2.1m×1本、3.1m=3.1m×1本
- ・フィニアル: 1組
- ・リングランナー: 1.2m=10コ、2.1m=20コ、3.1m=30コ
- ・ワンタッチロングシングルブラケット: 1.2m=2コ、2.1m/3.1m=3コ
- ・リングストッパー: 2コ
- ・取付ネジ

※後付けリングランナーマグネットはオプションとなります。

ファンティアフィル ダブルセット

■ガレア + ファンティアフィル(マットホワイト) ダブル正面付けセット価格

1箱1セット入り [単位:円(税別)]

サイズ	製品色	フィニアルL 	価格	フィニアルS 	価格
1.2m	ラスティブラック 	202565	17,000	202566	14,600
2.1m		202567	24,200	202568	21,800
3.1m		202569	32,700	202570	30,300

セットの明細



- ガレア**
 - ・レール: 1.2m=1.2m×1本、2.1m=2.1m×1本、3.1m=3.1m×1本
 - ・フィニアル: 1組
 - ・リングランナー: 1.2m=10コ、2.1m=20コ、3.1m=30コ
 - ・ワンタッチダブルブラケット: 1.2m=2コ、2.1m/3.1m=3コ
 - ・リングストッパー: 2コ
 - ・取付ネジ
- ファンティアフィル(マットホワイト)**
 - ・レール: 1.2m=1.1m×1本、2.1m=2.0m×1本、3.1m=3.0m×1本
 - ・キャップストップ×2コ
 - ・ランナー: 1.2m=10コ、2.1m=18コ、3.1m=26コ
 - ・マグネットランナー(両開): 1組
 - ・ワンタッチシングルブラケット: 1.2m/2.1m=なし、3.1m=2コ
 - ・取付ネジ

※後付けリングランナーマグネットはオプションとなります。

ファンティアフィルα静音 ダブルセット

■ガレア + ファンティアフィルα静音(同色) ダブル正面付けセット価格

1箱1セット入り [単位:円(税別)]

サイズ	製品色	フィニアルL 	価格	フィニアルS 	価格
1.2m	ラスティブラック 	202571	19,400	202572	17,000
2.1m		202573	26,700	202574	24,200
3.1m		202575	35,100	202576	32,700

セットの明細

- ガレア**
 - ・レール: 1.2m=1.2m×1本、2.1m=2.1m×1本、3.1m=3.1m×1本
 - ・フィニアル: 1組
 - ・リングランナー: 1.2m=10コ、2.1m=20コ、3.1m=30コ
 - ・ワンタッチダブルブラケット: 1.2m=2コ、2.1m/3.1m=3コ
 - ・リングストッパー: 2コ
 - ・取付ネジ
- ファンティアフィルα静音**
 - ・レール: 1.2m=1.1m×1本、2.1m=2.0m×1本、3.1m=3.0m×1本
 - ・キャップストップ×2コ
 - ・α静音ランナー: 1.2m=10コ、2.1m=18コ、3.1m=26コ
 - ・α静音マグネットランナー(両開): 1組
 - ・ワンタッチシングルブラケット: 1.2m/2.1m=なし、3.1m=2コ
 - ・取付ネジ

※後付けリングランナーマグネットはオプションとなります。

マルチ
ウォーム

マルチ

ビバーチェ
プラナ

ビバーチェ

ビレッタ
グライド

アルバーノ

ソファレ

プロヴァンス

プロヴァンス
EX

ガレア

ヒューグライド

スムーズ
ウッド19

デリアス
ウォーム25

ディアウッド
28

エモート16

小窓用

スイングレール

トップ
トリートメント

バランス
レール

ナチュラルウッド
バランス

価格

カラー対応表

・ファンティアフィル(マットホワイト)

ガレア				ファンティアフィル
レール色	フィニアル色	ブラケット色	リングランナー色	レール色
ラスティブラック	ラスティブラック	ブラック	ラスティブラック	マットホワイト

・ファンティアフィルα静音(同色)

ガレア				ファンティアフィルα静音
レール色	フィニアル色	ブラケット色	リングランナー色	レール色
ラスティブラック	ラスティブラック	ブラック	ラスティブラック	ラスティブラック

■ガレア レール価格 **レールのみ**

1箱1本入り [単位:円(税別)]

製品色	サイズ	1.2m		2.1m		3.1m	
		コード	価格	コード	価格	コード	価格
ラスティブラック		202577	4,200	202578	7,700	202579	11,600

■ファンティアフィルα静音 レール価格 **レールのみ**

1箱1本入り [単位:円(税別)]

製品色	サイズ	1.1m		2.0m		3.0m	
		コード	価格	コード	価格	コード	価格
ラスティブラック		202580	3,070	202581	3,850	202582	4,550

■ガレア 部品価格

[単位:円(税別)]

部品名						部品名					
部品色	コード	単価	箱入数	箱入価格	部品色	コード	単価	箱入数	箱入価格		
フィニアル (左右)	ラスティブラック	202583	4,900	1組	4,900	リングストッパー	—	200330	310	2コ	620
フィニアルS (左右)	ラスティブラック	202584	2,500	1組	2,500	キャップストップ (ファンティアフィルα静音用)	ブラック	205981	90	50コ	4,500
リングランナー (内径30mm/外径44mm)	ラスティブラック	202585	310	10コ	3,100	ワンタッチ シングルブラケット (ファンティアフィルα静音用)	ブラック	205999	150	1コ	150
後付けリングランナー マグネット	—	200329	540	1組	540	α静音ランナー (8コ連結) (ファンティアフィルα静音用)	ホワイト	206665	61	480コ (8コ×60本)	29,280
ワンタッチロング シングルブラケット	ブラック	206001	280	1コ	280	α静音マグネット ランナー(両開) (ファンティアフィルα静音用)	ホワイト	206666	410	20組	8,200
ワンタッチ ダブルブラケット	ブラック	202586	550	1コ	550	房掛 ファンテ	ブラック	204482	290	1コ	290

レールカットについて

■ご希望の長さにレールをカットしてお届けします。

ご注文方法

1. 製品名をご指定ください。
2. フィニアルをご指定ください。
3. カラーをご指定ください。
4. レール寸法(W+L₁+L₂)をご指定ください(10mm単位)。
*L₁・L₂はZ₁を除いて100mm以上がおすすめです。

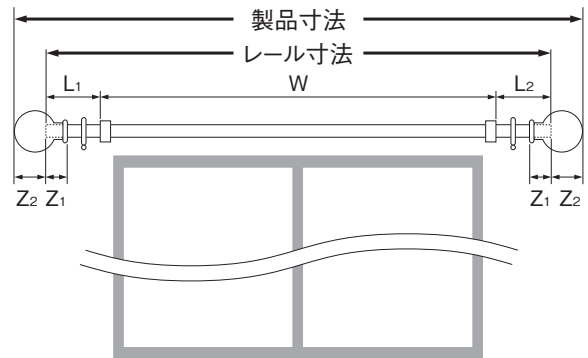

製品寸法の算出方法

製品寸法=レール寸法+(Z₂×2)
[フィニアルサイズ]

フィニアル種類	フィニアルサイズ	
	Z ₁	Z ₂
フィニアルL	12mm	88mm
フィニアルS	8mm	2mm

※Z₁=フィニアルへののみ込み寸法

レールカット加工費

[単位:円(税別)]

カットの種類	1カットあたり価格
「シングルセット」のレール	1,700
「ダブルセット」のレール	2,500
レールのみ	1,700

セット品の場合

「ダブルセット」の奥側レールは、手前側レールのカット寸法を基準にカットします。

セット価格 + レールカット加工費

カット後の残レールは弊社にて廃棄します。

レールだけの場合

レール価格 + レールカット加工費

カット後の残レールは弊社にて廃棄します。

製品仕様

ブラケット取付けピッチ・カーテン適正重量

<2.1m>

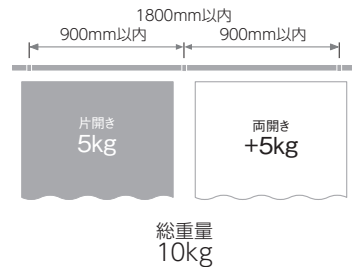

<3.1m>

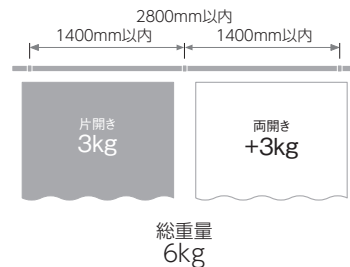

リングランナー
1コあたり
1kg

部品の材質

部品名	材質
レール	アルミ押出し型材+ポリオレフィン系樹脂シートラッピング
ファンティアフィルα静音	アルミ押出し型材+ポリオレフィン系樹脂シートラッピング
フィニアルL	ABS樹脂+天然木
フィニアルS	亜鉛ダイキャスト
キャップストップ	ナイロン樹脂
リングランナー	ABS樹脂+ポリエチレン樹脂
ブラケット	電気亜鉛メッキ鋼板

寸法図 [単位:mm]

フィニアルL

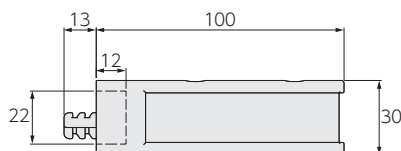

フィニアルS

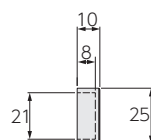

取付け図

[単位:mm]

■ シングル正面付け

ワンタッチロングシングルブラケット
(ブラケット幅:18)

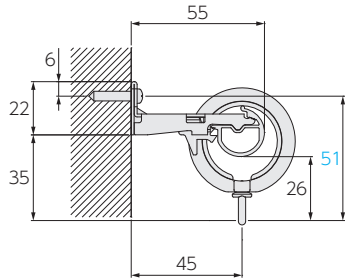

ワンタッチロングシングルブラケット
+後付けリングランナーマグネット

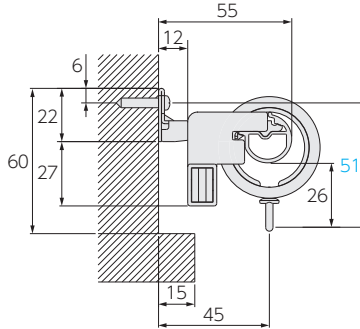

■ ダブル正面付け(ファンティアフィル)

ワンタッチダブルブラケット
(ブラケット幅:18)

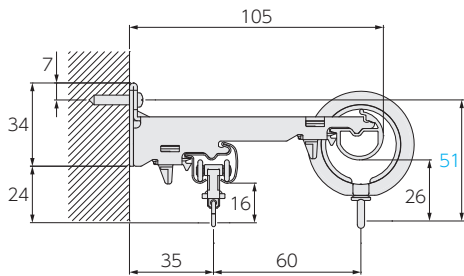

ワンタッチダブルブラケット
+後付けリングランナーマグネット

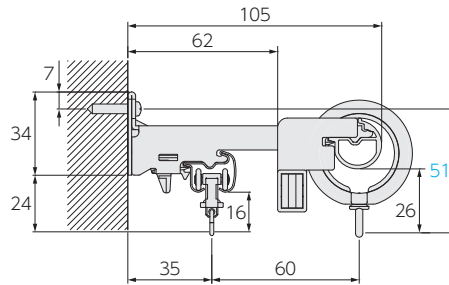

■ ダブル正面付け(ファンティアフィルα静音※)

※ファンティアフィルのレール形状とは異なります。ランナーはα静音ランナーをご利用ください。

ワンタッチダブルブラケット
(ブラケット幅:18)

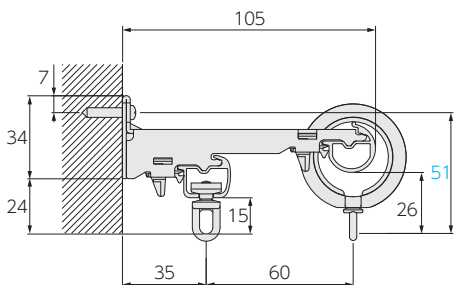

ワンタッチダブルブラケット
+後付けリングランナーマグネット

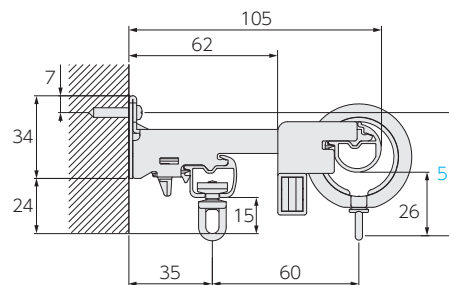

マルティ
ウォーム

マルティ

ピバーチェ
プラナ

ピバーチェ

ピレッタ
グライド

アルバーノ

ソファレ

プロヴァンス

プロヴァンス
EX

ガレア

ヒューグライド

スムーズ
ウッド19

デリアス
ウォーム25

ディアウッド
28

エモート16

小窓用

スイングレール

トップ
トリートメント

バランス
レール

ナチュラルウッド
バランス

装飾カーテンレール

ヒューグライド

静音性
44 (dB)

スルー
ランナー

窓サイズ
3m以上対応

北欧テイストのインテリアに似合うやさしいフォルム。

ブラケットを通過するランナーでカーテンのレイアウト自由自在。



参考価格 (税別)

シングル正面付けセット フィニアルA 2.1mセットの場合 28,400円

レール断面図 [単位: mm]

レール材質:
アルミ押し出し型材+
ポリオレフィン系樹脂シート
ラッピング

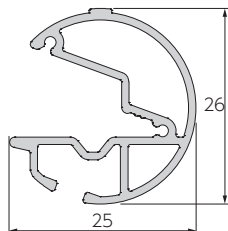

レールカラー: 5色



ファインホワイト(木目調)



ライトグレージュ(木目調)



ナチュラルブラウン(木目調)



ミディアムブラウン(木目調)



ブラウン(木目調)



ヒューグライド(ナチュラルブラウン(木目調)) /
フィニアルA /
ファンティア ダブル正面付けセット

マルチ
ウォーム

マルチ

ピバーチェ
プラナ

ピバーチェ

ピレッタ
グライド

アルバーノ

ソファレ

プロヴァンス

プロヴァンス
EX

ガレア

ヒューグライド

スムーズ
ウッド19

デリアス
ウォーム25

ディアウッド
28

エモート16

小窓用

スイングレール

トップ
トリートメント

バランス
レール

ナチュラルウッド
バランス



ヒューグライド(ブラウン(木目調)) /
フィニアルB /
ファンティア ダブル正面付けセット

ラインナップ

ファインホワイト(木目調)

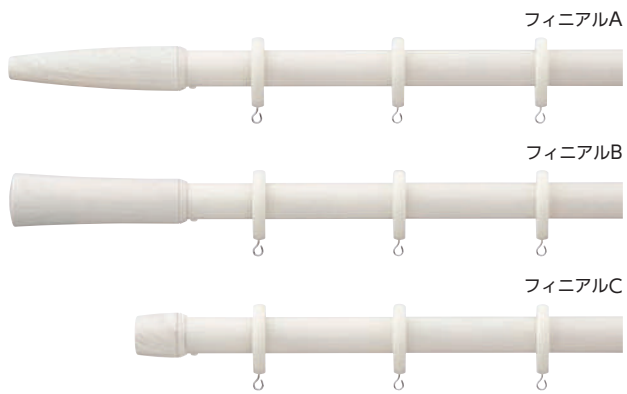

ナチュラルブラウン(木目調)

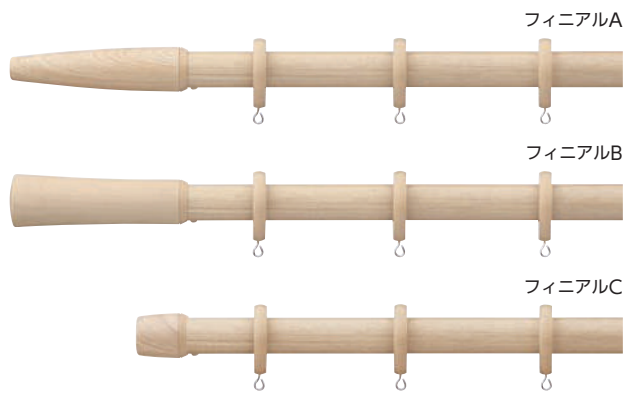

ライトグレージュ(木目調)

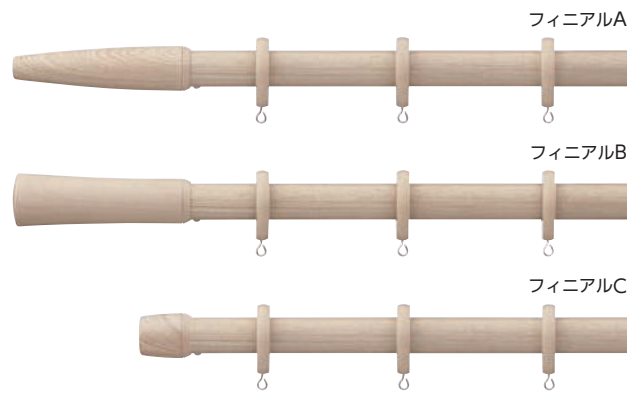

ミディアムブラウン(木目調)

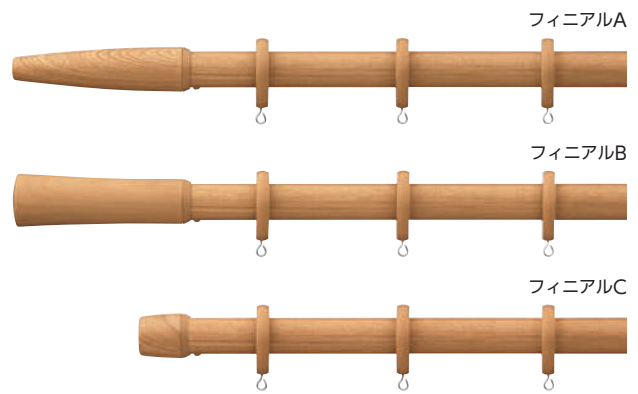

マルティ
ウォーム

マルティ

ピバーチェ
プラナ

ピバーチェ

ピレッタ
グライド

アルバーノ

ソファレ

プロヴァンス

プロヴァンス
EX

ガレア

ヒューグライド

スムーズ
ウッド19

ディアス
ウォーム25

ディアウッド
28

エモート16

小窓用

スイングレール

トップ
トリートメント

バランス
レール

ナチュラルウッド
バランス

ラインナップ

ブラウン(木目調)

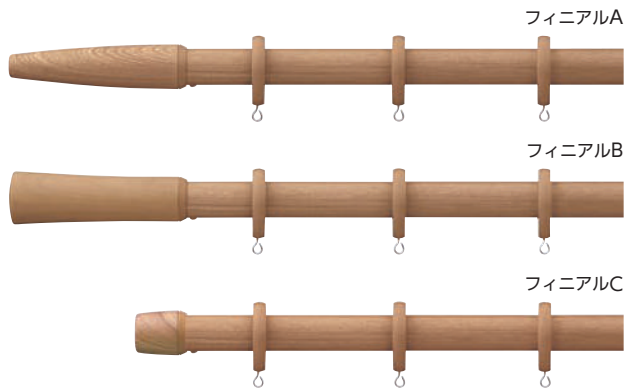

フィニアルA

フィニアルB

フィニアルC



ファンティア
ダブルセット

セット価格/
フィニアルA・ナチュラルブラウン(木目調)の場合(税別)

*ヒューグライドはレールカットにも対応します。

	2.1m	3.1m
シングルセット	28,400円	37,000円
ファンティアダブルセット	32,100円	42,400円

おすすめアクセサリ

■房掛 モビリア ➡ P.204



ホワイト

ナチュラル
ブラウン

ミディアム
ブラウン

ブラウン

■タッセル クロッチ ➡ P.221



ベージュ

コーラル

■タッセル マルチノット ➡ P.222



ホワイト

グレー

特長

木の表情を大切にした、優しさを感じるデザイン。
高い走行性と静音性を実現。

●デザインコンセプト

ナチュラルな印象の優しさを感じるデザイン。やわらかい曲線のフォルムが空間に温かみのある印象を与えます。

おすすめのインテリア

北欧テイストのインテリアスタイルに。

おすすめのカーテン

ブルーやグレーなどのさわやかな生地やカジュアルなチェック柄の生地などに。

●フィニアルは3種類のデザイン

角のない曲線がやわらかな雰囲気フィニアルA・Bと、コンパクトなフォルムのフィニアルCの3種類よりお選びいただけます。



フィニアルA



フィニアルB



フィニアルC



●高い走行性と静音性

レールのアルマイトクリア塗装面をランナーが走行するので、従来のリングランナーに比べ、約25%の操作力低減と44dB程度の静かな操作音を実現しています。

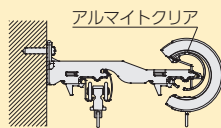

●カーテン端部を固定できるストッパー

ストッパーは、いちばん端のランナーが動かないように、レールに固定できる部品です。全閉時のカーテンの脇からの光漏れや、奥のレースカーテンが手前のドレープカーテンからはみ出してしまうのを防ぎます。またカーテン全開時もカーテンが端に寄らず、キレイな状態を保ちます。

●ヒューグライドの騒音レベル

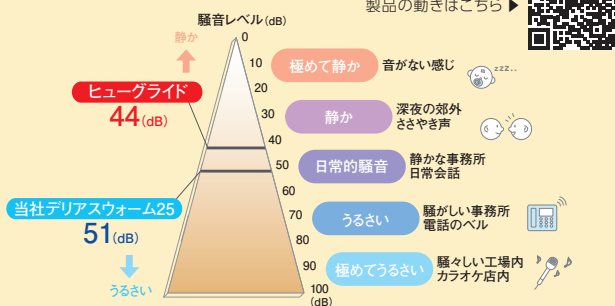

・上記数値は傾斜させたレールにランナーを入れて走行させ、50cm離れた位置で測定した実験測定値です。

音について

音の大きさはデシベル (dB) で表します。数値が小さいほど「音が小さい」ことを意味します。人間の耳に聞こえる音と音の大きさ (dB) は、比例関係にはありません。目安として、10 (dB) 下がると大雑把に人の耳では半分程度に音が小さくなったと感じとれます。

●カーテンのひだがきれいに出るランナー

カーテンフックを引っ掛ける吊環部分が自由に回転するので、ランナーとカーテンのひだを正面に向けて美しく納められます。

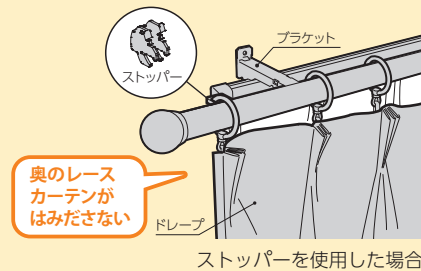

ストッパーを使用した場合

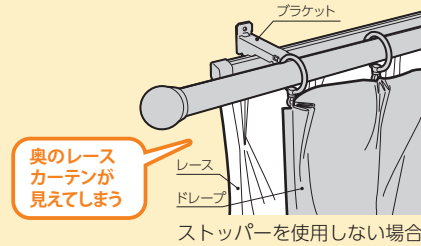

ストッパーを使用しない場合

*詳しくはP.512をご覧ください。

●レールの正面から見えないブラケット

ブラケットはレール正面から見えない形状。また施工性の高いワンタッチ式を採用しました。

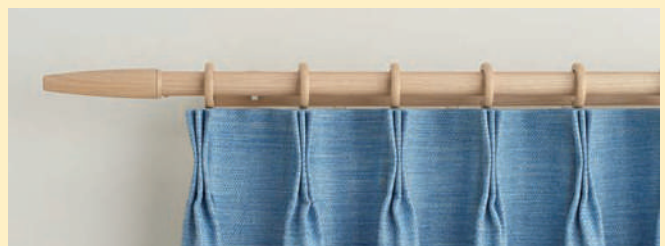

●ブラケット部分を通過できる「スルーランナー」で大開口の窓を一層広々

ブラケット部分を通過できる「スルーランナー」により、ブラケット位置に関わらず、カーテンを開け閉めできるため、大開口の窓にも対応できます。幅3.1m以上はレールをジョイントして、ご希望の長さでお使いいただけます。

スルーランナー

製品の動きはこちら▶



ブラケット部分を通過するとき

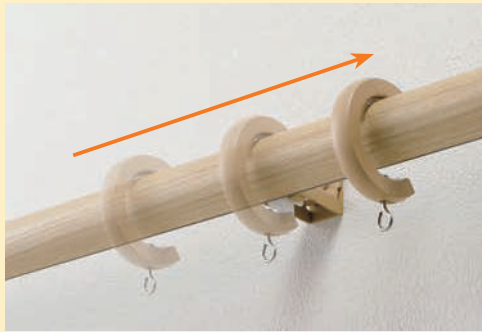

ブラケットを裏側から見たとき



ブラケット部分を通過できる「スルーランナー」でカーテンのレイアウト自由自在

ブラケット部分を通過できるスルーランナーで、どんな窓でも自由にカーテンをレイアウトできます。

大開口の窓や連窓に使用するとき

開口部を大きく取れて窓辺が広々。明るい空間に。

従来のリングランナー

1窓ごとにカーテンを納めるため、カーテンが中央にたまり、重い印象に。

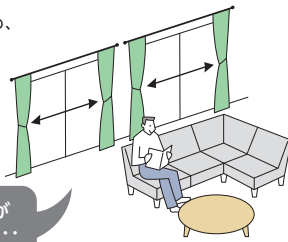

窓まわりが重い印象...

スルーランナー

大開口の窓や連窓でもカーテンを1窓にして製作できます。カーテンが両脇に納まり、窓辺をすっきりと明るく演出できます。

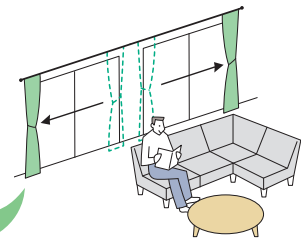

すっきりと広々!

コーナー窓に使用するとき

コーナーがすっきり。出入りがスムーズ。

従来のリングランナー

コーナーにカーテンのたまりができるため、重い印象に。

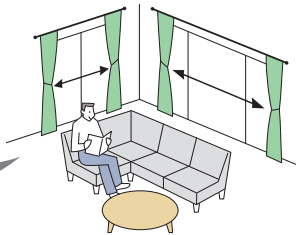

カーテンが出入りの邪魔に...

コーナーの窓まわりが重い印象...

スルーランナー

長いレールでも片開きにすることが可能に。コーナーにカーテンのたまりが少なくなり、窓辺がすっきり。出入りがしやすくなります。

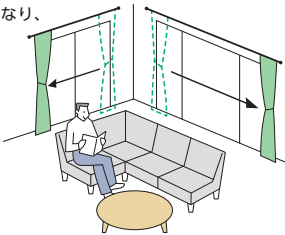

出入りしやすい

コーナーがすっきり!

片側にカーテンを納める窓に使用するとき

お部屋の間取りや家具の配置に合わせて、カーテンの開け閉めをしやすい。

従来のリングランナー

間取りや家具の配置により、カーテンが両脇に納まると開け閉めがしにくい。

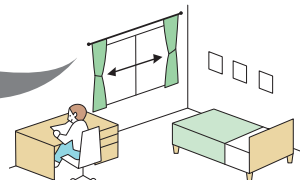

カーテンが邪魔に...

スルーランナー

片開きすることで、間取りや家具の配置を気にせずにカーテンの開け閉めができます。

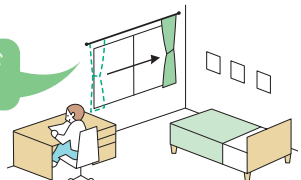

カーテンの開け閉めがしやすい

- マルティウォーム
- マルティ
- ピバーチェプラナ
- ピバーチェ
- ピレットグライド
- アルバーノ
- ソファレ
- プロヴァンス
- プロヴァンスEX
- ガレア
- ヒューグライド
- スムーズウッド19
- ディアスウォーム25
- ディアウッド28
- エモート16
- 小窓用
- スイングレール
- トップトリートメント
- バランスレール
- ナチュラルウッドバランス

価格

シングルセット

■ヒューグライド シングル正面付けセット価格

1箱1セット入り [単位:円(税別)]

サイズ	製品色	フィニアルA	フィニアルB	価格	フィニアルC	価格
2.1m	ファインホワイト(木目調)	200001	200002	28,400	200003	24,100
	ライトグレイージュ(木目調)	200004	200005		200006	
	ナチュラルブラウン(木目調)	200007	200008		200009	
	ミディアムブラウン(木目調)	200010	200011		200012	
	ブラウン(木目調)	200013	200014		200015	
3.1m	ファインホワイト(木目調)	200016	200017	37,000	200018	32,700
	ライトグレイージュ(木目調)	200019	200020		200021	
	ナチュラルブラウン(木目調)	200022	200023		200024	
	ミディアムブラウン(木目調)	200025	200026		200027	
	ブラウン(木目調)	200028	200029		200030	
セットの明細		<ul style="list-style-type: none"> ・レール：2.1m=2.1m×1本、3.1m=3.1m×1本 ・フィニアル：1組 ・スルーランナー：2.1m=20コ、3.1m=30コ ・ワンタッチロングシングルブラケット：2.1m=3コ、3.1m=5コ ・ストッパー：2コ ・取付けネジ 				

ファンティア ダブルセット

■ヒューグライド + ファンティア ダブル正面付けセット価格

1箱1セット入り [単位:円(税別)]

サイズ	製品色	フィニアルA	フィニアルB	価格	フィニアルC	価格
2.1m	ファインホワイト(木目調)	200031	200032	32,100	200033	27,800
	ライトグレイージュ(木目調)	200034	200035		200036	
	ナチュラルブラウン(木目調)	200037	200038		200039	
	ミディアムブラウン(木目調)	200040	200041		200042	
	ブラウン(木目調)	200043	200044		200045	
3.1m	ファインホワイト(木目調)	200046	200047	42,400	200048	38,100
	ライトグレイージュ(木目調)	200049	200050		200051	
	ナチュラルブラウン(木目調)	200052	200053		200054	
	ミディアムブラウン(木目調)	200055	200056		200057	
	ブラウン(木目調)	200058	200059		200060	
セットの明細		<p>ヒューグライド</p> <ul style="list-style-type: none"> ・レール：2.1m=2.1m×1本、3.1m=3.1m×1本 ・フィニアル：1組 ・スルーランナー：2.1m=20コ、3.1m=30コ ・ワンタッチダブルブラケット：2.1m=3コ、3.1m=5コ ・ストッパー：2コ ・取付けネジ <p>ファンティア</p> <ul style="list-style-type: none"> ・レール：2.1m=2.0m×1本、3.1m=3.0m×1本 ・キャップストップ：2コ ・共通ランナー：2.1m=18コ、3.1m=26コ ・共通マグネットランナー(両開)：1組 				

マルティ
ウォーム

マルティ

ビバーチェ
プラナ

ビバーチェ

ピレッタ
グライド

アルバーノ

ソファレ

プロヴァンス

プロヴァンス
EX

ガレア

ヒューグライド

スムーズ
ウッド19

デリアス
ウォーム25

ディアウッド
28

エモート16

小窓用

スイングレール

トップ
トリートメント

バランス
レール

ナチュラルウッド
バランス

価格

■ヒューグライド レール価格 レールのみ

1箱1本入り [単位:円(税別)]

製品色	サイズ	1.2m		2.1m		3.1m	
		コード	価格	コード	価格	コード	価格
ファインホワイト(木目調)		200061	4,200	200062	7,700	200063	11,600
ライトグレイジュ(木目調)		200064		200065		200066	
ナチュラルブラウン(木目調)		200067		200068		200069	
ミディアムブラウン(木目調)		200070		200071		200072	
ブラウン(木目調)		200073		200074		200075	

■ヒューグライド 部品価格

[単位:円(税別)]

部品名	部品色	コード	単価	箱入数	箱入価格	部品名	部品色	コード	単価	箱入数	箱入価格
フィニアルA (左右) 	ファインホワイト(木目調)	200076	8,300	1組	8,300	ジョイント (ジョイントピン2本入り) 	シルバー	200096	220	1コ	220
	ライトグレイジュ(木目調)	200077									
	ナチュラルブラウン(木目調)	200078									
	ミディアムブラウン(木目調)	200079									
	ブラウン(木目調)	200080									
フィニアルB (左右) 	ファインホワイト(木目調)	200081	8,300	1組	8,300	ストッパー 	—	200097	130	1コ	130
	ライトグレイジュ(木目調)	200082									
	ナチュラルブラウン(木目調)	200083									
	ミディアムブラウン(木目調)	200084									
	ブラウン(木目調)	200085									
フィニアルC (左右) 	ファインホワイト(木目調)	200086	4,000	1組	4,000	房掛 モビリア 	ホワイト	204274	610	1コ	610
	ライトグレイジュ(木目調)	200087					ナチュラルブラウン	204276			
	ナチュラルブラウン(木目調)	200088					ミディアムブラウン	204278			
	ミディアムブラウン(木目調)	200089					ブラウン	204280			
	ブラウン(木目調)	200090									
スルーランナー (内径31mm/外径50mm) 	ファインホワイト	200091	470	5コ	2,350						
	ライトグレイジュ	200092									
	ナチュラルブラウン	200093									
	ミディアムブラウン	200094									
	ブラウン	200095									
ワンタッチロング シングルブラケット 	ホワイト	205444	280	1コ	280						
	ライトグレイジュ	205445									
	ナチュラルブラウン	205446									
	ミディアムブラウン	205448									
	ブラウン	205449									
	ワンタッチ ダブルブラケット 	ホワイト	205460	430	1コ	430					
		ライトグレイジュ	205461								
		ナチュラルブラウン	205462								
		ミディアムブラウン	205464								
		ブラウン	205465								

レールカットについて

■ ご希望の長さにレールをカットしてお届けします。

ご注文方法

1. 製品名をご指定ください。
2. フィニアルをご指定ください。
3. カラーをご指定ください。
4. レール寸法(W+L1+L2)をご指定ください(10mm単位)。
*L1・L2はZ1を除いて100mm以上がおおすすめです。

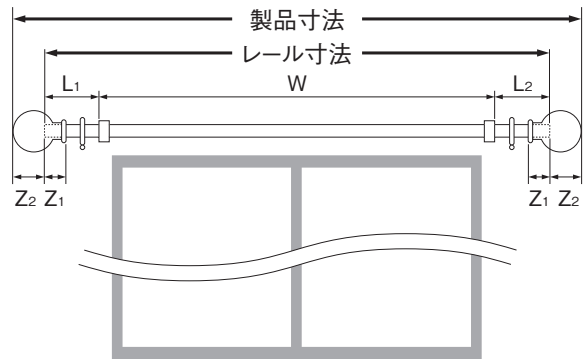

製品寸法の算出方法

製品寸法=レール寸法+(Z2×2)
[フィニアルサイズ]

フィニアル種類	フィニアルサイズ	
	Z1	Z2
フィニアルA	10mm	116mm
フィニアルB	10mm	116mm
フィニアルC	10mm	26mm

※Z1=フィニアルへののみ込み寸法

レールカット加工費

[単位:円(税別)]

カットの種類	1カットあたり価格
「シングルセット」のレール	1,700
「ダブルセット」のレール	2,500
レールのみ	1,700

セット品の場合

「ダブルセット」の奥側レールは、手前側レールのカット寸法を基準にカットします。

セット価格 + レールカット加工費

カット後の残レールは弊社にて廃棄します。

レールだけの場合

レール価格 + レールカット加工費

カット後の残レールは弊社にて廃棄します。

製品仕様

ブラケット取付けピッチ・カーテン適正重量

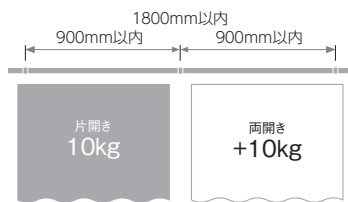

総重量
20kg



ランナー1コあたり
1.5kg

部品の材質

部品名	材質
レール	アルミ押し出し形材+ポリオレフィン系樹脂シートラッピング
フィニアル	ABS樹脂+スチール
スルーランナー	ABS樹脂+スチール+ポリエチレン樹脂+ステンレス
ブラケット	電気亜鉛メッキ鋼板+ポリアセタール樹脂

寸法図 [単位:mm]

フィニアルA

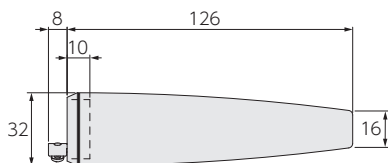

フィニアルB

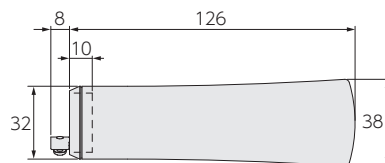

フィニアルC

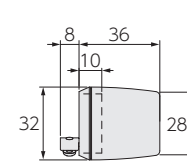

取付け図

[単位:mm]

■ シングル正面付け

ワンタッチロングシングルブラケット
(ブラケット幅:18)

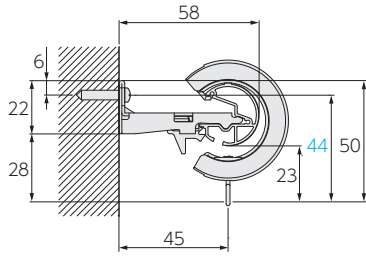

■ ダブル正面付け

ワンタッチダブルブラケット
(ブラケット幅:18)

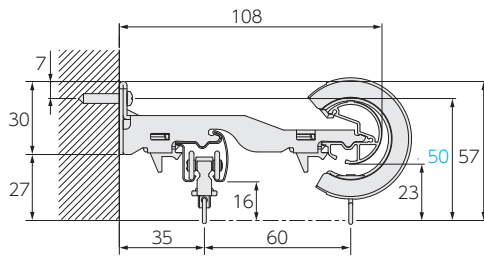

マルティ
ウォーム

マルティ

ビバーチェ
プラナ

ビバーチェ

ビレッタ
グライド

アルバーノ

ソファレ

プロヴァンス

プロヴァンス
EX

ガレア

ヒューグライド

スムーズ
ウッド19

デリアス
ウォーム25

ディアウッド
28

エモート16

小窓用

スイングレール

トップ
トリートメント

バランス
レール

ナチュラルウッド
バランス

装飾カーテンレール

スモースウッド19

アッシュ材の美しい木目に、メタルアクセント。
ナチュラルモダンの空間に。

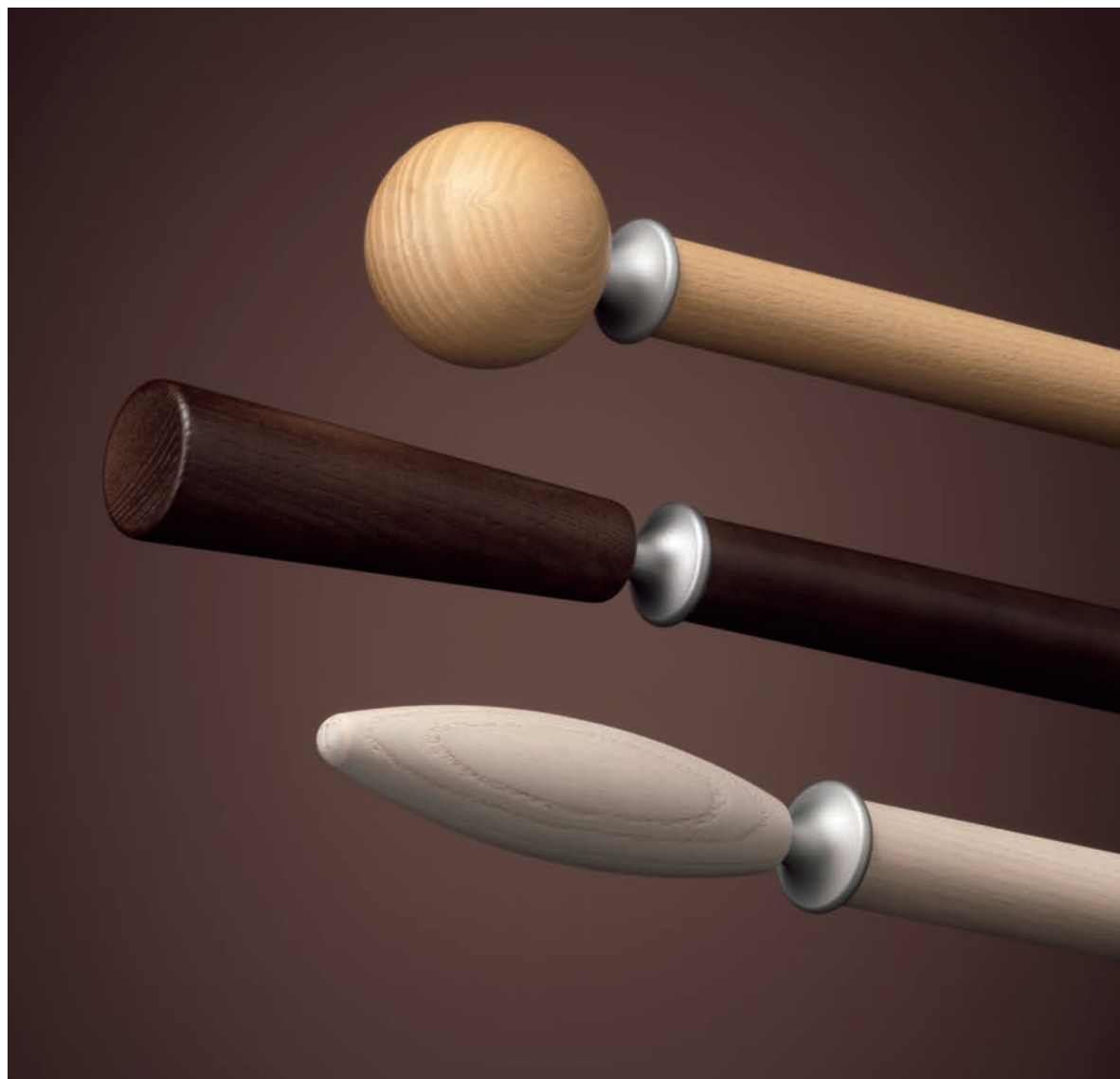

参考価格 (税別)

シングル正面付けセット フィニアルA 2.1mセットの場合 22,400円

ポール断面図 [単位:mm]

ポール材質:
アッシュ材

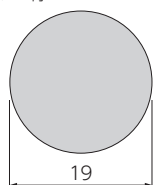

ポール/径: 19mm カラー: 3色

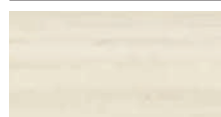

ホワイト



ナチュラルブラウン

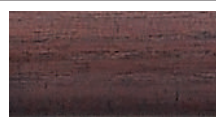

ダークブラウン



マルチ
ウォーム

マルチ

ピパーチェ
プラナ

ピパーチェ

ピレッタ
グライド

アルバーノ

ソファレ

プロヴァンス

プロヴァンス
EX

ガレア

ヒューグライド

スムーズ
ウッド19

デリアス
ウォーム25

ディアウッド
28

エモート16

小窓用

スイングレール

トップ
トリートメント

バランス
レール

ナチュラルウッド
バランス

スムーズウッド19(ナチュラルブラウン) /
フィニアルA /
シングル正面付けセット

ラインナップ

ホワイト

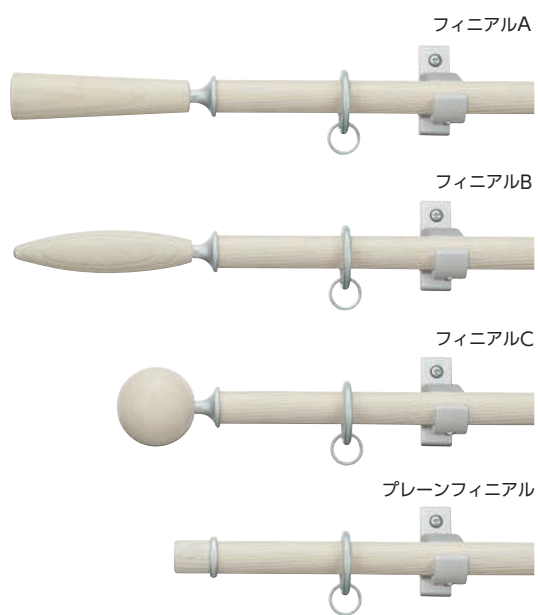

ナチュラルブラウン

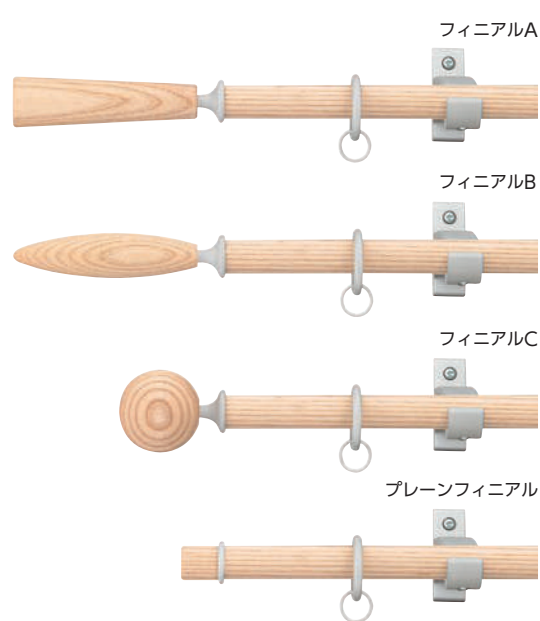

ダークブラウン

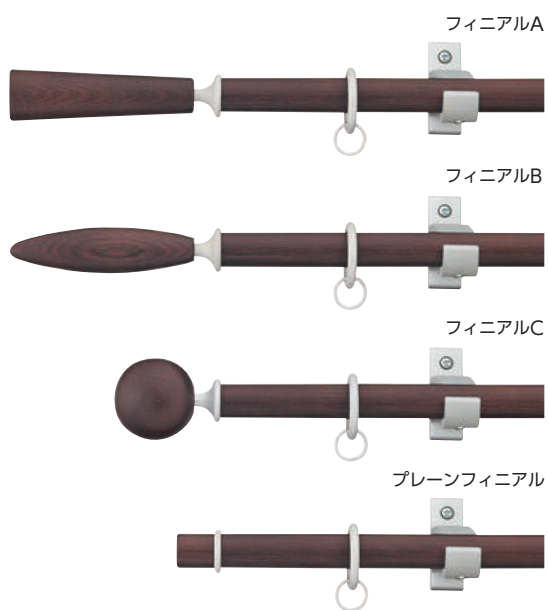

※ポール色がダークブラウンの場合、「ファンティアフィル」は「セピア」になります。

セット価格／フィニアルAの場合(税別)
*スムーズウッド19はポール(レール)カットにも対応します。

	2.1m	3.1m
シングルセット	22,400円	27,700円
ダブルセット	36,200円	46,700円
ファンティアフィル ダブルセット	27,500円	34,300円

特長

アッシュ材の「素肌」を感じる優美なデザイン。
ナチュラルモダンな3色をご用意。

●天然木の木目が鮮やかなフィニアル

天然木の美しい木目に、艶消しのアルミベースがアクセントになったフィニアル。やわらかな雰囲気の中にクールさをプラスした、ナチュラルモダンを演出するデザインです。



●環境配慮仕様製品

天然木使用のため、1本1本の木目の違いも風合いとしてお楽しみください。カラーにより見え方に差が生じることがあります。

●曲線が美しいブラケット

優美な曲線と内部が空洞になった斬新なデザインのブラケット。壁とポール間に透明感が生まれ、カーテンを軽やかに引き立たせます。



ロングシングルブラケットN

ダブルブラケットN

ダブルブラケット

●木の「素肌」を感じる木製のポール

木部表面は艶消し仕様で木の「素肌」を感じることができます。ポール径19ミリのスリムなデザインに、流行のホワイト・ナチュラルブラウン・ダークブラウンの3色を揃えました。



ホワイト

ナチュラルブラウン

ダークブラウン

●樹脂入りリングランナー

カーテン開閉の滑走性と静音性を向上します。



●スムーズウッド19専用の房掛

フィニアルと同じ形状の房掛をご用意。ポールやフィニアルに合わせてトータルコーディネートができます。



スムーズA

スムーズB

マルティ
ウォーム

マルティ

ビバーチェ
プラナ

ビバーチェ

ピレッタ
グライド

アルバーノ

ソファレ

プロヴァンス

プロヴァンス
EX

ガレア

ヒューグライド

スムーズ
ウッド19

デリアス
ウォーム25

ディアウッド
28

エモート16

小窓用

スイングレール

トップ
トリートメント

バランス
レール

ナチュラルウッド
バランス

おすすめアクセサリ

■房掛 スムースA ➡ P.204



ホワイト

ナチュラル
ブラウン

ダークブラウン

■房掛 スムースB ➡ P.205



ホワイト

ナチュラル
ブラウン

ダークブラウン

■タッセル ナチュレA ➡ P.224



ナチュラル
ブラウン

ブラック

ナチュラル
ブラウン

■タッセル ナチュレB ➡ P.224



ナチュラル
ブラウン

価格

シングルセット

■スムーズウッド19 シングル正面付けセット価格



1箱1セット入り [単位:円(税別)]

サイズ	製品色	フィニアルA	フィニアルB	フィニアルC	価格	プレーンフィニアル	価格
2.1m	ホワイト				22,400		20,800
	ナチュラルブラウン	202854	202855	202856		202857	
	ダークブラウン	202858	202859	202860		202861	
3.1m	ホワイト				27,700		26,100
	ナチュラルブラウン	202862	202863	202864		202865	
	ダークブラウン	202866	202867	202868		202869	
セットの明細		<ul style="list-style-type: none"> ・ポール: 2.1m=2.1m×1本、3.1m=1.55m×2本 ・フィニアル: 2コ ・リングランナー: 2.1m=20コ、3.1m=30コ ・ロングシングルブラケットN: 3コ ・リングストッパー19: 2コ ・ジョイントネジ: 2.1m=なし、3.1m=1本 ・取付ネジ 					

ダブルセット

■スムーズウッド19 ダブル正面付けセット

1箱1セット入り [単位:円(税別)]

サイズ	製品色	フィニアルA	フィニアルB	フィニアルC	価格	プレーンフィニアル	価格
2.1m	ホワイト				36,200		34,700
	ナチュラルブラウン	202902	202903	202904		202905	
	ダークブラウン	202906	202907	202908		202909	
3.1m	ホワイト				46,700		45,100
	ナチュラルブラウン	202910	202911	202912		202913	
	ダークブラウン	202914	202915	202916		202917	
セットの明細		<ul style="list-style-type: none"> ・ポール: 2.1m=2.1m×2本、3.1m=1.55m×4本 ・フィニアル: 2コ ・プレーンフィニアル: 2コ ・リングランナー: 2.1m=40コ、3.1m=60コ ・ダブルブラケット: 3コ ・リングストッパー19: 4コ ・ジョイントネジ: 2.1m=なし、3.1m=2本 ・取付ネジ 					

価格

ファンティアフィル ダブルセット

■スムーズウッド19 + ファンティアフィル ダブル正面付けセット価格

1箱1セット入り [単位:円(税別)]

サイズ	製品色	フィニアルA	フィニアルB	フィニアルC	価格	プレーンフィニアル	価格
2.1m	ホワイト				27,500		26,000
	ナチュラルブラウン	202878	202879	202880		202881	
	ダークブラウン	202882	202883	202884		202885	
3.1m	ホワイト				34,300		32,700
	ナチュラルブラウン	202886	202887	202888		202889	
	ダークブラウン	202890	202891	202892		202893	
		202894	202895	202896	202897	202901	

セットの明細

スムーズウッド19

- ・ポール: 2.1m=2.1m×1本, 3.1m=1.55m×2本 ・フィニアル: 2コ
- ・リングランナー: 2.1m=20コ, 3.1m=30コ ・ダブルブラケットN: 3コ
- ・リングストッパー19: 2コ ・ジョイントネジ: 2.1m=なし, 3.1m=1本 ・取付ネジ

ファンティアフィル



- ・レール: 2.1m=2.0m×1本, 3.1m=3.0m×1本
- ・ランナー: 2.1m=18コ, 3.1m=26コ ・マグネットランナー(両開): 1組
- ・キャップストップ: 2コ ・ワンタッチロングシングルブラケット: 2.1m=なし, 3.1m=2コ

※ポール色が「ダークブラウン」の場合、ファンティアフィルは「セピア」になります。

■スムーズウッド19 ポール価格

ポールのみ

1箱1本入り (3.1mは、1.55m×2本入り) [単位:円(税別)]

製品色	サイズ	1.55m		2.1m		3.1m	
		コード	価格	コード	価格	コード	価格
ホワイト		202926	4,200	202927	5,700	202928	8,300
ナチュラルブラウン		202929		202930		202931	
ダークブラウン		202932		202933		202934	

■スムーズウッド19 部品価格

[単位:円(税別)]

部品名	部品色	コード	単価	箱入数	箱入価格	部品名	部品色	コード	単価	箱入数	箱入価格		
フィニアル	フィニアルA	ホワイト	202935	2,000	1コ	2,000	ブラケット	ダブルブラケット	マットシルバー	202950	2,500	1コ	2,500
		ナチュラルブラウン	202936					ロングシングルブラケット	マットシルバー	202951	2,100	1コ	2,100
		ダークブラウン	202937					ジョイントネジ	—	202952	290	1本	290
	フィニアルB	ホワイト	202938	2,000	1コ	2,000	その他の部品	リングストッパー19	—	202953	100	2コ	200
		ナチュラルブラウン	202939					木製レール穴開け治具(ドリル刃入り)	—	203347	6,100	1コ	6,100
		ダークブラウン	202940					房掛 スムースA	ホワイト	204285	2,180	1コ	2,180
	フィニアルC	ホワイト	202941	ナチュラルブラウン	204286								
	ナチュラルブラウン	202942	ダークブラウン	204287									
	プレーンフィニアル	ホワイト	202944	1,300	1コ	1,300	房掛	房掛 スムースB	ホワイト	204288	2,060	1コ	2,060
ナチュラルブラウン		202945	ナチュラルブラウン					204289					
ダークブラウン		202946	ダークブラウン					204290					
リングランナー(内径25mm/外径37mm)	マットシルバー	202947	250	5コ	1,250								
ロングシングルブラケットN	マットシルバー	202948	2,100	1コ	2,100								
ダブルブラケットN	マットシルバー	202949	2,800	1コ	2,800								

マルチウォーム

マルチ

ビバーチェ プラナ

ビバーチェ

ピレッタ グライド

アルバーノ

ソファレ

プロヴァンス

プロヴァンス EX

ガレア

ヒューグライド

スムーズウッド19

ディアスウォーム25

ディアウッド28

エモート16

小窓用

スイングレール

トップトリートメント

バランスレール

ナチュラルウッドバランス

ポール(レール)カットについて

■ ご希望の長さにポールをカットしてお届けします。

ご注文方法

1. 製品名をご指定ください。
2. フィニアルをご指定ください。
3. カラーをご指定ください。
4. ポール寸法(W+L₁+L₂)をご指定ください(10mm単位)。
*L₁・L₂はZ₁を除いて100mm以上がおすすめです。

● 製品寸法の算出方法

製品寸法=ポール寸法+(Z₂×2)
[フィニアルサイズ]

フィニアル種類	フィニアルサイズ	
	Z ₁	Z ₂
フィニアルA	2mm	113mm
フィニアルB	2mm	113mm
フィニアルC	2mm	57mm
プレーンフィニアル	2mm	23mm

※Z₁=フィニアルへののみ込み寸法

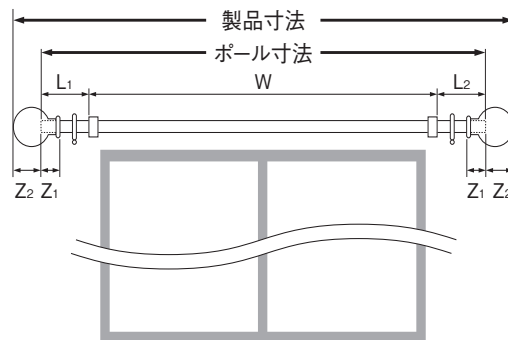

■ ポールカット加工費

[単位:円(税別)]

カットの種類	1カットあたり価格
「シングルセット」のポール	1,700
「ダブルセット」のポール・レール	2,500
ポールのみ	1,700

※「ダブルセット」の奥側ポールは、手前側ポールのカット寸法と同サイズでカットします。
※「ダブルセット」のファンティアフィルレールは、手前側レールのカット寸法を基準にカットします。
※ポールには、カット後にフィニアル取付け用の下穴を開けて出荷します。

セット品の場合

セット価格 + ポール(レール)カット加工費

カット後の残ポール(レール)は弊社にて廃棄します。

ポールのみの場合

ポール価格 + ポールカット加工費

カット後の残ポールは弊社にて廃棄します。

* 木製レール穴開け治具の使用方法

φ28とφ19のポールの穴開けが可能です。

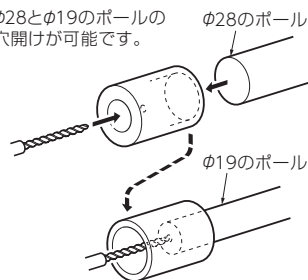

※治具の両端がそれぞれφ28・φ19用の穴となっており両方から穴開けができます。

マルティ
ウォーム

マルティ

ビバーチェ
プラナ

ビバーチェ

ビレッタ
グライド

アルバーノ

ソファレ

プロヴァンス

プロヴァンス
EX

ガレア

ヒューグライド

スムーズ
ウッド19

デリアス
ウォーム25

ディアウッド
28

エモート16

小窓用

スイングレール

トップ
トリートメント

バランス
レール

ナチュラルウッド
バランス

製品仕様

■ ブラケット取付けピッチ・カーテン適正重量

(1.55m仕様)

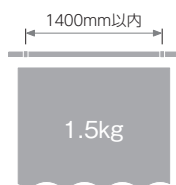

(2.1m仕様)

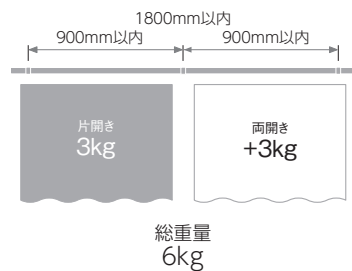

(3.1m仕様)

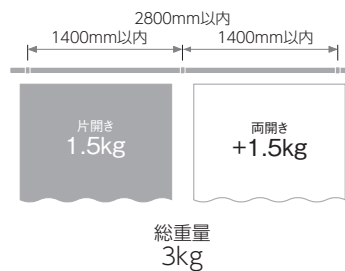

リングランナー
1コあたり
1kg

■ 部品の材質

部品名	材質
ポール	アッシュ材
フィニアル	アッシュ材・アルミニウム
リングランナー	スチール・ポリアセタール樹脂
ブラケット	アルミ押し出し形材

■ 寸法図 [単位:mm]

フィニアルA

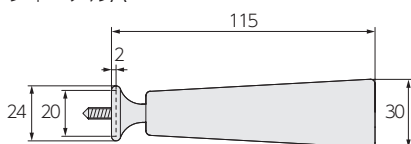

フィニアルB

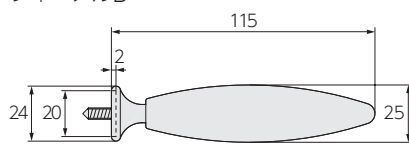

フィニアルC

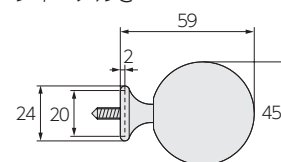

プレーンフィニアル

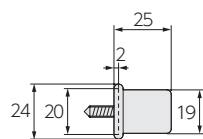

取付け図

[単位:mm]

■ シングル正面付け

ロングシングルブラケットN
(ブラケット幅:19)

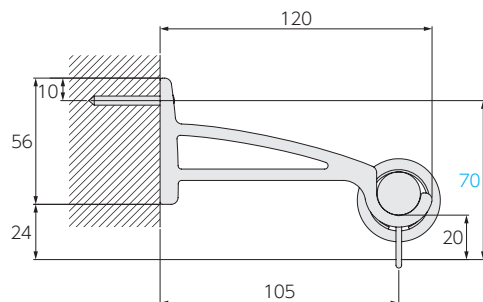

ロングシングルブラケット
(ブラケット幅:19)

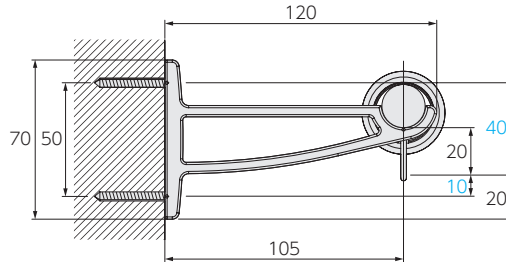

■ ダブル正面付け

ダブルブラケットN
(ブラケット幅:19)

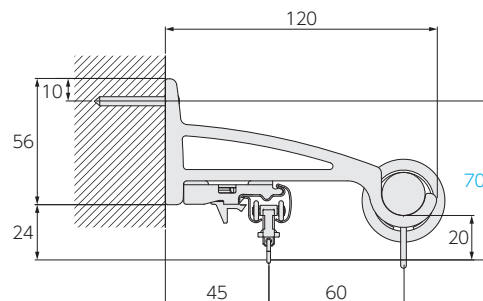

ダブルブラケット
(ブラケット幅:19)

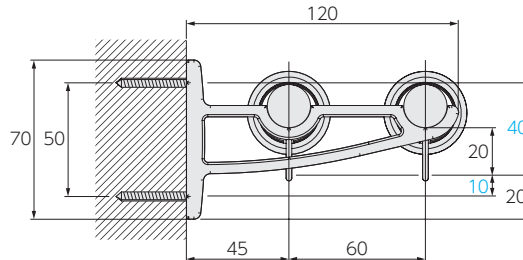

装飾カーテンレール

デリアスウォーム25

チーク調の木肌が美しい、
落ちつきのある木質調カーテンレール。



参考価格 (税別)

シングル正面付けセット フィニアルA 2.1mセットの場合 9,200円

ポール断面図 [単位:mm]

ポール材質:
スチール鋼管、
ポリオレフィン系樹脂シート
ラッピング

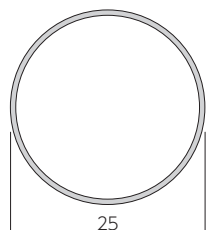

ポール/径: 25mm カラー: 6色



ホワイト(木目調)



ナチュラルブラウン(木目調)



ミディアムブラウン(木目調)



ブラウン(木目調)



セピア(木目調)



ダークブラウン(木目調)



マルチ
ウォーム

マルチ

ビバーチェ
プラナ

ビバーチェ

ピレッタ
グライド

アルバーノ

ソファレ

プロヴァンス

プロヴァンス
EX

ガレア

ヒューグライド

スムーズ
ウッド19

デリアス
ウォーム25

ディアウッド
28

エモート16

小窓用

スイングレール

トップ
トリートメント

バランス
レール

ナチュラルウッド
バランス

デリアスウォーム25(ナチュラルブラウン(木目調))/
フィニアルA/
ファンティア ダブル正面付けセット

ラインナップ

ホワイト(木目調)

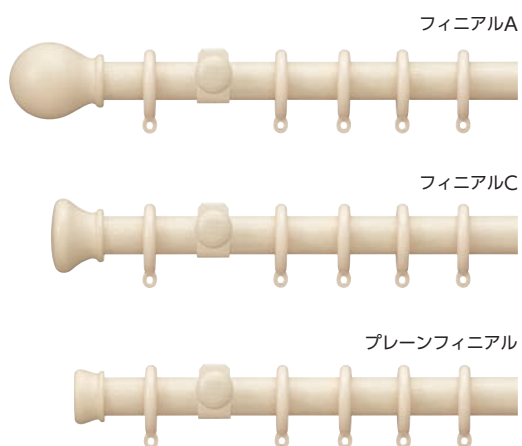

ナチュラルブラウン(木目調)

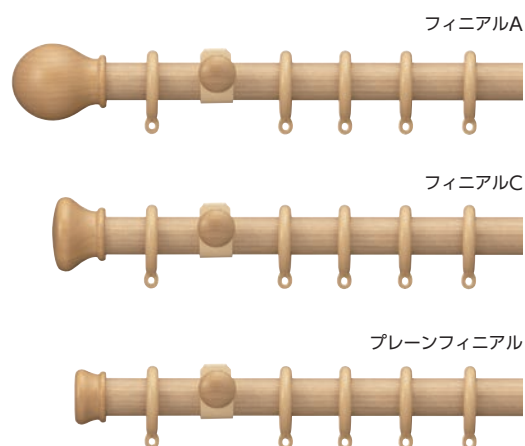

ミディアムブラウン(木目調)

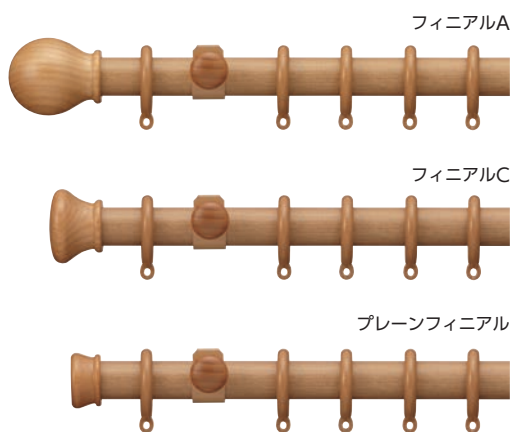

ブラウン(木目調)

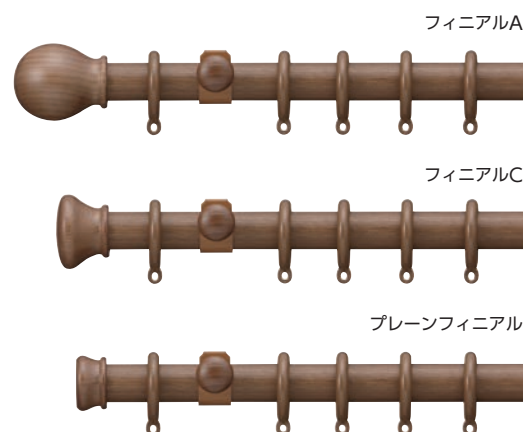

セット価格/フィニアルAの場合(税別)

*デリアスウォーム25はボール(レール)カットにも対応します。

	2.1m	3.1m
シングルセット	9,200円	12,200円
ファンティア ダブルセット	13,300円	18,000円

- マルティウォーム
- マルティ
- ビバーチェプラナ
- ビバーチェ
- ピレッタグライド
- アルバーノ
- ソファレ
- プロヴァンス
- プロヴァンスEX
- ガレア
- ヒューグライド
- スムーズウッド19
- デリアスウォーム25
- ディアウッド28
- エモート16
- 小窓用
- スイングレール
- トップトリートメント
- バランスレール
- ナチュラルウッドバランス

ラインナップ

セピア (木目調)

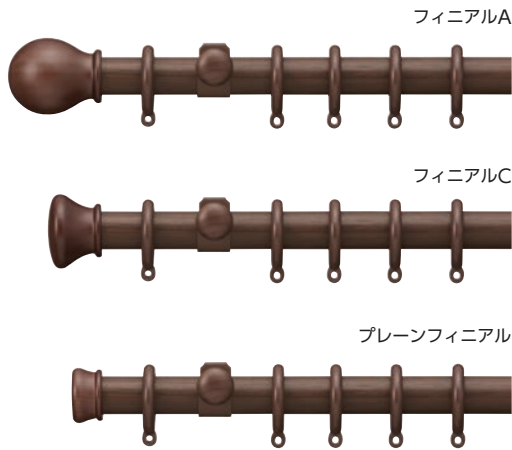

ダークブラウン (木目調)

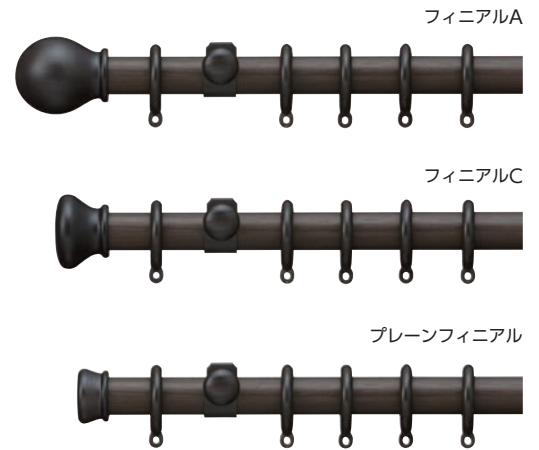

おすすめアクセサリ

■房掛 デリアス ➡ P.210



■タッセル ナチュレA ➡ P.224



特長

ナチュラルテイストのインテリアに映える
チーク材の木肌が美しい木質調ポール。

●美しいチーク柄のポール

高級材として知られるチーク材の木目の色合い・質感を再現した木質調のポール。



●アジャスト機能(サイズ調整)付きのフィニアルで
長さの調節OK!

窓のすぐそばにエアコン・壁がある場合など、ポールを設置する際に取付けスペースが十分確保できないときに、フィニアルをその場で簡単に、最大3cmの長さ調整ができて便利です(フィニアルAのみ)。

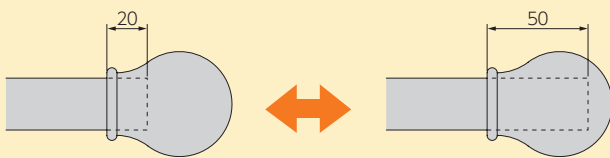

レールののみ込み寸法は最小20mm ~最大50mmまで調整可能。

●優雅なデザインのフィニアル

プレーンフィニアルにもこだわりのデザインを施しています。

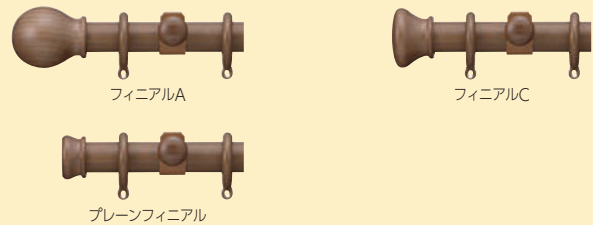

●カン下が水平になるブラケット

手前側のデリアスウォーム25と奥側のファンティアのカン下が水平になるので、カーテンがすっきり納まります。カーテンのサイズも簡単に測れます。またファンティアのブラケットを内蔵した、一体型のデザインです。

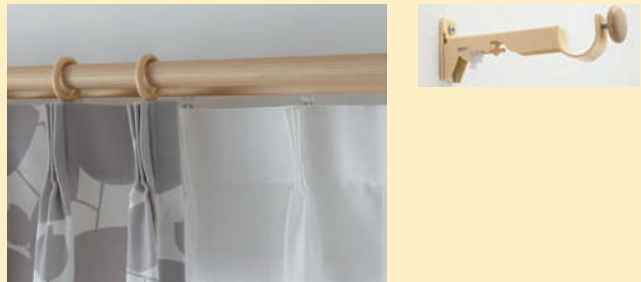

●カーテン端部を固定できるリングストッパー

リングストッパーは、いちばん端のリングランナーが動かないように、ポールに固定できる部品です。全閉時のカーテンの脇からの光漏れや、奥のレースカーテンが手前のドレープカーテンからはみ出してしまうのを防ぎます。またカーテン全開時もカーテンが端に寄らず、キレイな状態を保ちます。

*詳細はP.512をご覧ください。

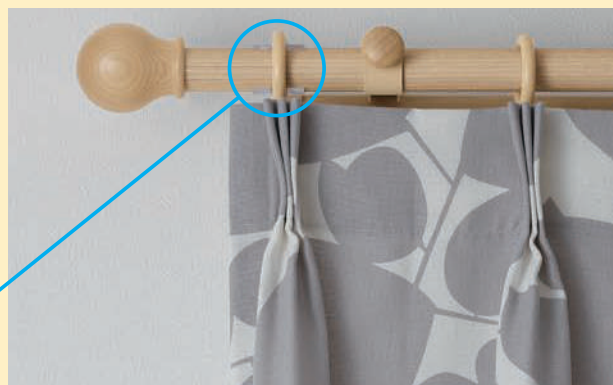
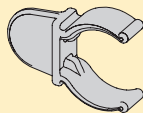

マルチウォーム

マルチ

ビバーチェ
プラナ

ビバーチェ

ビレッタ
グライド

アルバーノ

ソファレ

プロヴァンス

プロヴァンス
EX

ガレア

ヒューグライド

スムーズ
ウッド19

デリアス
ウォーム25

ディアウッド
28

エモート16

小窓用

スイングレール

トップ
トリートメント

バランス
レール



ナチュラルウッド
バランス

価格

シングルセット

■デリアスウォーム25 シングル正面付けセット価格



1箱1セット入り [単位:円(税別)]

サイズ	製品色	フィニアルA	フィニアルC	価格	プレーンフィニアル	価格
2.1m	ホワイト(木目調)			9,200		8,800
	ナチュラルブラウン(木目調)	203537	203539		203540	
	ミディアムブラウン(木目調)	203541	203543		203544	
	ブラウン(木目調)	203545	203547		203548	
	セピア(木目調)	203549	203551		203552	
	ダークブラウン(木目調)	203553	203555		203556	
3.1m	ホワイト(木目調)			12,200		11,800
	ナチュラルブラウン(木目調)	203561	203563		203564	
	ミディアムブラウン(木目調)	203565	203567		203568	
	ブラウン(木目調)	203569	203571		203572	
	セピア(木目調)	203573	203575		203576	
	ダークブラウン(木目調)	203577	203579		203580	
		203581	203583	203584		
セットの明細		<ul style="list-style-type: none"> ・ポール: 2.1m=2.1m×1本、3.1m=3.1m×1本 ・フィニアル: 2コ ・リングランナー: 2.1m=20コ、3.1m=30コ ・シングルブラケット: 2.1m=2コ、3.1m=3コ ・リングストッパー: 2コ ・取付ネジ 				

ファンティア ダブルセット

■デリアスウォーム25 + ファンティア ダブル正面付けセット価格

1箱1セット入り [単位:円(税別)]

サイズ	製品色	フィニアルA	フィニアルC	価格	プレーンフィニアル	価格
2.1m	ホワイト(木目調)			13,300		12,800
	ナチュラルブラウン(木目調)	203585	203587		203588	
	ミディアムブラウン(木目調)	203589	203591		203592	
	ブラウン(木目調)	203593	203595		203596	
	セピア(木目調)	203597	203599		203600	
	ダークブラウン(木目調)	203601	203603		203604	
3.1m	ホワイト(木目調)			18,000		17,500
	ナチュラルブラウン(木目調)	203609	203611		203612	
	ミディアムブラウン(木目調)	203613	203615		203616	
	ブラウン(木目調)	203617	203619		203620	
	セピア(木目調)	203621	203623		203624	
	ダークブラウン(木目調)	203625	203627		203628	
		203629	203631	203632		
セットの明細		<p>デリアスウォーム25</p> <ul style="list-style-type: none"> ・ポール: 2.1m=2.1m×1本、3.1m=3.1m×1本 ・フィニアル: 2コ ・リングランナー: 2.1m=20コ、3.1m=30コ ・ダブルブラケット: 2.1m=2コ、3.1m=3コ ・リングストッパー: 2コ ・取付ネジ <p>ファンティア</p> <ul style="list-style-type: none"> ・レール: 2.1m=2.0m×1本、3.1m=3.0m×1本 ・共通ランナー: 2.1m=18コ、3.1m=26コ ・共通マグネットランナー(両開): 1組 ・キャップストップ: 2コ ・ワンタッチシングルブラケット: 2.1m=1コ、3.1m=2コ ・取付ネジ 				

※ファンティアのレール色は、デリアスウォーム25のポール色と同色になります。

価格

■デリアスウォーム25 ポール価格 ポールのみ

1箱1本入り [単位:円(税別)]

製品色	サイズ	1.2m		2.1m		3.1m	
		コード	価格	コード	価格	コード	価格
ホワイト(木目調)		203633	1,800	203634	3,300	203635	4,500
ナチュラルブラウン(木目調)		203636		203637		203638	
ミディアムブラウン(木目調)		203639		203640		203641	
ブラウン(木目調)		203642		203643		203644	
セピア(木目調)		203645		203646		203647	
ダークブラウン(木目調)		203648		203649		203650	

■デリアスウォーム25 部品価格

[単位:円(税別)]

部品名	部品色	コード	単価	箱入数	箱入価格	部品名	部品色	コード	単価	箱入数	箱入価格
フィニアルA 	ホワイト	203651	1,200	1コ	1,200	シングルブラケット 	ホワイト	203681	1,100	10コ	11,000
	ナチュラルブラウン	203652					ナチュラルブラウン	203682			
	ミディアムブラウン	203653					ミディアムブラウン	203683			
	ブラウン	203654					ブラウン	203684			
	セピア	203655					セピア	203685			
	ダークブラウン	203656					ダークブラウン	203686			
フィニアルC 	ホワイト	203663	1,200	1コ	1,200	ダブルブラケット 	ホワイト	203687	1,300	10コ	13,000
	ナチュラルブラウン	203664					ナチュラルブラウン	203688			
	ミディアムブラウン	203665					ミディアムブラウン	203689			
	ブラウン	203666					ブラウン	203690			
	セピア	203667					セピア	203691			
	ダークブラウン	203668					ダークブラウン	203692			
ブレーン フィニアル 	ホワイト	203669	1,000	1コ	1,000	ソケット 	ホワイト	203693	500	10コ	5,000
	ナチュラルブラウン	203670					ナチュラルブラウン	203694			
	ミディアムブラウン	203671					ミディアムブラウン	203695			
	ブラウン	203672					ブラウン	203696			
	セピア	203673					セピア	203697			
	ダークブラウン	203674					ダークブラウン	203698			
リングランナー (内径32mm/外径48mm) 	ホワイト	203675	70	10コ	700	ジョイント 	—	203699	200	10コ	2,000
	ナチュラルブラウン	203676					—	203700			
	ミディアムブラウン	203677				リングストッパー 	—				
	ブラウン	203678									
	セピア	203679									
	ダークブラウン	203680									
房掛 デリアス 	ホワイト	204496	310	1コ	310	ホワイト	204496	310	1コ	310	
	ナチュラルブラウン	204508				ナチュラルブラウン	204508				
	ミディアムブラウン	204514				ミディアムブラウン	204514				
	ブラウン	204517				ブラウン	204517				
	セピア	204520				セピア	204520				
	ダークブラウン	204523				ダークブラウン	204523				

ポール(レール)カットについて

■ ご希望の長さにポール(レール)をカットしてお届けします。

ご注文方法

1. 製品名をご指定ください。
2. フィニアルをご指定ください。
3. カラーをご指定ください。
4. ポール寸法(W+L1+L2)をご指定ください(10mm単位)。
*L1・L2はZ1を除いて100mm以上がおすすめです。

● 製品寸法の算出方法

製品寸法=ポール寸法+(Z₂×2)
[フィニアルサイズ]

フィニアル種類	フィニアルサイズ	
	Z ₁	Z ₂
フィニアルA	20mm	42mm
フィニアルC	20mm	15mm
プレーンフィニアル	11mm	9mm

*Z₁=フィニアルへののみ込み寸法

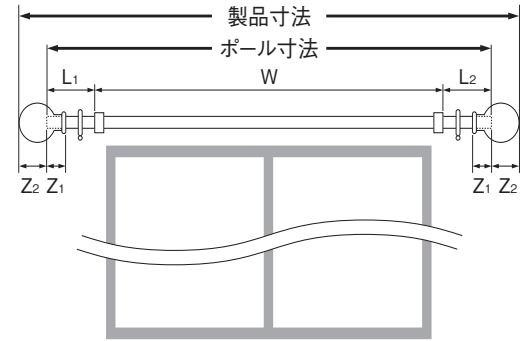

■ ポール(レール)カット加工費

[単位:円(税別)]

カットの種類	1カットあたり価格
「シングルセット」のポール	1,700
「ダブルセット」のポール・レール	2,500
ポールのみ	1,700

セット品の場合 「ダブルセット」のファンティアレールは、手前側ポールのカット寸法を基準にカットします。

セット価格 + ポール(レール)カット加工費 カット後の残ポールは弊社にて廃棄します。

ポールのみの場合

ポール価格 + ポールカット加工費 カット後の残ポールは弊社にて廃棄します。

マルティ
ウォーム

マルティ

ビバーチェ
プラナ

ビバーチェ

ビレッタ
グライド

アルバーノ

ソファレ

プロヴァンス

プロヴァンス
EX

ガレア

ヒューグライド

スムーズ
ウッド19

デリアス
ウォーム25

ディアウッド
28

エモート16

小窓用

スイングレール

トップ
トリートメント

バランス
レール

ナチュラルウッド
バランス

製品仕様

■ ブラケット取付けピッチ・カーテン適正重量



■ 部品の材質

部品名	材質
ポール	スチール鋼管・ ポリオレフィン系樹脂シートラッピング
フィニアル	アッシュ材
リングランナー	ポリエチレン
ブラケット	スチール・アッシュ材

■ 寸法図 [単位:mm]

フィニアルA

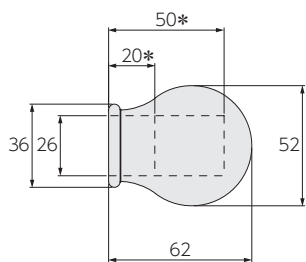

*フィニアルがポールをのみ込む寸法は20～50mmです。

フィニアルC

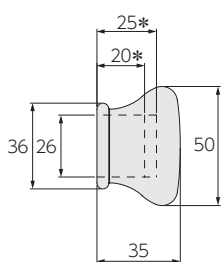

*フィニアルがポールをのみ込む寸法は20～25mmです。

プレーンフィニアル

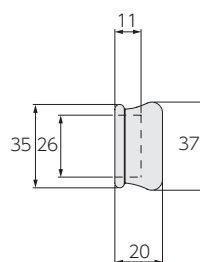

ソケット

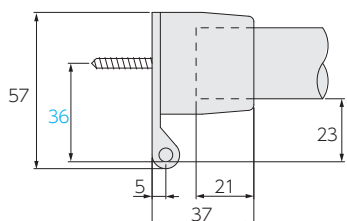

施工方法

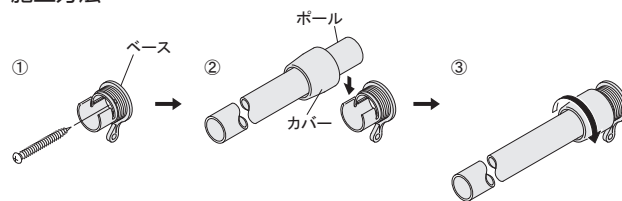

- ①ベースを取付ネジで固定してください。
※取付ネジは付属していません。
- ②カバーをポールに通してから、ポールをベースに押し込んでください。
- ③カバーを矢印の方向に回して、ベースに固定してください。

取付け図

■ シングル正面付け

シングルブラケット
(ブラケット幅:22)

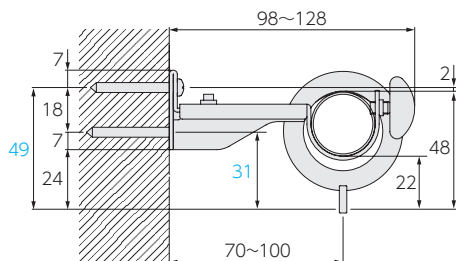

■ ダブル正面付け

ダブルブラケット
(ブラケット幅:22)

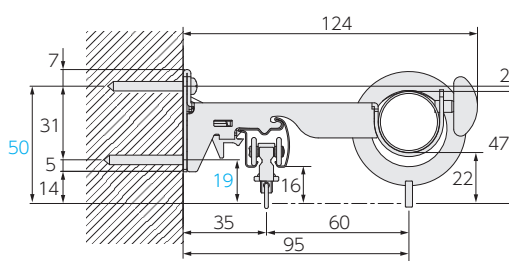

[単位:mm]

マルティ
ウォーム

マルティ

ビバーチェ
プラナ

ビバーチェ

ピレット
グライド

アルバーノ

ソファレ

プロヴァンス

プロヴァンス
EX

ガレア

ヒューグライド

スムーズ
ウッド19

デリアス
ウォーム25

ディアウッド
28

エモート16

小窓用

スイングレール

**トップ
トリートメント**

バランス
レール

ナチュラルウッド
バランス

装飾カーテンレール

ディアウッド28

ビーチ材のやわらかなデザイン。
寛ぎの空間に木の風合いが心地いい。



参考価格 (税別)

シングル正面付けセット フィニアルA 2.1mセットの場合 15,800円

ポール断面図 [単位:mm]

ポール材質:
ビーチ材

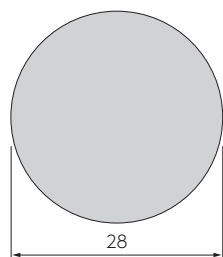

ポール/径: 28mm カラー: 6色



ホワイト



ナチュラルブラウン



ミディアムブラウン



ブラウン

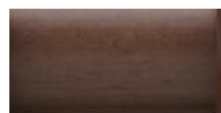

セピア

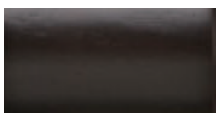

ダークブラウン

マルティ
ウォーム

マルティ

ビバーチェ
プラナ

ビバーチェ

ピレッタ
グライド

アルバーノ

ソファレ

プロヴァンス

プロヴァンス
EX

ガレア

ヒューグライド

スムーズ
ウッド19

デリアス
ウォーム25

ディアウッド
28

エモート16

小窓用

スイングレール

トップ
トリートメント

バランス
レール

ナチュラルウッド
バランス

ディアウッド28(ブラウン) /
フィナルA /
ファンティア ダブル正面付けセット

ラインナップ

[Sピッチブラケット仕様]

ホワイト

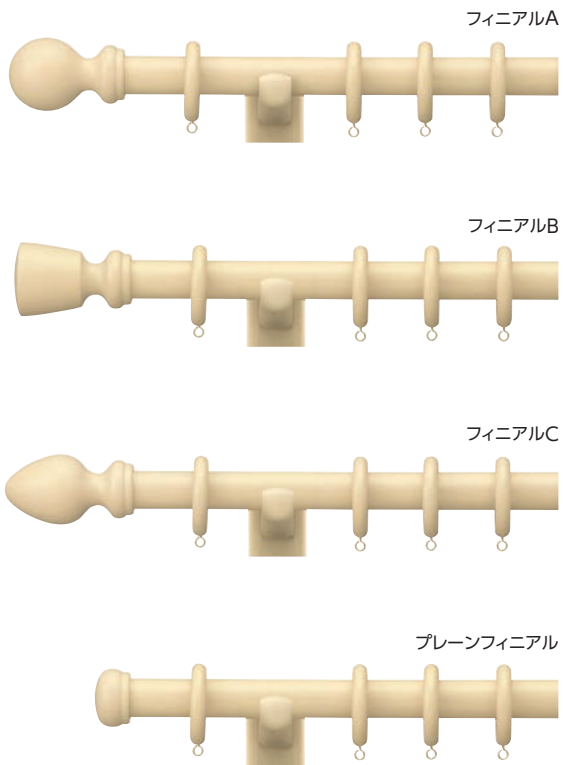

ミディアムブラウン

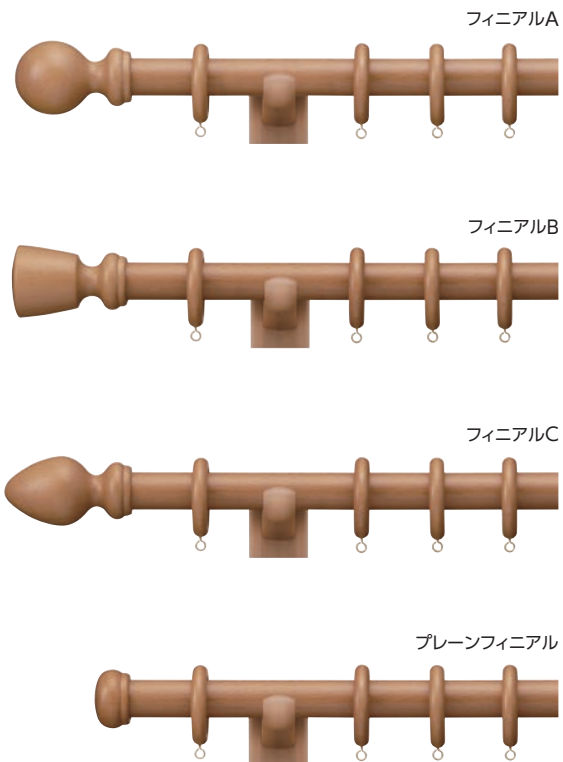

ナチュラルブラウン

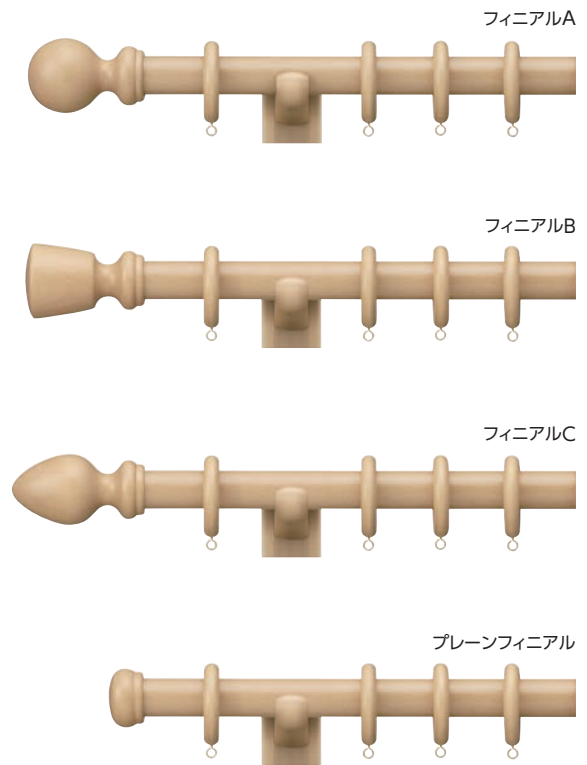

ブラウン

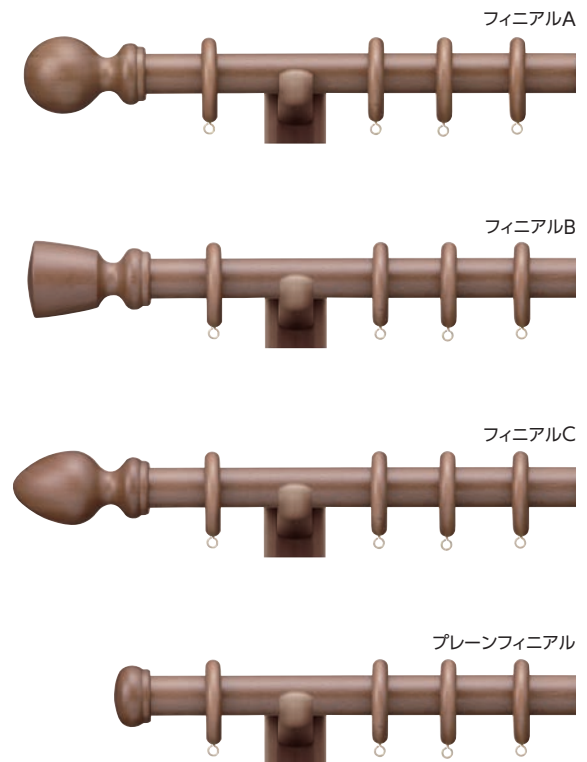

- マルティウォーム
- マルティ
- ビバーチェプラナ
- ビバーチェ
- ピレッタグライド
- アルバーノ
- ソファレ
- プロヴァンス
- プロヴァンスEX
- ガレア
- ヒューグライド
- スムーズウッド19
- デリアスウォーム25
- ディアウッド28
- エモート16
- 小窓用
- スイングレール
- トップトリートメント
- バランスレール
- ナチュラルウッドバランス

ラインナップ

[Sピッチブラケット仕様]

セピア

ダークブラウン

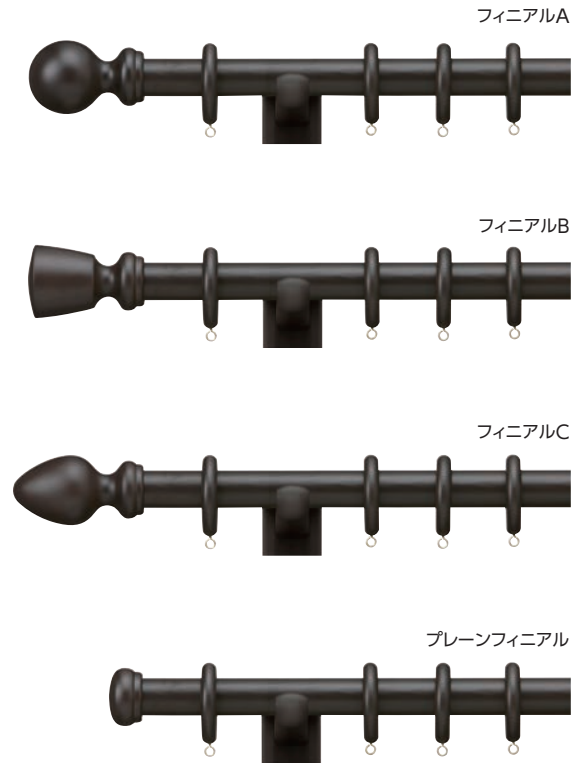
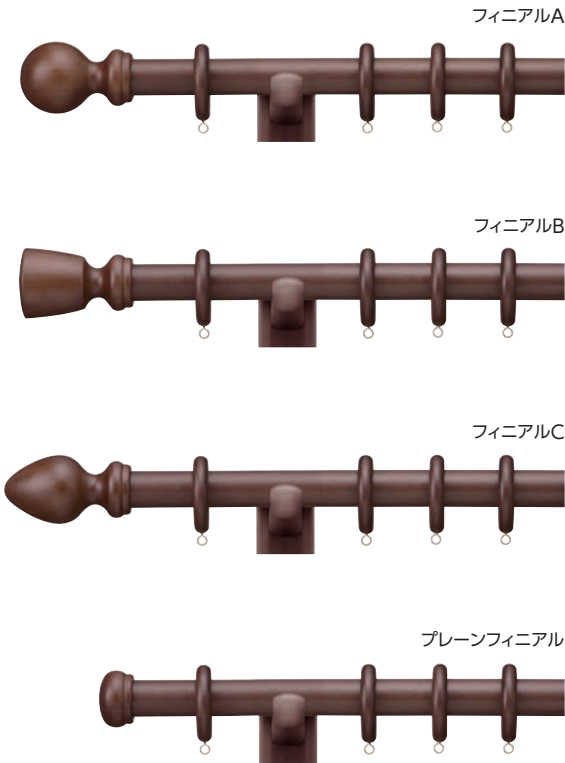

セット価格/フィニアルAの場合(税別)
*ディアウッド28はポール(レール)カットにも対応します。

	2.1m	3.1m
シングルセット	15,800円	23,700円
ファンティア ダブルセット	19,800円	29,300円

おすすめアクセサリ

■房掛 ディア ➡ P.204



■タッセル ナチュレC ➡ P.225



■タッセル アムレット ➡ P.226



ラインナップ

[標準ブラケット仕様]

ホワイト

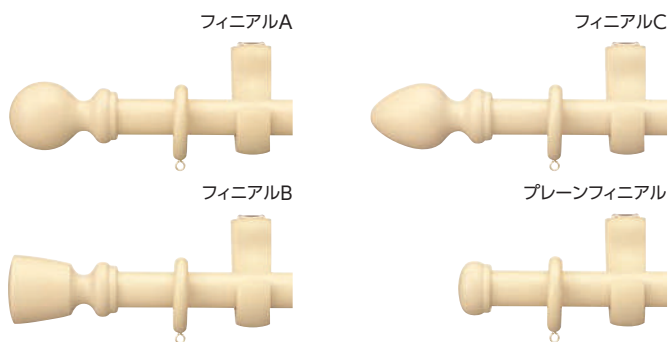

ミディアムブラウン

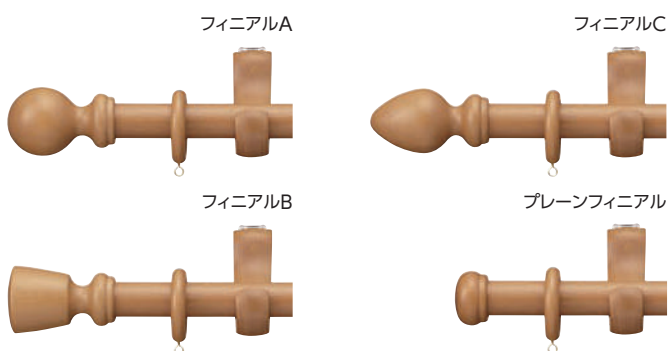

セピア

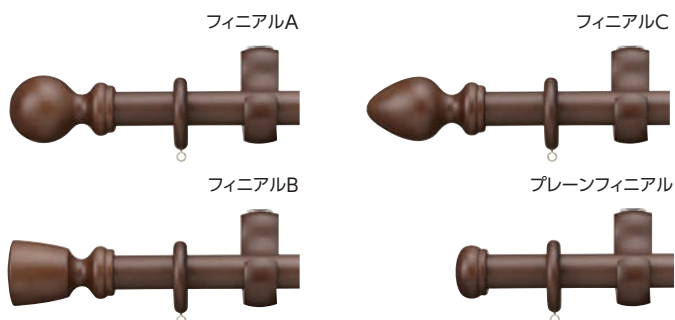

ナチュラルブラウン

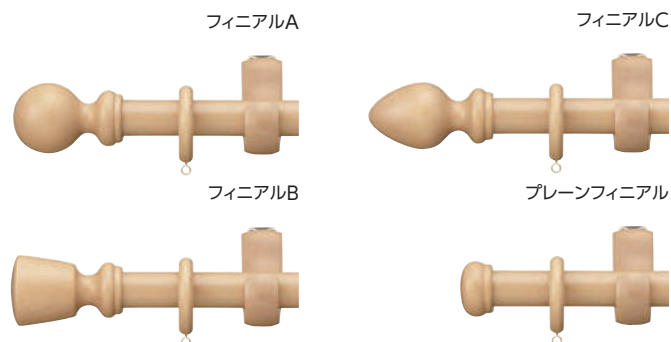

ブラウン

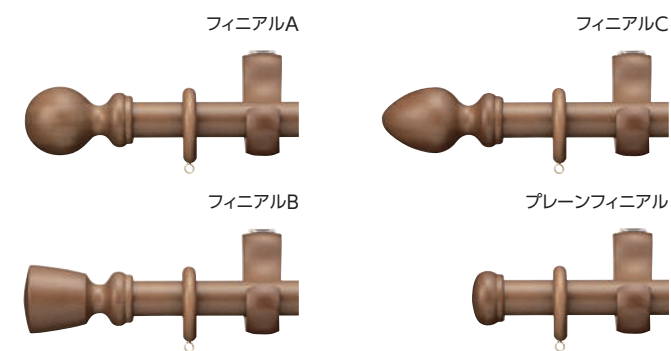

ダークブラウン

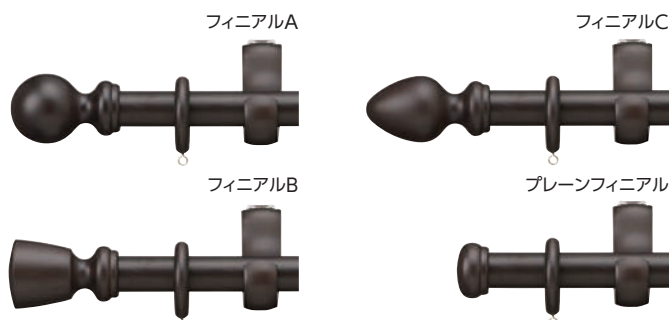

特長

ソフトな木肌が魅力のビーチ材のポールとやさしいデザインのフィニアルでナチュラルに。

●ビーチ材のポール

やさしい木肌が魅力のビーチ材のポール。



ホワイト ナチュラルブラウン ミディアムブラウン ブラウン セピア ダークブラウン

●やさしいデザインのフィニアル4種

ナチュラルテイストあふれる、やさしいデザインのフィニアル。



●狭い下地にも取付けできるSピッチブラケット

壁にプレートを取付けた後、ブラケット本体をワンタッチで固定する方式です。

プレートにはタテヨコ両方の下地に対応できるネジ穴を設け、狭い下地にも取付けができるようネジ間隔を25mm以下にしています。またダブルブラケットにはファンティアのブラケットが一体型になっており、ダブル付けも簡単です。

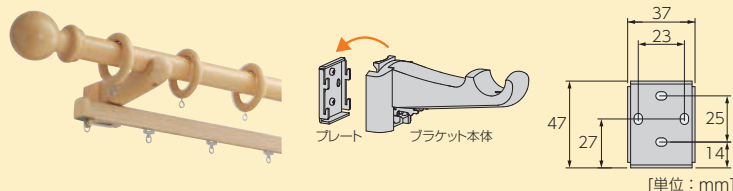









価格

シングルセット

■ディアウッド28 シングル正面付けセット[Sピッチブラケット仕様]価格

1箱1セット入り [単位:円(税別)]





サイズ	製品色	フィニアルA	フィニアルB	フィニアルC	価格	ブレン フィニアル	価格
2.1m	ホワイト				15,800		15,600
	ナチュラルブラウン	202974	202975	202976		202979	
	ミディアムブラウン	202980	202981	202982		202985	
	ブラウン	202986	202987	202988		202991	
	セピア	202992	202993	202994		202997	
	ダークブラウン	202998	202999	203000		203003	
3.1m	ホワイト				23,700		23,500
	ナチュラルブラウン	203010	203011	203012		203015	
	ミディアムブラウン	203016	203017	203018		203021	
	ブラウン	203022	203023	203024		203027	
	セピア	203028	203029	203030		203033	
	ダークブラウン	203034	203035	203036		203039	
		203040	203041	203042	203045		
セットの明細		<ul style="list-style-type: none"> ・ポール: 2.1m=2.1m×1本、3.1m=1.55m×2本 ・フィニアル: 2コ ・リングランナー: 2.1m=20コ、3.1m=30コ ・Sピッチシングルブラケット: 2.1m=2コ、3.1m=3コ ・ジョイントネジ: 2.1m=なし、3.1m=1本 ・取付ネジ 					

※上記価格は、P.170~171の掲載製品となります。

シングルセット

■ディアウッド28 シングル正面付けセット[標準ブラケット仕様]価格

1箱1セット入り [単位:円(税別)]

サイズ	製品色	フィニアルA	フィニアルB	フィニアルC	価格	ブレン フィニアル	価格
2.1m	ホワイト				15,800		15,600
	ナチュラルブラウン	203118	203119	203120		203123	
	ミディアムブラウン	203124	203125	203126		203129	
	ブラウン	203130	203131	203132		203135	
	セピア	203136	203137	203138		203141	
	ダークブラウン	203142	203143	203144		203147	
3.1m	ホワイト				23,700		23,500
	ナチュラルブラウン	203154	203155	203156		203159	
	ミディアムブラウン	203160	203161	203162		203165	
	ブラウン	203166	203167	203168		203171	
	セピア	203172	203173	203174		203177	
	ダークブラウン	203178	203179	203180		203183	
		203184	203185	203186	203189		
セットの明細		<ul style="list-style-type: none"> ・ポール: 2.1m=2.1m×1本、3.1m=1.55m×2本 ・フィニアル: 2コ ・リングランナー: 2.1m=20コ、3.1m=30コ ・標準ブラケット: 2.1m=2コ、3.1m=3コ ・ジョイントネジ: 2.1m=なし、3.1m=1本 ・取付ネジ 					

※上記価格は、P.172の掲載製品となります。

マルティ
ウォーム
マルティ
ビバーチェ
プラナ
ビバーチェ
ピレッタ
グライド
アルバーノ
ソファレ
プロヴァンス
プロヴァンス
EX
ガレア
ヒューグライド







スムーズ
ウッド19
ディアス
ウォーム25
ディアウッド
28
エモート16
小窓用
スイングレール
トップ
トリートメント
バランス
レール
ナチュラルウッド
バランス

価格

ファンティア ダブルセット

■ディアウッド28 + ファンティア ダブル正面付けセット [Sピッチブラケット仕様] 価格

1箱1セット入り [単位:円(税別)]

サイズ	製品色	フィニアルA	フィニアルB	フィニアルC	価格	プレーンフィニアル	価格
2.1m	ホワイト				19,800		19,600
	ナチュラルブラウン	203046	203047	203048		203051	
	ミディアムブラウン	203052	203053	203054		203057	
	ブラウン	203058	203059	203060		203063	
	セピア	203064	203065	203066		203069	
	ダークブラウン	203070	203071	203072		203075	
3.1m	ホワイト				29,300		29,000
	ナチュラルブラウン	203082	203083	203084		203087	
	ミディアムブラウン	203088	203089	203090		203093	
	ブラウン	203094	203095	203096		203099	
	セピア	203100	203101	203102		203105	
	ダークブラウン	203106	203107	203108		203111	

セットの明細

ディアウッド28

- ・ポール: 2.1m=2.1m×1本, 3.1m=1.55m×2本 ・フィニアル: 2コ
- ・リングランナー: 2.1m=20コ, 3.1m=30コ ・Sピッチダブルブラケット: 2.1m=2コ, 3.1m=3コ
- ・ジョイントネジ: 2.1m=なし, 3.1m=1本 ・取付ネジ

ファンティア









- ・レール: 2.1m=2.0m×1本, 3.1m=3.0m×1本 ・キャップストップ: 2コ
- ・共通ランナー: 2.1m=18コ, 3.1m=26コ ・共通マグネットランナー(両開)=1組
- ・ワンタッチシングルブラケット: 2.1m=1コ, 3.1m=2コ ・取付ネジ

※上記価格は、P.170~171の掲載製品となります。 ※ファンティアのレール色は、ディアウッド28のポール色と同系色になります。

ファンティア ダブルセット

■ディアウッド28 + ファンティア ダブル正面付けセット [標準ブラケット仕様] 価格

1箱1セット入り [単位:円(税別)]

サイズ	製品色	フィニアルA	フィニアルB	フィニアルC	価格	プレーンフィニアル	価格
2.1m	ホワイト				19,800		19,600
	ナチュラルブラウン	203190	203191	203192		203195	
	ミディアムブラウン	203196	203197	203198		203201	
	ブラウン	203202	203203	203204		203207	
	セピア	203208	203209	203210		203213	
	ダークブラウン	203214	203215	203216		203219	
3.1m	ホワイト				29,300		29,000
	ナチュラルブラウン	203226	203227	203228		203231	
	ミディアムブラウン	203232	203233	203234		203237	
	ブラウン	203238	203239	203240		203243	
	セピア	203244	203245	203246		203249	
	ダークブラウン	203250	203251	203252		203255	

セットの明細

ディアウッド28

- ・ポール: 2.1m=2.1m×1本, 3.1m=1.55m×2本 ・フィニアル: 2コ
- ・リングランナー: 2.1m=20コ, 3.1m=30コ ・標準ブラケット: 2.1m=2コ, 3.1m=3コ
- ・ジョイントネジ: 2.1m=なし, 3.1m=1本 ・取付ネジ

ファンティア

- ・レール: 2.1m=2.0m×1本, 3.1m=3.0m×1本 ・キャップストップ: 2コ
- ・共通ランナー: 2.1m=18コ, 3.1m=26コ ・共通マグネットランナー(両開): 1組
- ・ワンタッチシングルブラケット: 2.1m=3コ, 3.1m=5コ ・取付ネジ

※上記価格は、P.172の掲載製品となります。 ※ファンティアのレール色は、ディアウッド28のポール色と同系色になります。

マルティ
ウォーム

マルティ

ピバーチェ
プラナ

ピバーチェ

ピレッタ
グライド

アルバーノ

ソファレ

プロヴァンス

プロヴァンス
EX

ガレア

ヒューグライド

スムーズ
ウッド19

ディアス
ウォーム25

ディアウッド
28

エモート16

小窓用

スイングレール

トップ
トリートメント

バランス
レール

ナチュラルウッド
バランス

価格

■ディアウッド28 ポール価格 **ポールのみ**

1箱1本入り(3.1mは、1.55m×2本入り) [単位:円(税別)]

製品色	サイズ	1.55m		2.1m		3.1m	
		コード	価格	コード	価格	コード	価格
ホワイト		203262	4,200	203263	4,900	203264	8,200
ナチュラルブラウン		203265		203266		203267	
ミディアムブラウン		203268		203269		203270	
ブラウン		203271		203272		203273	
セピア		203274		203275		203276	
ダークブラウン		203277		203278		203279	

■ディアウッド28 部品価格

[単位:円(税別)]

部品名	部品色	コード	単価	箱入数	箱入価格	部品名	部品色	コード	単価	箱入数	箱入価格			
フィニアルA 	ホワイト	203280	1,000	1コ	1,000	Sピッチ シングルブラケット 	ホワイト	203322	1,670	1コ	1,670			
	ナチュラルブラウン	203281					ナチュラルブラウン	203323						
	ミディアムブラウン	203282					ミディアムブラウン	203324						
	ブラウン	203283					ブラウン	203325						
	セピア	203284					セピア	203326						
	ダークブラウン	203285					ダークブラウン	203327						
フィニアルB 	ホワイト	203286	1,000	1コ	1,000	Sピッチ ダブルブラケット 	ホワイト	203328	1,900	1コ	1,900			
	ナチュラルブラウン	203287					ナチュラルブラウン	203329						
	ミディアムブラウン	203288					ミディアムブラウン	203330						
	ブラウン	203289					ブラウン	203331						
	セピア	203290					セピア	203332						
フィニアルC 	ホワイト	203292	1,000	1コ	1,000	標準ブラケット 	ホワイト	203334	1,670	1コ	1,670			
	ナチュラルブラウン	203293					ナチュラルブラウン	203335						
	ミディアムブラウン	203294					ミディアムブラウン	203336						
	ブラウン	203295					ブラウン	203337						
	セピア	203296					セピア	203338						
ブレンフィニアル 	ホワイト	203310	900	1コ	900	ソケット 	ホワイト	203340	1,700	1組	1,700			
	ナチュラルブラウン	203311					ナチュラルブラウン	203341						
	ミディアムブラウン	203312					ミディアムブラウン	203342						
	ブラウン	203313					ブラウン	203343						
	セピア	203314					セピア	203344						
リングランナー (内径38mm/外径60mm) 	ホワイト	203316	260	5コ	1,300	ジョイントネジ 	—	203346	550	1本	550			
	ナチュラルブラウン	203317					—	203347				6,100	1コ	6,100
	ミディアムブラウン	203318					—	203347						
	ブラウン	203319					—	203347						
	セピア	203320					—	203347						
ダークブラウン	203321	—	203347											
房掛 	ホワイト	204256	680	1コ	680	木製レール穴開け治具 (ドリル刃入り) 	ホワイト	204256	680	1コ	680			
	ナチュラルブラウン	204259					ナチュラルブラウン	204259						
	ミディアムブラウン	204262					ミディアムブラウン	204262						
	ブラウン	204265					ブラウン	204265						
	セピア	204268					セピア	204268						
ダークブラウン	204271	ダークブラウン	204271											

ポール(レール)カットについて

■ご希望の長さにポール(レール)をカットしてお届けします。

ご注文方法

1. 製品名をご指定ください。
2. フィニアルをご指定ください。
3. カラーをご指定ください。
4. ポール寸法(W+L₁+L₂)をご指定ください(10mm単位)。
*L₁・L₂はZ₁を除いて100mm以上がおすすめです。

製品寸法の算出方法

製品寸法=ポール寸法+(Z₂×2)
[フィニアルサイズ]

フィニアル種類	フィニアルサイズ	
	Z ₁	Z ₂
フィニアルA	5mm	80mm
フィニアルB	5mm	80mm
フィニアルC	5mm	90mm
プレーンフィニアル	5mm	20mm

※Z₁=フィニアルへののみ込み寸法

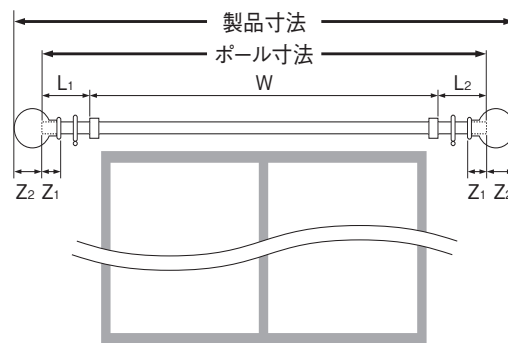

ポールカット加工費

[単位: 円(税別)]

カットの種類	1カットあたり価格
「シングルセット」のポール	1,700
「ダブルセット」のポール・レール	2,500
ポールのみ	1,700

セット品の場合

[ダブルセット]のファンティアレールは、手前側ポールのカット寸法を基準にカットします。
*ポールには、カット後にフィニアル取付け用の下穴を開けて出荷します。

セット価格 + ポール(レール)カット加工費

カット後の残ポール(レール)は弊社にて廃棄します。

ポールの場合

ポール価格 + ポールカット加工費

カット後の残ポールは弊社にて廃棄します。

製品仕様

■ブラケット取付けピッチ・カーテン適正重量



■部品の材質

部品名	材質
ポール	ビーチ材
フィニアル	ビーチ材
リングランナー	アカシア材
ブラケット	ビーチ材

■寸法図 [単位:mm]

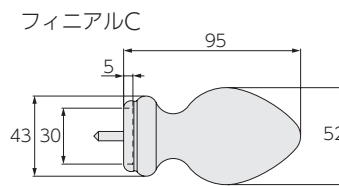
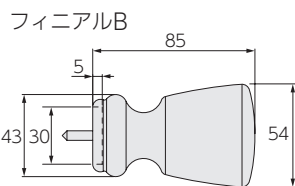
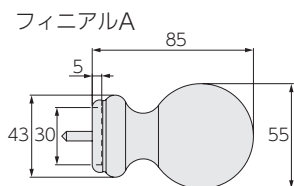

■プレーンフィニアル

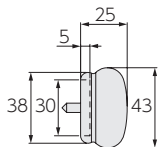

■ソケットA

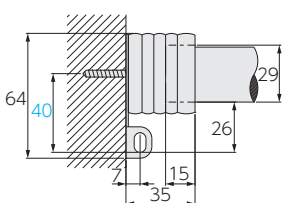

■ソケットB

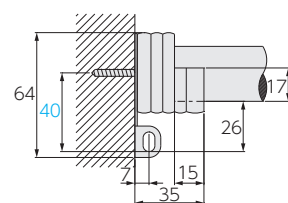

取付け図

[単位:mm]

[Sピッチブラケット]

■ シングル正面付け

Sピッチシングルブラケット
(ブラケット幅:50)

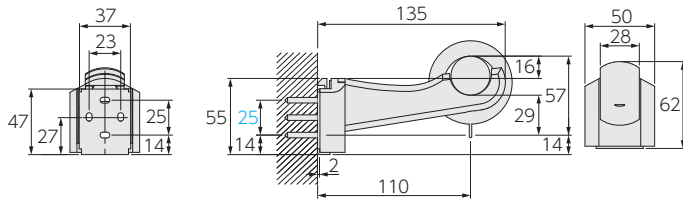

■ ダブル正面付け

Sピッチダブルブラケット
(ブラケット幅:50)

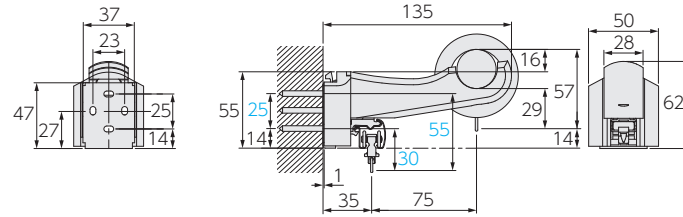

※施工時の注意

取付け面が狭い場合(天井面に近いところ)の取付け必要寸法は下記の通り

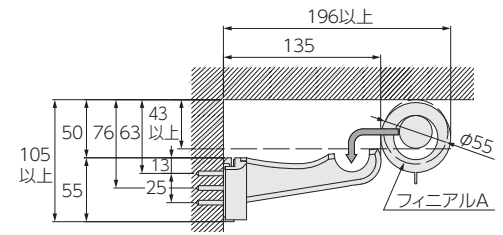

[標準ブラケット仕様]

■ シングル正面付け

(ブラケット幅:32)

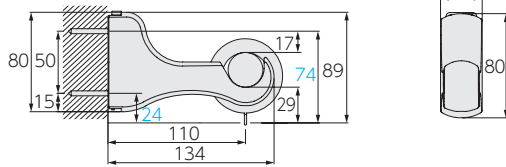

■ ダブル正面付け

(ブラケット幅:32)

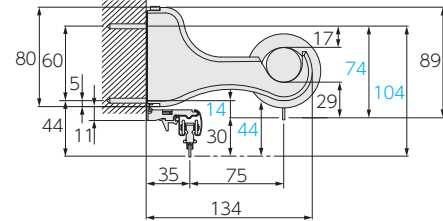

* 木製レール穴開け治具の使用方法

φ28とφ19のボールの穴開けが可能です。

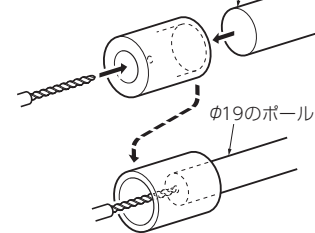

※治具の両端がそれぞれφ28・φ19用の穴となっており両方から穴開けができます。

マルティ
ウォーム

マルティ

ビバーチェ
プラナ

ビバーチェ

ビレッタ
グライド

アルバーノ

ソファレ

プロヴァンス

プロヴァンス
EX

ガレア

ヒューグライド

スムーズ
ウッド19

デリアス
ウォーム25

ディアウッド
28

エモート16

小窓用

スイングレール

トップ
トリートメント

バランス
レール

ナチュラルウッド
バランス

装飾カーテンレール

エモート16

金属素材の質感を活かした、
スタイリッシュなカラーバリエーション。



参考価格 (税別)

シングル正面付けセット フィニアルB 2.1mセットの場合 23,000円

ポール断面図 [単位:mm]

ポール材質:
スチール鋼管
(メッキ仕上げ)

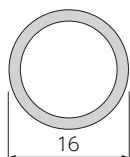

ポール/径: 16mm カラー: 2色



メタルシルバー



メタルブラック



マルティ
ウォーム

マルティ

ピパーチェ
プラナ

ピパーチェ

ピレッタ
グライド

アルバーノ

ソファレ

プロヴァンス

プロヴァンス
EX

ガレア

ヒューグライド

スムーズ
ウッド19

デリアス
ウォーム25

ディアウッド
28

エモート16

小窓用

スイングレール

トップ
トリートメント

バランス
レール

ナチュラルウッド
バランス

エモート16(メタルシルバー) /
フィニアルB /
ダブル正面付けセット

ラインナップ

メタルシルバー

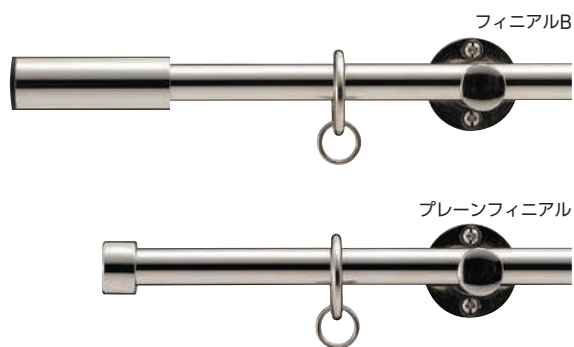

メタルブラック

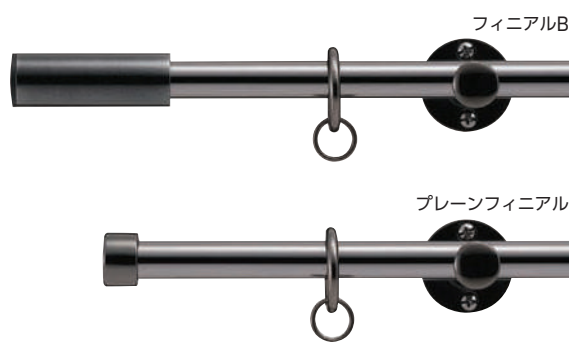

セット価格/フィニアルBの場合(税別)

*エモート16はボールカットにも対応します。

	1.2m	2.1m	3.1m
シングルセット	16,200円	23,000円	28,800円
ダブルセット	26,400円	38,800円	50,400円

特長

モダンなテイストのアイアンカーテンレール。
メタルの質感が際立つカラーラインナップ。

●スタイリッシュなフィニアル

無駄のないすっきりとしたデザインです。



フィニアルB

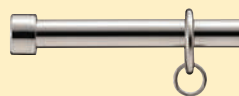

プレーンフィニアル

●樹脂入りリングランナー

リングランナー内側のポリアセタール樹脂が、カーテン開閉の走行性と静音性を向上させます。



ポリアセタール樹脂

おすすめアクセサリ

■房掛 エモート ➡ P.207

■房掛 パルメ ➡ P.208

■タッセル クリスタルA ➡ P.228



メタルシルバー



メタルブラック



メタルシルバー



メタルブラック



ブラック&シルバー

マルティ
ウォーム

マルティ

ビバーチェ
プラナ

ビバーチェ

ビレッタ
グライド

アルバーノ

ソファレ

プロヴァンス

プロヴァンス
EX

ガレア

ヒューグライド

スムーズ
ウッド19

ディアス
ウォーム25

ディアウッド
28

エモート16

小窓用

スイングレール

トップ
トリートメント

バランス
レール













ナチュラルウッド
バランス

価格

シングルセット

■エモート16 シングル正面付けセット価格













1箱1セット入り [単位:円(税別)]

サイズ	製品色	フィニアルB	価格	プレーンフィニアル	価格
1.2m	メタルシルバー	 230382	16,200	 230384	12,200
	メタルブラック	 230383		 230385	
2.1m	メタルシルバー	 230386	23,000	 230388	19,000
	メタルブラック	 230387		 230389	
3.1m	メタルシルバー	 230390	28,800	 230392	24,800
	メタルブラック	 230391		 230393	
セットの明細		<ul style="list-style-type: none"> ポール: 1.2m=1.2m×1本、2.1m=2.1m×1本、3.1m=1.55m×2本 フィニアル: 2コ リングランナー: 1.2m=12コ、2.1m=24コ、3.1m=36コ シングルブラケット: 1.2m=2コ、2.1m=3コ、3.1m=3コ リングストッパー: 16: 2コ ジョイント: 1.2m=なし、2.1m=なし、3.1m=1コ 取付ネジ 			

ダブルセット



■エモート16 ダブル正面付けセット価格

1箱1セット入り [単位:円(税別)]

サイズ	製品色	フィニアルB	価格	プレーンフィニアル	価格
1.2m	メタルシルバー	 230394	26,400	 230396	22,400
	メタルブラック	 230395		 230397	
2.1m	メタルシルバー	 230398	38,800	 230400	34,800
	メタルブラック	 230399		 230401	
3.1m	メタルシルバー	 230402	50,400	 230404	46,400
	メタルブラック	 230403		 230405	
セットの明細		<ul style="list-style-type: none"> ポール: 1.2m=1.2m×2本、2.1m=2.1m×2本、3.1m=1.55m×4本 フィニアル: 2コ プレーンフィニアル: 2コ リングランナー: 1.2m=24コ、2.1m=48コ、3.1m=72コ ダブルブラケット: 1.2m=2コ、2.1m=3コ、3.1m=3コ リングストッパー: 16: 4コ ジョイント: 1.2m=なし、2.1m=なし、3.1m=2コ 取付ネジ 			

■エモート16 ポール価格 ポールのみ

1箱1本入り(3.1mは、1.55m×2本入り) [単位:円(税別)]

製品色	サイズ	1.55m		2.1m		3.1m	
		コード	価格	コード	価格	コード	価格
メタルシルバー		230406	2,600	230408	3,700	230410	5,900
メタルブラック		230407		230409		230411	

価格

■エモート16 部品価格

[単位：円(税別)]

部品名	部品色	コード	単価	箱入数	箱入価格	部品名	部品色	コード	単価	箱入数	箱入価格
フィニアルB 	メタルシルバー	230412	2,950	2コ	5,900	ジョイント 	—	230424	500	1コ	500
	メタルブラック	230413					—	230425	200	2コ	400
プレーンフィニアル 	メタルシルバー	230414	950	2コ	1,900	リングストッパー16 	—	230425	200	2コ	400
	メタルブラック	230415					—	230425	200	2コ	400
リングランナー (内径25mm/ 外径37mm) 	メタルシルバー	230416	300	6コ	1,800	房掛 エモート 	メタルシルバー	204360	710	1コ	710
	メタルブラック	230417					メタルブラック	204363			
シングルブラケット 	メタルシルバー	230418	2,100	1コ	2,100	房掛 パルメ 	メタルシルバー	204372	610	1コ	610
	メタルブラック	230419					メタルブラック	204378			
ロングシングル ブラケット 	メタルシルバー	230420	3,000	1コ	3,000						
	メタルブラック	230421									
ダブルブラケット 	メタルシルバー	230422	3,000	1コ	3,000						
	メタルブラック	230423									

ポールカットについて

■ご希望の長さにポールをカットしてお届けします。

ご注文方法

1. 製品名をご指定ください。
2. フィニアルをご指定ください。
3. カラーをご指定ください。
4. ポール寸法(W+L1+L2)をご指定ください(10mm単位)。
*L1・L2はZ1を除いて100mm以上がおすすめです。

●製品寸法の算出方法

製品寸法=ポール寸法+(Z2×2)
[フィニアルサイズ]

フィニアル種類	フィニアルサイズ	
	Z1	Z2
フィニアルB	26mm	42mm
プレーンフィニアル	13mm	2mm

※Z1=フィニアルへののみ込み寸法

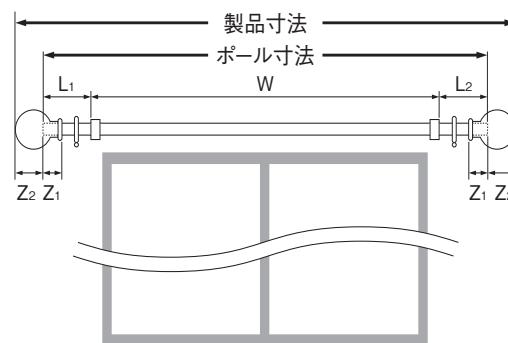

■ポールカット加工費

[単位：円(税別)]

カットの種類	1カットあたり価格
「シングルセット」のポール	1,700
「ダブルセット」のポール	2,500
ポールのみ	1,700

セット品の場合 「ダブルセット」の奥側ポールは、手前側ポールのカット寸法と同サイズでカットします。

セット価格 + ポールカット加工費

カット後の残ポールは弊社にて廃棄します。

ポールの場合

ポール価格 + ポールカット加工費

カット後の残ポールは弊社にて廃棄します。

製品仕様

■ ブラケット取付けピッチ・カーテン適正重量

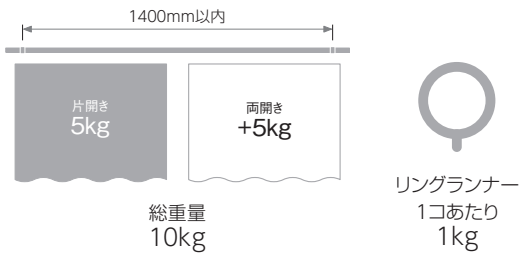

■ 部品の材質

部品名	材質
ポール	スチール鋼管(メッキ仕上げ)
フィニアル	亜鉛ダイキャスト
リングランナー	スチール・ポリアセタール樹脂
ブラケット	亜鉛ダイキャスト

■ 寸法図 [単位:mm]

フィニアルB

プレーンフィニアル

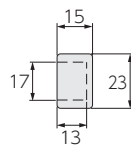
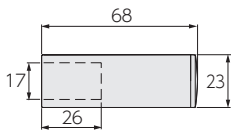

取付け図

■ シングル正面付け

[単位:mm]

シングルブラケット

ロングシングルブラケット

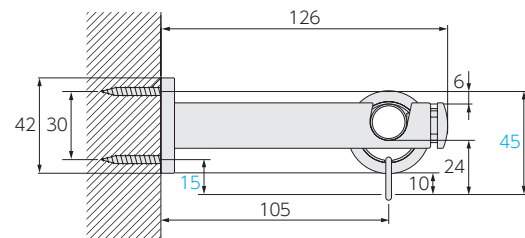
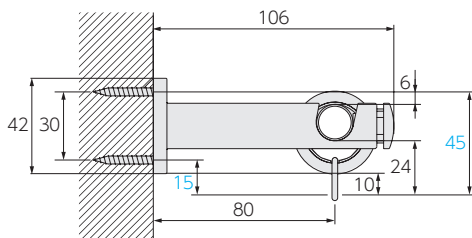

■ ダブル正面付け

ダブルブラケット

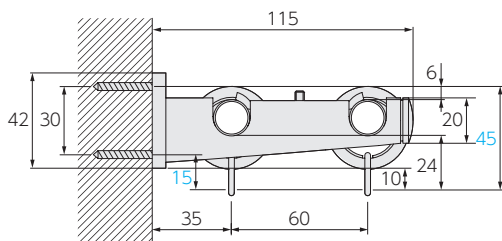

装飾カーテンレール

スイングレール

扉のように開閉できる、新スタイルのカーテンのご提案。



スイングレール(マットシルバー)

ポール断面図 [単位:mm]

ポール/径: 16mm カラー: 2色

ポール材質:
スチール

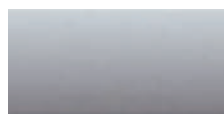

マットシルバー

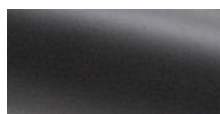

ブラック

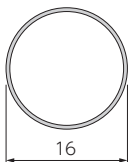

ラインナップ



特長

- 扉のように開け閉めができ、180°回転します。滑り出し窓や開き戸などの前後に動く開口部に最適です。また袖壁があれば、カーテンのたたみしろが窓にかぶることなくカーテンを全開の状態にすることができます。
- カフェカーテンに比べ開閉がしやすく、換気や出入りが必要な開口部にもぴったりです。
- 細径のポールで、薄手のカーテンを掛けるのに向いています。

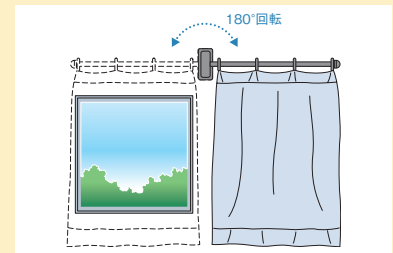

価格

■シングルレール レールセット価格 1箱1セット入り [単位:円(税別)]

製品色	サイズ	0.6m	
		コード	価格
マットシルバー		204091	6,900
ブラック		204092	
セットの明細		・ポール:0.6m×1本 ・フィニアル:1コ ・シングルブラケット:1コ	
製品重量		約1kg	

リングランナーなし ※セットにリングランナーは含まませんので、必要な数量を別途ご注文ください。

■シングルレール 部品価格 [単位:円(税別)]

部品名	部品色	コード	単価	箱入数	箱入価格
リングランナー (内径18mm/外径33mm)	マットシルバー	204093	220	6コ	1,320
	ブラック	204094			

●リングランナー 個数の目安 0.6mで6コ

製品仕様

■カーテン適正重量

片開き	1kg
-----	-----

■部品の材質

部品名	材質
ポール	スチール
フィニアル	亜鉛ダイキャスト
リングランナー	亜鉛ダイキャスト・ポリアセタール
ブラケット	亜鉛ダイキャスト

取付け図

■正面付け

[単位:mm]

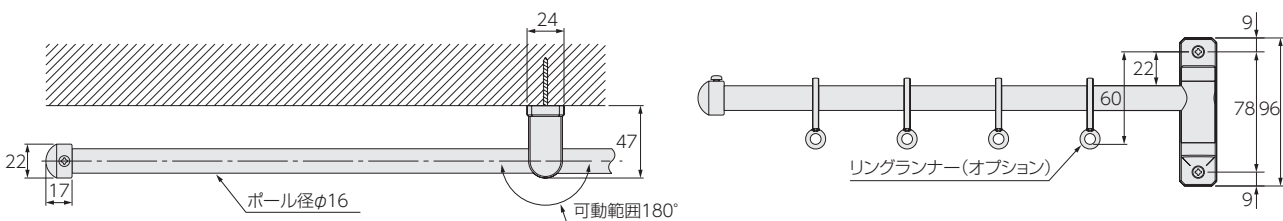

マルティ
ウォーム

マルティ

ビバーチェ
プラナ

ビバーチェ

ピレッタ
グライド

アルバーノ

ソファレ

プロヴァンス

プロヴァンス
EX

ガレア

ヒューグライド

スムーズ
ウッド19

ディアス
ウォーム25

ディアウッド
28

エモート16

小窓用

シングルレール

トップ
トリートメント

バランス
レール

ナチュラルウッド
バランス

バランスレール



参考価格 (税別)

※下記の参考見積価格は、各部品単価を合計した価格です。下記のようなセット販売はしていません。

組み合わせ例	価格	部品の明細	
		バランスレール	一般カーテンレール
V ₂₀ バランスレールセット + V ₂₀ スチールシルバー	18,070円	V ₂₀ 用 2.4mセット	・V ₂₀ スチールマットシルバー工事用セット(マグネットランナー入り)2.0m×2セット ・ワンタッチダブルブラケット(1コ入り)×3コ
V ₁₇ バランスレールセット + V ₁₇ スチールシルバー	15,780円	V ₁₇ 用 2.4mセット	・V ₁₇ スチールマットシルバー工事用セット(マグネットランナー入り)2.0m×2セット ・ワンタッチダブルブラケット(1コ入り)×4コ
バランスレール + V ₅ シルバー	15,320円	2.4mレール1本 + キャップ2コ	・V ₅ シルバー工事用セット(マグネットランナー入り)2.0m×2セット ・トリプルブラケット(1コ入り)×4コ ・コーナーブラケット(1コ入り)×2コ

ラインナップ



特長

- ファスナーテープでカーテンバランスを取付けるための専用レールです。
- 一般カーテンレールV20・V17・V5にワンタッチで取付けることができます。
- 後付けも可能なので、窓辺の様様替えも簡単。

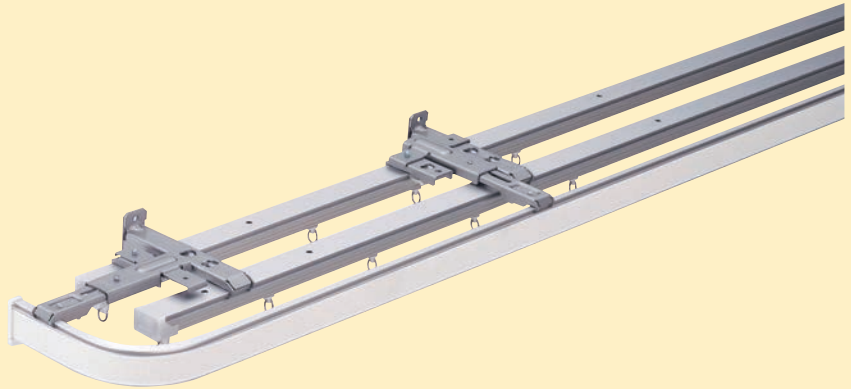

マルチウォーム

マルチ

ビバーチェプラナ

ビバーチェ

ビレッタグライド

アルバーノ

ソファレ

プロヴァンス

プロヴァンスEX

ガレア

ヒューグライド

スムーズウッド19

デリアスウォーム25

ディアウッド28

エモート16

小窓用

スイングレール

トップトリートメント

バランスレール

ナチュラルウッドバランス

組み合わせ例

■ バランスレール+V20
カーブコーナーの場合

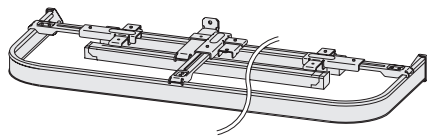

■ バランスレール+V17
直角コーナーの場合

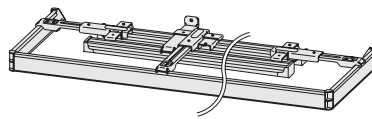

■ バランスレール+V5
トリプルブラケットを使用、カーブコーナーの場合

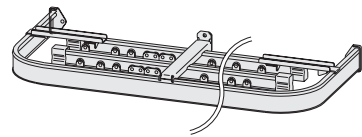

対応カーテンレール

取付け方法	使用できるカーテンレール
シングル正面付け ダブル正面付け	V20(スチール・アルミ・ステンレス)
	V20α 静音
	V17(スチール・アルミ・ステンレス)
	V17α 静音
天井付け	V5・V5α 静音
	天井付けが可能な全てのカーテンレール

製品仕様

■ レール断面図 [単位: mm]

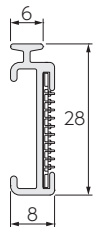

■ 部品の材質

部品名	材質
バランスレール	アルミ押し出し形材
ファスナーテープ(オス)	ナイロン樹脂
バランスブラケット	電気亜鉛メッキ鋼板

価格

レールセット

■ バランスレール レールセット価格

1箱1セット入り [単位: 円(税別)]

タイプ名	製品色	サイズ	2.4m		3.4m	
			コード	価格	コード	価格
V20用セット	シルバー		204190	9,900	204191	13,200
V17用セット			204192	9,600	204193	12,900

セットの明細

- ・バランスレール: 2.4m=1.2m×2本、3.4m=1.7m×2本
- ・バランスブラケット: 2.4m=6コ、3.4m=8コ
- ・キャップ: 2コ
- ・コーナージョイント: 2コ
- ・ジョイント: 1コ

※V20・V17レール、V20・V17取付け用ブラケットは含みません。必要に応じて別途ご注文ください。

■ バランスレール レール価格

レールのみ

1箱10本入り [単位: 円(税別)]

製品色	サイズ	2.4m			3.4m		
		コード	単価	箱入価格	コード	単価	箱入価格
シルバー		204187	5,700	57,000	204188	8,000	80,000

※特注レールは5m以下での製作。

■ バランスレール 特注レール価格

レールのみ

[単位: 円(税別)]

製品色	サイズ	コード	1mあたり価格
シルバー		204189	2,900

※特注レールは5m以下での製作。

※ 1m未満の特注レールは、すべて1mの価格になります。

価格

■ バランスレール 部品価格

[単位：円(税別)]

部品名	部品色	コード	単価	箱入数	箱入価格	部品名	部品色	コード	単価	箱入数	箱入価格
アックレール V ₂₀ 用バランス ブラケット  V ₁₇ 用バランス ブラケット  I型レール共通 天井シングルブラケット  I型レール共通 ダブルブラケット  V ₅ バランスレール共通 トリプルブラケット  V ₅ バランスレール共通 コーナーブラケット 	シルバー	204194	550	20コ	11,000	キャップ	—	204196	170	20コ	3,400
	シルバー	204195	520	20コ	10,400	コーナージョイント	—	204197	170	20コ	3,400
	シルバー	207521	150	1コ	150	ジョイント	—	204198	90	20コ	1,800
	シルバー	207509	250	1コ	250	カーブベンダー55R	—	207545	2,620	1セット	2,620
	シルバー	207515	360	1コ	360						
	シルバー	207533	210	1コ	210						

- マルティ
ウォーム
- マルティ
- ビバーチェ
プラナ
- ビバーチェ
- ビレッタ
グライド
- アルバーノ
- ソファレ
- プロヴァンス
- プロヴァンス
EX
- ガレア
- ヒューグライド
- スムーズ
ウッド19
- デリアス
ウォーム25
- ディアウッド
28
- エモート16

取付け図

[単位：mm]

■ V₂₀・V₂₀α 静音レールとの組み合わせ ※ワンタッチブラケット以外のブラケットと組み合わせる場合は寸法が異なります。

シングル正面付けとの組み合わせ

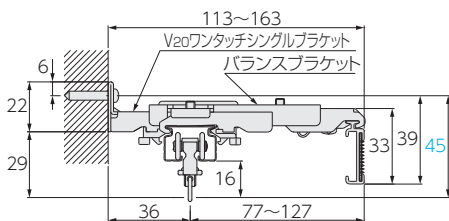

※図はV₂₀レールですが、寸法はV₂₀・V₂₀α静音レール共通です。

ダブル正面付けとの組み合わせ

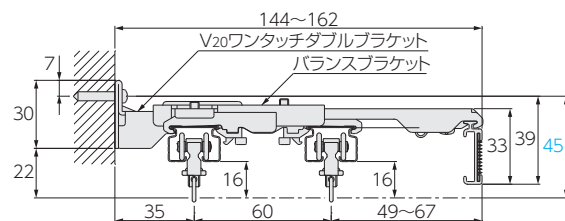

- 小窓用
- スイングレール
- トップ
トリートメント
- バランス
レール
- ナチュラルウッド
バランス

取付け図

[単位:mm]

■ V₂₀・V_{20α} 静音レールとの組み合わせ ※ワンタッチブラケット以外のブラケットと組み合わせる場合は寸法が異なります。

●ブラケットのスライド寸法

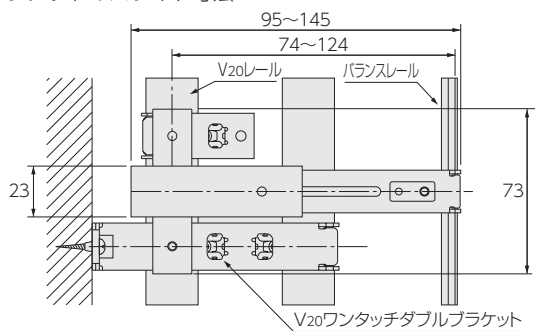

■ V₁₇・V_{17α} 静音レールとの組み合わせ ※ワンタッチブラケット以外のブラケットと組み合わせる場合は寸法が異なります。

シングル正面付けとの組み合わせ

ダブル正面付けとの組み合わせ

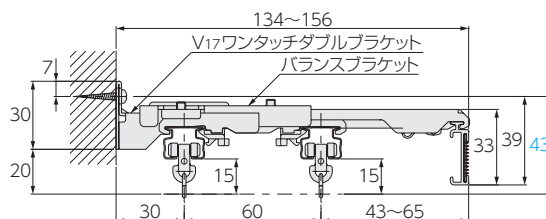
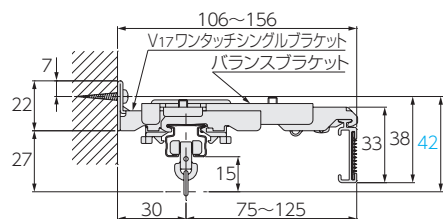

※図はV₁₇レールですが、寸法はV₁₇・V_{17α} 静音レール共通です。

●ブラケットのスライド寸法

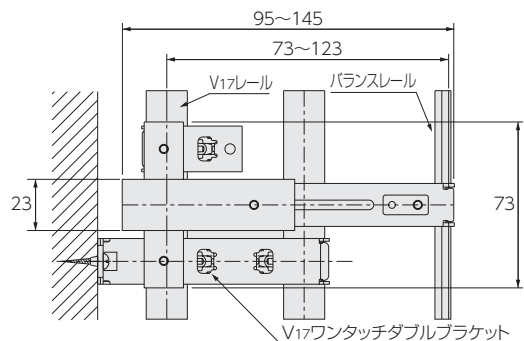

■ V₅レールとの組み合わせ

■ 全製品共通

シングル正面付けとの組み合わせ

ダブル正面付けとの組み合わせ

シングル天井付けとの組み合わせ

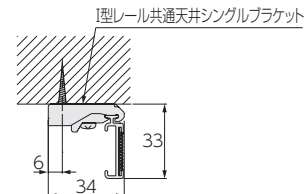
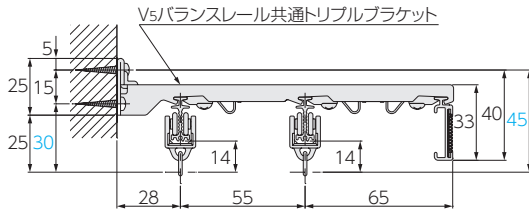
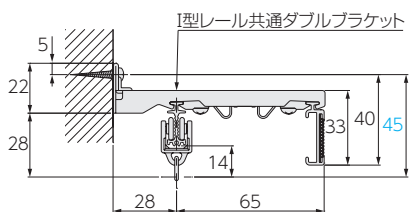

施工方法

■ バランスブラケットの取付け方法

バランスブラケットは、既に取付けられたV₂₀・V_{20α} 静音、V₁₇・V_{17α} 静音レールに取付けますので、必ず最初にレールがしっかりと取付けられていることを確認してください。

- ① バランスブラケットの組み立て
バランスブラケットを組み立て、ネジでしっかり固定します。

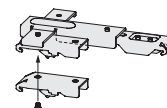

施工方法

② バランスブラケットの取付け

バランスブラケットをレールに引っ掛け、矢印の方向に押し込んで、ブラケットとレールを固定します。
 ダブル付けレールに取付ける場合は、窓側に付いているレールにバランスブラケットを取付けてください。

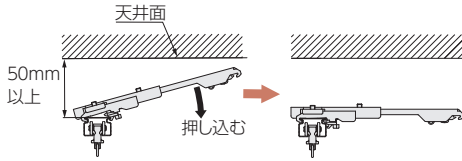

〈注意〉

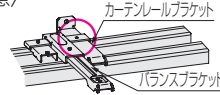

左図の○内のように、バランスブラケットの片側がカーテンレールブラケットの上に乗るように固定してください。

③ ブラケットの調整

ネジAをゆるめ、矢印の方向に出寸法を調節し、最後にネジAをしっかり締めます。

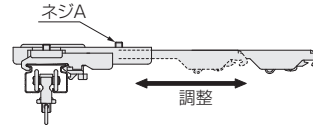

加工方法

※寸法は、V20・V20α静音レールとの組み合わせの場合。()内寸法は、V17・V17α静音レールとの組み合わせの場合。

[単位:mm]

■ カーブコーナーの場合

ダブル正面付けレールとの組み合わせ

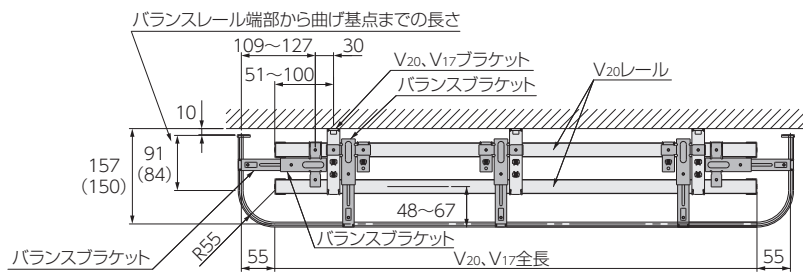

シングル正面付けレールとの組み合わせ

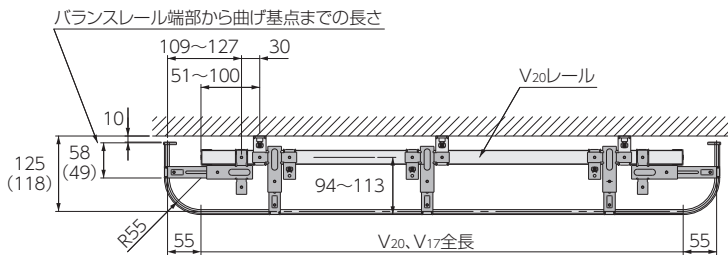

■ 直角コーナーの場合

ダブル正面付けレールとの組み合わせ

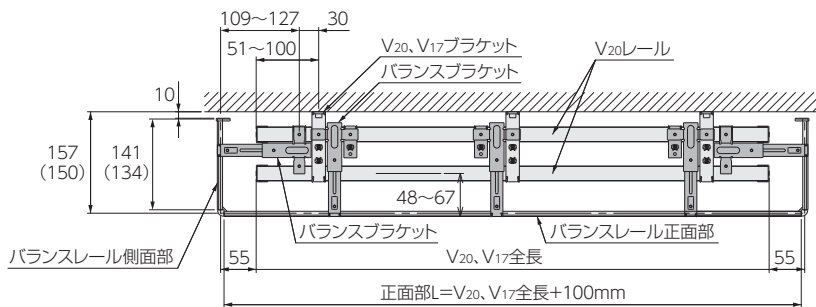

シングル正面付けレールとの組み合わせ

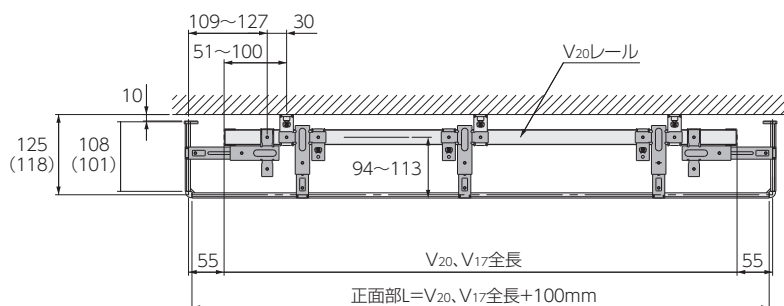

[バランスレールのジョイント]

バランスレールセットには、製品サイズの半分の長さのレールが2本入っています。カーブ加工をした後に、2本のレールをジョイントしてください。

組み合わせ例	L = L ₁ + L ₂	曲げ基点
V ₂₀ ダブル付け	V ₂₀ レール全長+354	91
V ₂₀ シングル付け	V ₂₀ レール全長+288	58
V ₁₇ ダブル付け	V ₁₇ レール全長+340	84
V ₁₇ シングル付け	V ₁₇ レール全長+274	51

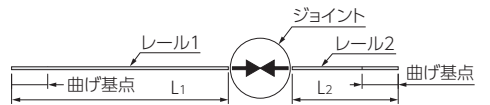

※カーブ加工時は、一方のレールには右端部、もう一方のレールには左端部にカーブ加工を施してください。
 ※長すぎる場合はジョイントを外して直線側をカット、短すぎる場合はコーナーブラケットの長さで調整してください。

[バランスレールのジョイント]

バランスレールセットには、製品サイズの半分の長さのレールが2本入っています。正面部でジョイントを行ってください。

組み合わせ例	正面部 (L = L ₁ + L ₂)	側面部
V ₂₀ ダブル付け	V ₂₀ レール全長+100	141
V ₂₀ シングル付け	V ₂₀ レール全長+100	108
V ₁₇ ダブル付け	V ₁₇ レール全長+100	134
V ₁₇ シングル付け	V ₁₇ レール全長+100	101

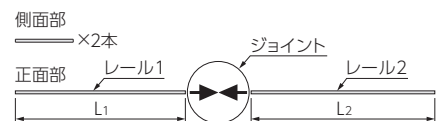

※長すぎる場合はジョイントを外して直線側をカット、短すぎる場合はコーナーブラケットの長さで調整してください。

マルティ
ウォーム

マルティ

ビバーチェ
プラナ

ビバーチェ

ビレッタ
グライド

アルバーノ

ソファレ

プロヴァンス

プロヴァンス
EX

ガリア

ヒューグライド

スムーズ
ウッド19

ディアス
ウォーム25

ディアウッド
28

エモート16

小窓用

スイングレール

トップ
トリートメント

バランス
レール

ナチュラルウッド
バランス

ナチュラルウッドバランス

天然木(バスウッド材)の温もりが魅力の「ナチュラルウッドバランス」。
カーテンボックスのような仕上がりで、空間をグレードアップ。
家具や建具の色に合わせてお楽しみいただけます。



シンプルなデザインで
モダンな窓辺を演出します。

断面図 [単位:mm]

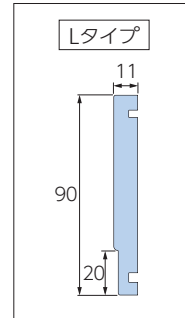

カラーバリエーション

[バランス形状]C型・I型・L型(左)・L型(右) [バランスの高さ]90mm(Lタイプ)

WV-3011 クリアホワイト



WV-3012 ホワイト

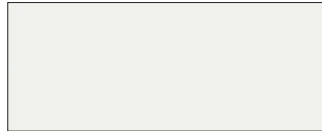

WV-3013 アイボリー



WV-3014 グレージュ



WV-3122 マットナチュラルブラウン

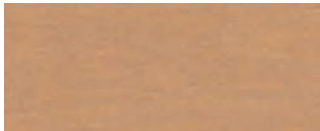

WV-3123 マットライトブラウン



WV-3124 マットウォールナット



WV-3125 マットチョコレートブラウン

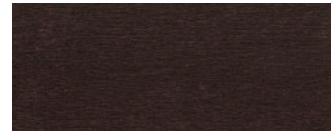

WV-3221 ナチュラル



WV-3222 ナチュラルブラウン



WV-3223 ライトブラウン



WV-3224 ウォールナット



WV-3225 チョコレートブラウン



WV-3226 ビターブラウン



WV-3227 ブラック



WV-3332 ミディアムチェリー



WV-3333 ブラウン

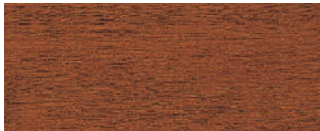

WV-3334 ミディアムブラウン

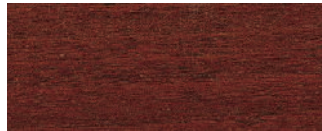

WV-3335 マホガニー

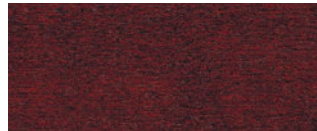

WV-3336 ローズウッド

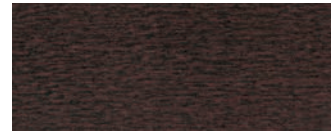

※本製品は天然木を使用しているため、経時変化等の変形・色変化が生じることがあります。また木目・色・風合等において原材料に起因するバラつきが生じる場合があります。

対応カーテンレール

取付け方法	使用できるカーテンレール	バランスセット名称	バランス形状
正面付け	V ₂₀ (スチール・アルミ・ステンレス)	V ₂₀ 正面付けセット	C型 I型 L型(右・左)
	V _{20α} 静音		
	V ₁₇ (スチール・アルミ・ステンレス)	V ₁₇ 正面付けセット	
	V _{17α} 静音		
天井付け	天井付けが可能な全てのカーテンレール	天井付けセット	

取付け図

■ 天井付けセット／セットに含まれるもの：バランス本体・I型レール共通天井シングルブラケット

天井付けが可能な全てのカーテンレールに対応。また下図のようにカーテンレールだけでなく、ヨコ型ブラインドやロールスクリーンなどの天井付けが可能な製品と組み合わせて使えます。後付けも可能です。

■ 取付け寸法図 [単位:mm]

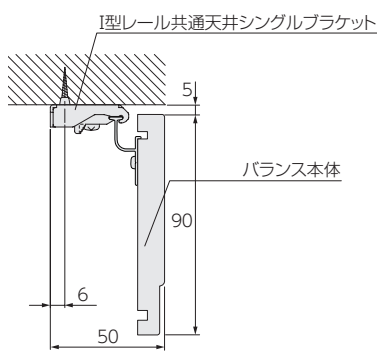

■ 組み合わせ例

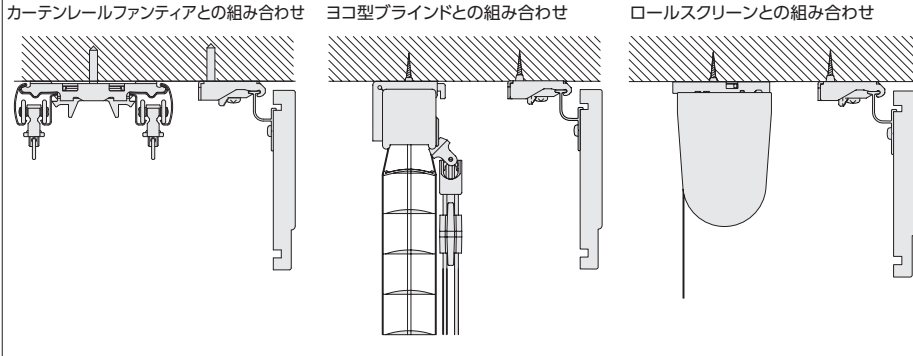

■ 正面付けセット／セットに含まれるもの：バランス本体・バランスブラケット

カーテンレールV₂₀・V_{20α}静音・V₁₇・V_{17α}静音の正面付けレールと組み合わせて取付けます。

※カーテンレール本体およびカーテンレールを施工部位に取付けるためのブラケットは含まませんので、別途ご注文ください。

■ 取付け寸法図と組み合わせ例 [単位:mm]

V₂₀・V_{20α}静音 シングル正面付けとの組み合わせ

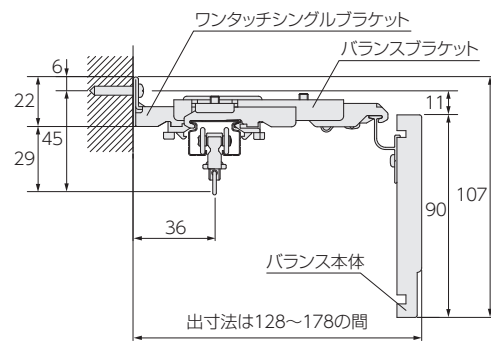

V₂₀・V_{20α}静音 ダブル正面付けとの組み合わせ

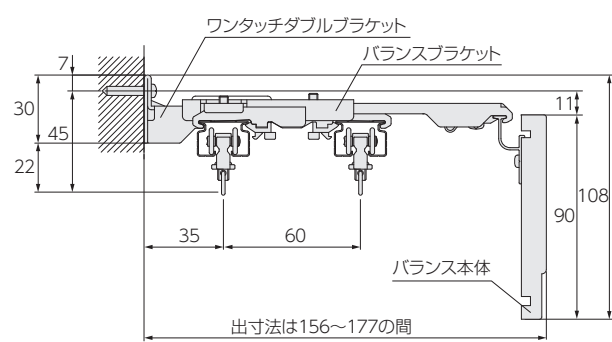

※図はV₂₀レールですが、寸法はV₂₀・V_{20α}静音レール共通です。

V₁₇・V_{17α}静音 シングル正面付けとの組み合わせ

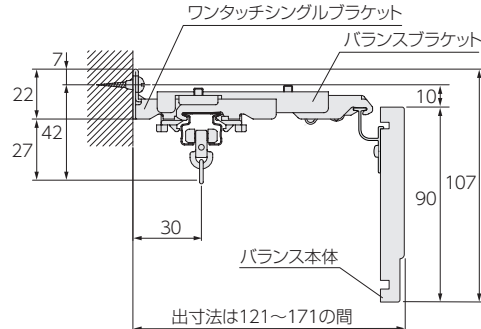

V₁₇・V_{17α}静音 ダブル正面付けとの組み合わせ

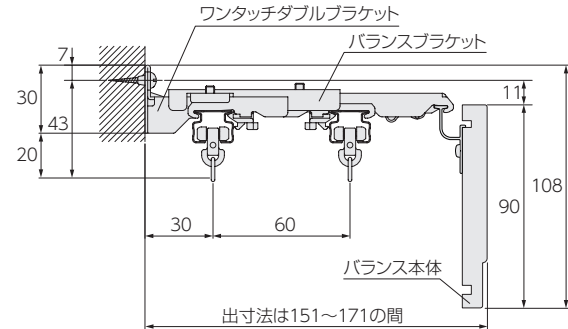

※図はV₁₇レールですが、寸法はV₁₇・V_{17α}静音レール共通です。

※上図はV₂₀・V_{20α}静音・V₁₇・V_{17α}静音の「ワンタッチブラケット」とバランスブラケットを組み合わせた場合の寸法です。他のブラケットと組み合わせた場合は寸法が異なりますのでご注意ください。

バランス形状と製作可能寸法 [天井付け・正面付け共通]

[単位:mm]

■ バランス形状

C型



I型



L型(左)

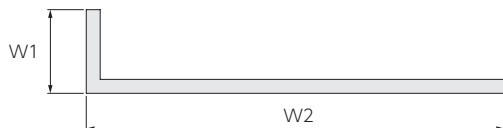

L型(右)

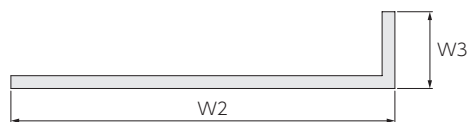

■ 製作可能寸法 / 1mm単位でのオーダーサイズ製作になります。

バランスの種類・形状によって製作可能寸法が異なります。

バランスの種類	ナチュラルウッドバランス			
	W1	W2	W3	最大サイズ
C型	40 ~ 190	500 ~ 2432	40 ~ 190	$W1+W2+W3 = 2812$
I型				$W2 = 2432$
L型(左)	40 ~ 190			$W1+W2 = 2622$
L型(右)			40 ~ 190	$W2+W3 = 2622$

表記の寸法はあくまで製作可能寸法であり、施工の状況によっては取付けできない場合があります。取付ける製品本体のまわりのスペースを確認のうえ、取付けが可能な寸法でご発注ください。

※上記の範囲を超える場合は、最寄りの弊社支店・営業所にお問い合わせください。

寸法についての注意点

W1・W3について

壁からの出寸法(W1,W3)は、図1とP.193取付図をご覧のうえご指定ください。正面付けの場合は、壁からの出寸法(W1,W3)がバランスの製作可能最大寸法(190mm)より小さいので、取付け可能な範囲で出寸法(W1,W3)をご指定ください。

W2について

①基本的な寸法について

C型・L型の場合、内側に付いている製品の実際の幅に対してW1・W3それぞれのバランスの厚み(11mm)と、製品とのすき間(7mm以上を推奨)を加味して、大きめの寸法をW2としてご指定ください。ただし、バランスを左右に伸ばすことができる寸法は、最大100mm以下になります。(図1参照)

図1

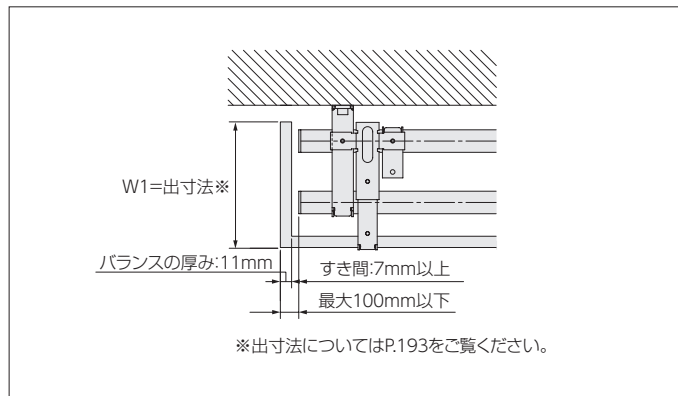

②W2が最大サイズを超える場合

このような場合には、2セット以上を組み合わせ(ジョイントして)対応することが可能です。ご注文の際は、それぞれのセットを「連窓仕様」と指定する必要があります。(図2参照)

図2

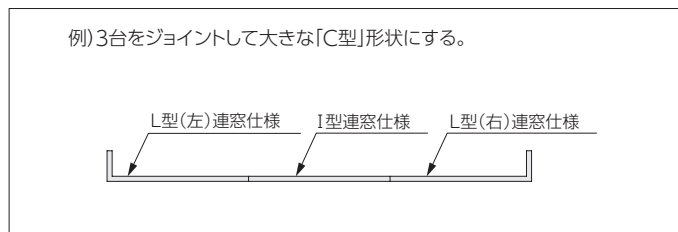

※詳しくは、最寄りの弊社支店・営業所にお問い合わせください。

価格[天井付け・正面付け共通]

- 「バランスの長さ=W1+W2+W3」で算出してください。
- 1mm単位での製作になります。
- 正面付けセット(V₂₀・V₁₇)・天井付けセットとも同価格です。
ただしセット内容が異なるので、ご注文の際はセット名を必ずご指定ください。
- C型・I型・L型とも同価格です。
- 下記価格には、バランス本体・バランスブラケットを含みます。
カーテンレール・カーテンレール取付け用ブラケット・ビス等は含みませんので、必要に応じて別途ご注文ください。
- 連窓仕様の価格は異なりますので、最寄りの弊社支店・営業所にお問い合わせください。

ナチュラルウッドバランス 価格

[単位:円(税別)]

バランスの長さ(mm)	～ 1000	1001 ～ 1500	1501 ～ 2000	2001 ～ 2500	2501 ～ 2812
価格	8,400	10,000	12,000	13,700	15,400

マルティ
ウォーム

マルティ

ビバーチェ
プラナ

ビバーチェ

ピレッタ
グライド

アルバーノ

ソファレ

プロヴァンス

プロヴァンス
EX

ガレア

ヒューグライド

スムーズ
ウッド19

デリアス
ウォーム25

ディアウッド
28

エモート16

小窓用

スイングレール

**トップ
トリートメント**

バランス
レール

ナチュラルウッド
バランス

施工方法

付属のバランスブラケット名称

セット名	カーテンレール※	バランスブラケットの名称
天井付けセット	全製品共通	I型レール共通 天井シングルブラケット
シングル正面付けセット ダブル正面付けセット	V20・V20α静音	V20用バランスブラケット
	V17・V17α静音	V17用バランスブラケット

※カーテンレール本体はバランスセットには含まれませんので、別途ご注文ください。

付属するバランスブラケットの個数

W2の長さ(mm)	バランスブラケットの個数
500 ~ 700	2コ
701 ~ 1300	3コ
1301 ~ 1900	4コ
1901 ~ 3032	5コ

ブラケットの取付けピッチ

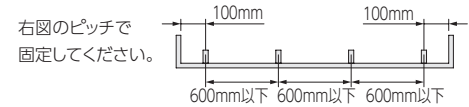

■ 天井付けの場合

取付けネジは付属しませんので、太さ3.5mmのネジをご用意ください。

① バランス本体の取付け

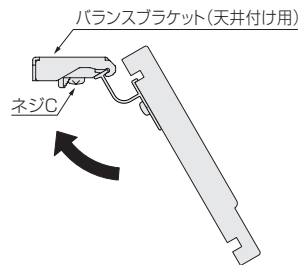

ネジCをゆるめ、矢印の方向にバランス本体を押し込みます。最後にネジCをしっかり締めてください。

[取外すとき]
ネジCをゆるめ、矢印と反対の方向にバランス本体を動かして、バランスブラケットから取外します。

② バランスブラケットの取付け

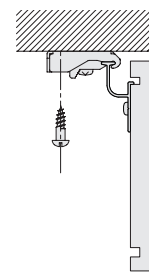

バランスブラケットをネジで下地にしっかり固定します。

■ 正面付けの場合

バランスブラケットは、既に取付けられたカーテンレールに取付けますので、必ず最初にカーテンレールがしっかりと固定されていることを確認してください。

① バランスブラケットの組み立て

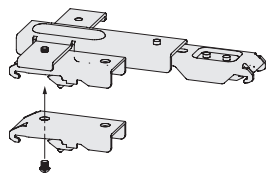

バランスブラケットを組み立て、ネジでしっかり固定します。

② バランスブラケットの取付け

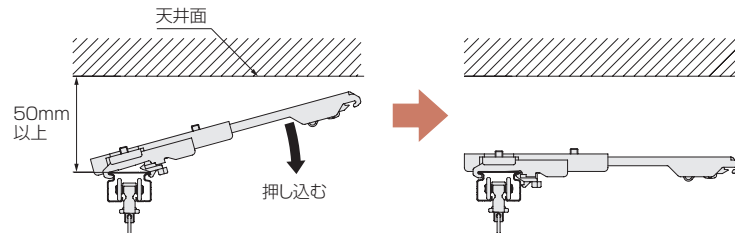

バランスブラケットをレールに引っ掛け、矢印の方向に押し込んで、ブラケットとレールを固定します。ダブル付けレールに取付ける場合は、奥(室外)側に付いているレールにバランスブラケットを取付けてください。

③ ブラケットの調整

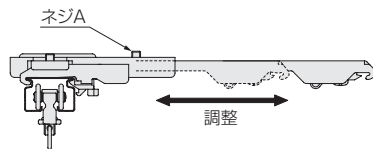

ネジAをゆるめ、矢印の方向に出寸法を調整し、最後にネジAをしっかり締めます。C型・L型タイプの場合は、製品の奥行きに合わせて出寸法を調整してください。

④ バランス本体の取付け

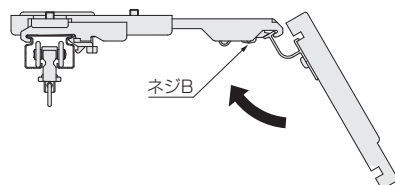

ネジBをゆるめ、矢印の方向にバランス本体を押し込みます。最後にネジBをしっかり締めて取付けは完了です。

[取外すとき]
ネジBをゆるめ、矢印と反対方向にバランス本体を動かして、バランスブラケットから取外します。

〈注意〉

バランスブラケットの取付け時は下図の○内のように、バランスブラケットの片側がカーテンレールブラケットの上に乗るように固定してください。

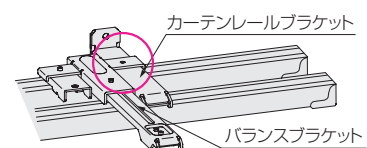

カーテンアクセサリ

房掛

モデラ	202
タクト	203
イーズ	203
ディア	204
モビリア	204
スムーズA	204
スムーズB	205
ビレッタ	205
ビバーチェR 新色	206
プラナ 新色	206
セレント	207
テンダー	207
エモート	207
パルメ	208
イリオス	208
プロヴァンスEX	208
プロヴァンス	209
スターレ	209
テンポ	209
ファンテ	210
デアラス	210
F-14N	211
F-6	211
ブーケ	211

タッセル

ガレア	216
クルミ M・L	218
コンレ	220
クロッチ	221
マルチノット	222
ドレーピー	223
ナチュレA	224
ナチュレB	224
ナチュレC	225
リボン	225
フォーク	226
アムレット	226
ライプリーA	227
ライプリーB	227
クリスタルA	228
ルナーージュ	228
ルスター	229
ロココ	229
ブルーム	230
バウム	230
ボール	231
ツインノット	231
パステルA	232
ライト	234



アクセサリーを 選ぶ楽しみ、色・いろ。

ファッションと同じように、カーテンにもタッセルや房掛などのアクセサリーがあります。カーテンと合わせて色を選んだり、アクセサリーのテクスチャーにこだわってみたり。アクセサリー選びのちょっとしたポイントを知ること、あなただけのこだわりの空間が生まれます。





ラインナップ一覧

カーテンレールとコーディネートできる豊富なバリエーションをラインナップしています。

■ディア 680円/コ



ホワイト ナチュラル
ブラウン ミディアム
ブラウン



ブラウン セピア
ダーク
ブラウン

■モビリア 610円/コ



ホワイト ナチュラル
ブラウン ミディアム
ブラウン



ブラウン セピア
ダーク
ブラウン

■スムーズA 2,180円/コ



ホワイト ナチュラル
ブラウン ダーク
ブラウン

■スムーズB 2,060円/コ



ホワイト ナチュラル
ブラウン ダーク
ブラウン

■ビレッタ 1,580円/コ



ホワイト
(木目調) ナチュラル
ブラウン
(木目調) ミディアム
ブラウン
(木目調)



ブラウン
(木目調) セピア
(木目調) ダーク
ブラウン
(木目調)

■ビバーチェR 新色 800円/コ

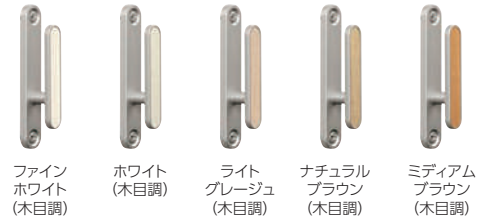

ファイン
ホワイト
(木目調) ホワイト
(木目調) ライト
グレージュ
(木目調) ナチュラル
ブラウン
(木目調) ミディアム
ブラウン
(木目調)



ブラウン
(木目調) セピア
(木目調) ダーク
ブラウン
(木目調) マット
ホワイト
新色 ブラック
新色

■プラナ 新色 800円/コ

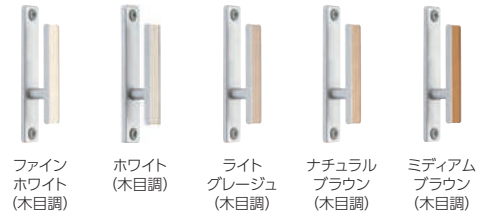

ファイン
ホワイト
(木目調) ホワイト
(木目調) ライト
グレージュ
(木目調) ナチュラル
ブラウン
(木目調) ミディアム
ブラウン
(木目調)



ブラウン
(木目調) セピア
(木目調) ダーク
ブラウン
(木目調) マット
ホワイト 新色 ブラック
新色

■セレント 1,460円/コ



フロスト メタル
シルバー マット
シルバー シャンパン
シルバー



ライト
ブラウン ウォール
ナット チャコール

■テンダー 850円/コ



マット
ホワイト ダーク
ブラウン マット
シルバー

■エモート 710円/コ



メタル
シルバー メタル
ブラック

■パルメ 610円/コ



フロスティ
ホワイト メタル
シルバー ゴールド
メタル
ブラック マット
シルバー



ホワイト ナチュラル
ブラウン ミディアム
ブラウン ブラウン
セピア
ダーク
ブラウン

安心・安全

小さなお子さまが
いらっしゃるご家庭・施設に

チャイルド
セーフティ

*詳しくはP.526



KIDS DESIGN AWARD

■イリオス 370円/コ



フロスティ
ホワイト
ブロンズ
マット
シルバー

■プロヴァンスEX 1,140円/コ



ブラック
ラスティ
クリーム
プラス

■プロヴァンス 720円/コ



ブラック
クリーム

■モデラ 970円/コ



マット
ホワイト
ナチュラル
ブラウン
ミディアム
ブラウン



ブラウン
セピア
ダーク
ブラウン

■タクト 880円/コ



マット
ホワイト
ナチュラル
ブラウン
ミディアム
ブラウン



ブラウン
セピア
ダーク
ブラウン

■イーズ 520円/コ



マット
ホワイト
ナチュラル
ブラウン
ミディアム
ブラウン



ブラウン
セピア
ダーク
ブラウン

使い方

小さなお子さまの首や体にカーテンのタッセルが巻き付いても、安全に外れます。

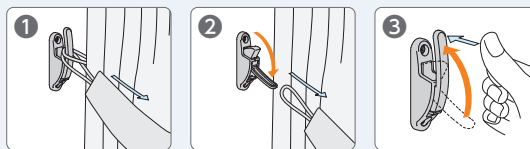

*イラストはモデラ

シンプル&エコノミー

さまざまな空間・カーテンレールに対応

■スターレ 500円/コ



ホワイト
ナチュラル
ブラウン
ミディアム
ブラウン
ブラウン
セピア
ダーク
ブラウン
マット
ホワイト

■ファンテ 290円/コ



ホワイト
ライト
グレー
ナチュラル
ブラウン
ミディアム
ブラウン
ブラウン
セピア
ダーク
ブラウン
ブラック

■F-14N 300円/コ



フロスティ
ホワイト
ブロンズ
シルバー

■テンポ 550円/コ



ホワイト
ナチュラル
ブラウン
ミディアム
ブラウン
ブラウン
セピア
ダーク
ブラウン
マット
ホワイト

ネジ止め不要

裏面の両面テープを接着して取付けできます

■F-6 430円/コ



ホワイト
クリーム
ピンク
ブルー
クリアー

■ブーケ 350円/コ



マット
ホワイト
ナチュラル
ブラウン
ミディアム
ブラウン
ブラウン
セピア
ダーク
ブラウン
クリアー

房掛

カーテンを美しく演出する「房掛」。

パック包装・簡易包装について

- ・パック包装は、店頭での陳列などにおすすめです。
- ・簡易包装は、透明のビニール袋に包装した状態での販売になります。ゴミ削減や工事用途で取付けするときなどにおすすめです。



取付け方法について

- ネジ止め** 壁に下地があり、しっかりと固定する場合におすすめです。
- 石膏キネネジ兼用** ネジでの取付けの他、石膏キネで下地のない壁にも取付け可能です。石膏キネは取外した跡も目立ちません。一般住宅から商業施設まで幅広くおすすめです。
- 両面シール** 窓枠等に穴を開けずに取付け可能です。一般住宅をはじめ賃貸住宅におすすめです。

チャイルドセーフティ 安全・安心への思いを形にしたカーテンアクセサリ

カーテンの近くで小さなお子さまが遊んだりしていると、お子さまの首や体にカーテンのタッセルが巻き付くなどして、思わぬ事故につながる可能性があります。タチカワブラインドでは、小さなお子さまがいらっしゃるご家庭や施設でも安全に、安心して、製品をご使用していただくため、チャイルドセーフティ部品のご使用をおすすめしています。*詳しくはP.526をご覧ください。



■キッズデザイン賞(KIDS DESIGN AWARD)とは■

子どもたちの安全・安心に貢献するデザイン、創造性と未来を拓くデザイン、そして子ども達を育てやすいデザインの顕彰制度です。乳幼児製品や玩具などの子ども向けの製品・サービスに限らず、大人向けでありながらも子ども目線を持った、良質な商品や施設、プログラム、調査研究活動なども対象としており、受賞作品には、「キッズデザインマーク」を使用することができます。
*詳しくはP.527をご覧ください。

モデル パック包装をご注文の際は、在庫のご確認をお願いします。

ネジ止め

フック部がシルバー色のデザイン性の高い房掛です。
シルバーをあしらった木目調装飾レールとの組み合わせにおすすめです。

チャイルドセーフティ

*詳しくはP.526



■モデル価格

[単位: 円(税別)]

製品色	簡易包装			パック包装※				
	コード	単価	箱入数	箱入価格	コード	単価	箱入数	箱入価格
マットホワイト	204219	970	1コ	970	204220	2,160	1/パック (2コ入)	2,160
ナチュラルブラウン	204221				204222			
ミディアムブラウン	204223				204224			
ブラウン	204225				204226			
セピア	204227				204228			
ダークブラウン	204229				204230			

材質:亜鉛ダイキャスト、ABS樹脂
付属ネジサイズ:1コ入り(φ3×25mm) パック包装(φ3×16mm、φ3×35mm)

使い方 小さなお子さまの首や体にカーテンのタッセルが巻き付いても、安全に外れます。

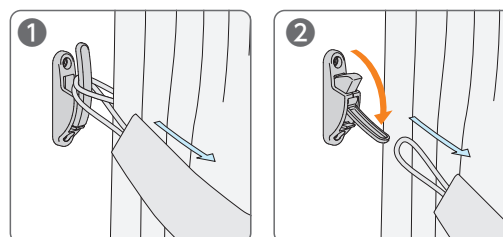

房掛のフックに6kgの力が掛かると・・・

房掛のフックが倒れてタッセルが外れます。

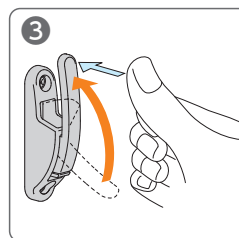

倒れたフックはフックの重りの力で途中まで戻るので、最後は指で動かなくなるまで押しきって、固定されていることを確認してください。

(お願い) 安全対策部品をご使用になっても、事故が完全に回避されるわけではありません。タッセル(カーテンの留めひも)や房掛の危険性を十分に認識した上でご使用をお願いします。

モデル

タクト

イズ

ディア

モビリア

スムーズA

スムーズB

ピレッタ

ビバーチェR

プラナ

セレント

テンダー

エモート

パルメ

イリオス

プロヴァンスEX

プロヴァンス

スターレ

テンボ

ファンテ

デリアス

F-14N

F-6

ブーケ

石膏クギ・ネジ兼用

タクト

パック包装をご注文の際は、在庫のご確認をお願いします。

フック部が自動で戻り、手で元の位置に戻す必要がないので、不特定多数の方が使用する病院や施設に特におすすめです。

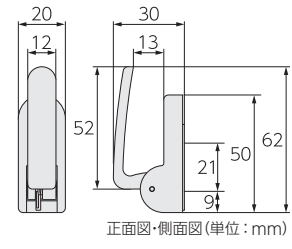

- ネジでの取付けのほか、石膏クギで下地のない壁にも取付け可能で、取外した跡も目立ちません。
- ネジが見えずデザイン性の高い房掛です。
- 一般住宅から商業施設まであらゆる空間におすすめです。

■タクト価格

[単位: 円(税別)]

製品色	簡易包装			パック包装※				
	コード	単価	箱入数	箱入価格	コード	単価	箱入数	箱入価格
マットホワイト	204231	880	1コ	880	204232	1,980	1パック (2コ入)	1,980
ナチュラルブラウン	204233				204234			
ミディアムブラウン	204235				204236			
ブラウン	204237				204238			
セピア	204239				204240			
ダークブラウン	204241				204242			

材質: ABS樹脂, ポリアセタール樹脂, ステンレス
付属ネジサイズ: φ3×16mm 付属石膏クギサイズ: φ1×25mm

チャイルドセーフティ
*詳しくはP.526



使い方

小さなお子さまの首や体にカーテンのタッセルが巻き付いても、安全に外れます。

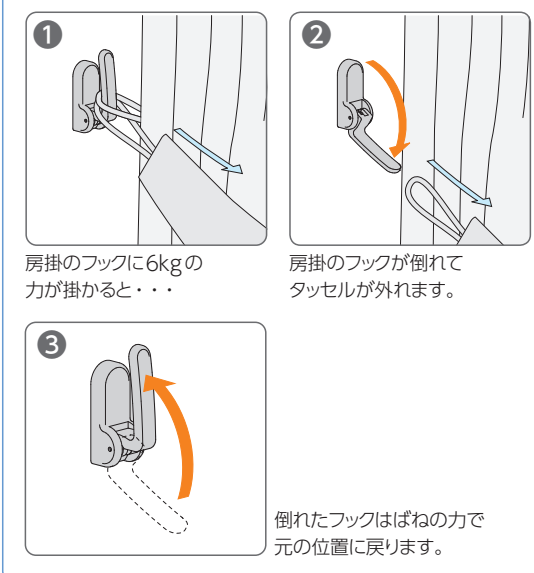

(お願い) 安全対策部品をご使用になっても、事故が完全に回避されるわけではありません。タッセル(カーテンの留めひも)や房掛の危険性を十分に認識した上でご使用をお願いします。

イズ

パック包装をご注文の際は、在庫のご確認をお願いします。

両面シール

両面シールで窓枠や壁に穴をあけずに取付けができます。一般住宅をはじめ、賃貸住宅にもおすすめです。

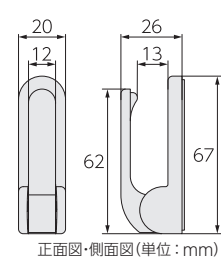

チャイルドセーフティ
*詳しくはP.526



使い方

小さなお子さまの首や体にカーテンのタッセルが巻き付いても、安全に外れます。

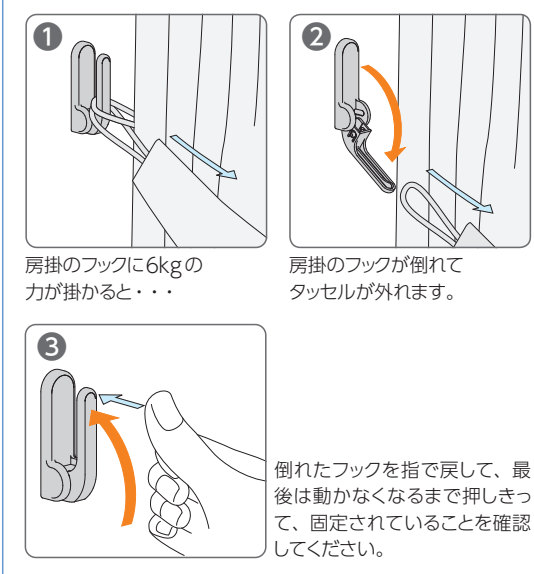

(お願い) 安全対策部品をご使用になっても、事故が完全に回避されるわけではありません。タッセル(カーテンの留めひも)や房掛の危険性を十分に認識した上でご使用をお願いします。

■イズ価格

[単位: 円(税別)]

製品色	簡易包装			パック包装※				
	コード	単価	箱入数	箱入価格	コード	単価	箱入数	箱入価格
マットホワイト	204243	520	1コ	520	204244	1,260	1パック (2コ入)	1,260
ナチュラルブラウン	204245				204246			
ミディアムブラウン	204247				204248			
ブラウン	204249				204250			
セピア	204251				204252			
ダークブラウン	204253				204254			

材質: ABS樹脂

ネジ止め 壁に下地があり、しっかりと固定する場合におすすめです。

石膏クギ・ネジ兼用 ネジでの取付けのほか、石膏クギで下地のない壁にも取付け可能です。石膏クギは取外した跡も目立ちません。一般住宅から商業施設まで幅広くおすすめです。

両面シール 窓枠等に穴を開けずに取付け可能です。一般住宅をはじめ賃貸住宅におすすめです。

ディア

パック包装をご注文の際は、在庫のご確認をお願いします。

ネジ止め



ホワイト

ナチュラル
ブラウンミディアム
ブラウン

ブラウン

セピア

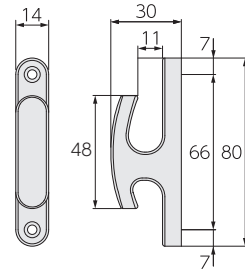
ダーク
ブラウン

正面図・側面図(単位:mm)

■ディア価格

[単位:円(税別)]

製品色	箱入				簡易包装				パック包装※			
	コード	単価	箱入数	箱入価格	コード	単価	箱入数	箱入価格	コード	単価	箱入数	箱入価格
ホワイト	204255	12,100	1箱 (20コ入)	12,100	204256	680	1コ	680	204257	1,680	1パック (2コ入)	1,680
ナチュラルブラウン	204258				204259				204260			
ミディアムブラウン	204261				204263				204266			
ブラウン	204264				204265				204269			
セピア	204267				204268				204272			
ダークブラウン	204270				204271							

材質:天然木

付属ネジサイズ:箱入り・1コ入り(φ3×25mm) パック包装(φ3×16mm、φ3×35mm)

モビリア

ネジ止め



ホワイト

ナチュラル
ブラウンミディアム
ブラウン

ブラウン

セピア

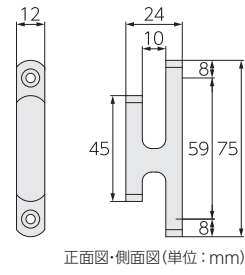
ダーク
ブラウン

正面図・側面図(単位:mm)

■モビリア価格

[単位:円(税別)]

製品色	箱入				簡易包装			
	コード	単価	箱入数	箱入価格	コード	単価	箱入数	箱入価格
ホワイト	204273	10,890	1箱 (20コ入)	10,890	204274	610	1コ	610
ナチュラルブラウン	204275				204276			
ミディアムブラウン	204277				204278			
ブラウン	204279				204280			
セピア	204281				204282			
ダークブラウン	204283				204284			

材質:天然木

付属ネジサイズ:箱入り・1コ入り(φ3×25mm)

スムーズA

ネジ止め

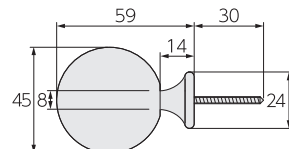

ホワイト

ナチュラル
ブラウンダーク
ブラウン

側面図(単位:mm)

■スムーズA価格

[単位:円(税別)]

製品色	簡易包装			
	コード	単価	箱入数	箱入価格
ホワイト	204285	2,180	1コ	2,180
ナチュラルブラウン	204286			
ダークブラウン	204287			

材質:天然木、アルミニウム

タッセルを掛ける金具が同梱されています。

ネジ止め

■スムースB



ホワイト

ナチュラルブラウン

ダークブラウン

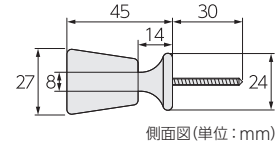

側面図(単位:mm)

■スムースB価格 [単位:円(税別)]

製品色	簡易包装			
	コード	単価	箱入数	箱入価格
ホワイト	204288	2,060	1コ	2,060
ナチュラルブラウン	204289			
ダークブラウン	204290			

材質:天然木、アルミニウム

■ビレッタ

ネジ止め

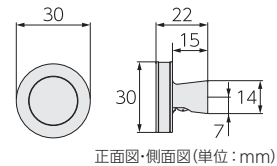
ホワイト
(木目調)ナチュラルブラウン
(木目調)ミディアムブラウン
(木目調)ブラウン
(木目調)セピア
(木目調)ダークブラウン
(木目調)

正面図・側面図(単位:mm)

■ビレッタ価格 [単位:円(税別)]

製品色	簡易包装			
	コード	単価	箱入数	箱入価格
ホワイト(木目調)	204291	1,580	1コ	1,580
ナチュラルブラウン(木目調)	204292			
ミディアムブラウン(木目調)	204293			
ブラウン(木目調)	204294			
セピア(木目調)	204295			
ダークブラウン(木目調)	204296			

材質:亜鉛ダイキャスト、ポリオレフィン系樹脂シート
付属ネジサイズ:φ3.5×16mm、φ3.5×35mm

ネジ止め

壁に下地があり、しっかりと固定する場合におすすめです。

石膏クギ・ネジ兼用

ネジでの取付けの他、石膏クギで下地のない壁にも取付け可能です。石膏クギは取外した跡も目立ちません。一般住宅から商業施設まで幅広くおすすめです。

両面シール

窓枠等に穴を開けずに取付け可能です。一般住宅をはじめ賃貸住宅におすすめです。

モデラ

タクト

イーズ

ディア

モビリア

スムースA

スムースB

ビレッタ

ビバーチェR

プラナ

セレント

テンダー

エモート

パルメ

イリオス

プロヴァンス
EX

プロヴァンス

スターレ

テンボ

ファンテ

デリアス

F-14N

F-6

ブーケ

ビバーチェR [新色]

パック包装をご注文の際は、在庫のご確認をお願いします。

ネジ止め

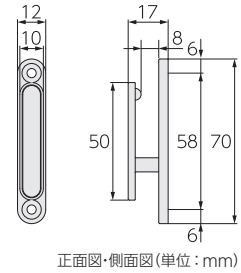
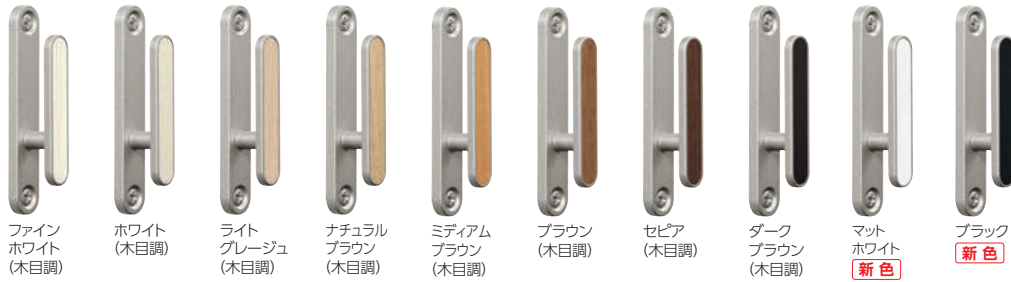

■ビバーチェR価格

[単位: 円(税別)]

製品色	箱入				簡易包装				パック包装※			
	コード	単価	箱入数	箱入価格	コード	単価	箱入数	箱入価格	コード	単価	箱入数	箱入価格
ファインホワイト(木目調)	204300	14,520	1箱 (20コ入)	14,520	204301	800	1コ	800	204302	1,810	1パック (2コ入)	1,810
ホワイト(木目調)	204303				204304				204305			
ライトグレージュ(木目調)	204306				204307				204308			
ナチュラルブラウン(木目調)	204315				204316				204317			
ミディアムブラウン(木目調)	204321				204322				204323			
ブラウン(木目調)	204324				204325				204326			
セピア(木目調)	204327				204328				204329			
ダークブラウン(木目調)	204330				204331				204332			
マットホワイト	230217				230219				—			
ブラック	230216				230218				—			

材質:亜鉛ダイキャスト、ポリオレフィン系樹脂シート
 付属ネジサイズ:箱入り・1コ入り(φ3×25mm) パック包装(φ3×16mm、φ3×35mm)

プラナ [新色]

ネジ止め

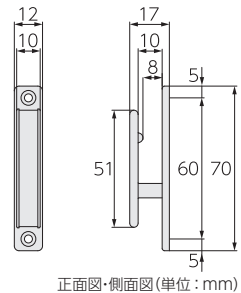

■プラナ価格

[単位: 円(税別)]

製品色	簡易包装			
	コード	単価	箱入数	箱入価格
ファインホワイト(木目調)	210296	800	1コ	800
ホワイト(木目調)	204333			
ライトグレージュ(木目調)	210297			
ナチュラルブラウン(木目調)	204334			
ミディアムブラウン(木目調)	204335			
ブラウン(木目調)	204336			
セピア(木目調)	204337			
ダークブラウン(木目調)	204338			
マットホワイト	204339			
ブラック	230220			

材質:亜鉛ダイキャスト、ポリオレフィン系樹脂シート
 付属ネジサイズ:φ3×25mm

石膏クギ・ネジ兼用

セレント

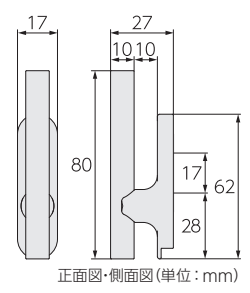

■セレント価格 [単位：円(税別)]

製品色	簡易包装			
	コード	単価	箱入数	箱入価格
フロスト ①	204341	1,460	1コ	1,460
メタルシルバー ②	204342			
マットシルバー ②	204343			
シャンパンシルバー ②	204344			
ライトブラウン ③	204345			
ウォールナット ③	204346			
チャコール ③	204347			

材質

製品色	材質
①	亜鉛ダイキャスト、アクリル、ポリアセタール樹脂
②	亜鉛ダイキャスト、ポリアセタール樹脂
③	亜鉛ダイキャスト、天然木、ポリアセタール樹脂

付属石膏クギサイズ：φ1×25mm 付属ネジサイズ：φ3×16mm

テンダー

石膏クギ・ネジ兼用

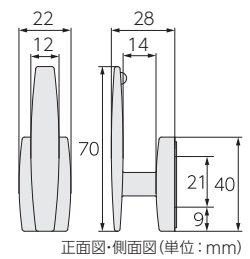

■テンダー価格 [単位：円(税別)]

製品色	簡易包装			
	コード	単価	箱入数	箱入価格
マットホワイト	204353	850	1コ	850
ダークブラウン	204354			
マットシルバー	204355			

材質：亜鉛ダイキャスト、ポリアセタール樹脂
付属石膏クギサイズ：φ1×25mm 付属ネジサイズ：φ3×16mm

エモート

パック包装をご注文の際は、在庫のご確認をお願いします。

ネジ止め

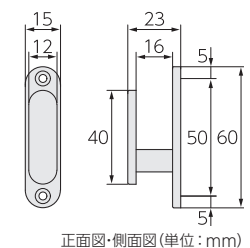

■エモート価格 [単位：円(税別)]

製品色	箱入				簡易包装				パック包装※			
	コード	単価	箱入数	箱入価格	コード	単価	箱入数	箱入価格	コード	単価	箱入数	箱入価格
メタルシルバー	204359	11,140	1箱 (20コ入)	11,140	204360	710	1コ	710	204361	1,630	1パック (2コ入)	1,630
メタルブラック	204362				204363				204364			

材質：亜鉛ダイキャスト
付属ネジサイズ：箱入り・1コ入り(φ3×25mm) パック包装(φ3×16mm、φ3×35mm)

ネジ止め 壁に下地があり、しっかりと固定する場合におすすめです。

石膏クギ・ネジ兼用 ネジでの取付けのほか、石膏クギで下地のない壁にも取付け可能です。石膏クギは取外した跡も目立ちません。一般住宅から商業施設まで幅広くおすすめです。

両面シール 窓枠等に穴を開けずに取付け可能です。一般住宅をはじめ賃貸住宅におすすめです。

パルメ

パック包装をご注文の際は、在庫のご確認をお願いします。

ネジ止め

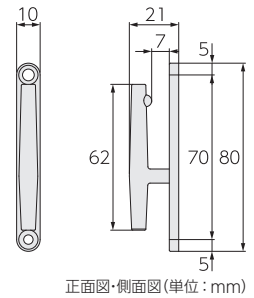

パルメ価格

[単位：円(税別)]

製品色	箱入				簡易包装				パック包装※			
	コード	単価	箱入数	箱入価格	コード	単価	箱入数	箱入価格	コード	単価	箱入数	箱入価格
フロスティホワイト	204368	9,680	1箱 (20コ入)	9,680	204369	610	1コ	610	204370	1,540	1パック (2コ入)	1,540
メタルシルバー	204371				204372				204373			
ゴールド	204374				204375				—			
メタルブラック	204377				204378				204379			
マットシルバー	204380				204381				204382			
ホワイト	204383				204384				—			
ナチュラルブラウン	204386				204387				—			
ミディアムブラウン	204389				204390				—			
ブラウン	204392				204393				—			
セピア	204395				204396				—			
ダークブラウン	204398				204399				—			

材質：亜鉛ダイキャスト 付属ネジサイズ：箱入り・1コ入り(φ3×25mm) パック包装(φ3×16mm、φ3×35mm)

イリオス

パック包装をご注文の際は、在庫のご確認をお願いします。

ネジ止め

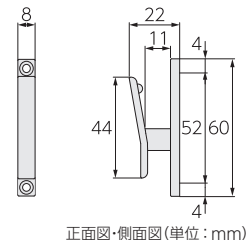

イリオス価格

[単位：円(税別)]

製品色	箱入				簡易包装				パック包装※			
	コード	単価	箱入数	箱入価格	コード	単価	箱入数	箱入価格	コード	単価	箱入数	箱入価格
フロスティホワイト	204410	5,810	1箱 (20コ入)	5,810	204411	370	1コ	370	204412	950	1パック (2コ入)	950
ブロンズ	204413				204414				204415			
マットシルバー	204416				204417				204418			

材質：亜鉛ダイキャスト 付属ネジサイズ：箱入り・1コ入り(φ3×25mm) パック包装(φ3×16mm、φ3×35mm)

プロヴァンスEX

ネジ止め

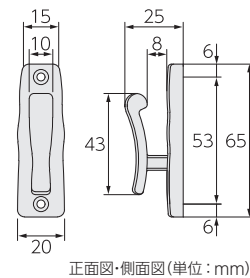

プロヴァンスEX価格

[単位：円(税別)]

製品色	簡易包装			
	コード	単価	箱入数	箱入価格
ブラックガラス	204419	1,140	1コ	1,140
ラスティ	204420			
クリームガラス	204421			

材質：亜鉛ダイキャスト 付属ネジサイズ：φ3×25mm

プロヴァンス

パック包装をご注文の際は、在庫をご確認をお願いします。

ネジ止め



ブラック クリーム

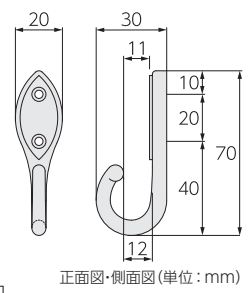

正面図・側面図(単位:mm)

プロヴァンス価格

[単位:円(税別)]

製品色	簡易包装				パック包装※			
	コード	単価	箱入数	箱入価格	コード	単価	箱入数	箱入価格
ブラック	204422	720	1コ	720	204423	1,760	1パック (2コ入)	1,760
クリーム	204424				204425			

材質:亜鉛ダイキャスト 付属ネジサイズ:1コ入り(φ3×25mm) パック包装(φ3×16mm、φ3×35mm)

スターレ

ネジ止め

ビス1本で取付けできるので、手早く簡単に施工できます。



ホワイト ナチュラルブラウン ミディアムブラウン ブラウン セピア ダークブラウン マットホワイト

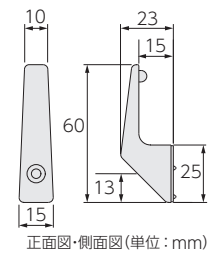

正面図・側面図(単位:mm)

スターレ価格

[単位:円(税別)]

製品色	箱入				簡易包装			
	コード	単価	箱入数	箱入価格	コード	単価	箱入数	箱入価格
ホワイト	204427	8,800	1箱 (20コ入)	8,800	204428	500	1コ	500
ナチュラルブラウン	204429				204430			
ミディアムブラウン	204431				204432			
ブラウン	204433				204434			
セピア	204435				204436			
ダークブラウン	204437				204438			
マットホワイト	204439				204440			

材質:ABS樹脂 付属ネジサイズ:箱入り・1コ入り(φ3×25mm) 裏面に回り止め加工がされているため、ネジ1本で取付けできます。

テンポ

ネジ止め

ビス1本で取付けできるので、手早く簡単に施工できます。

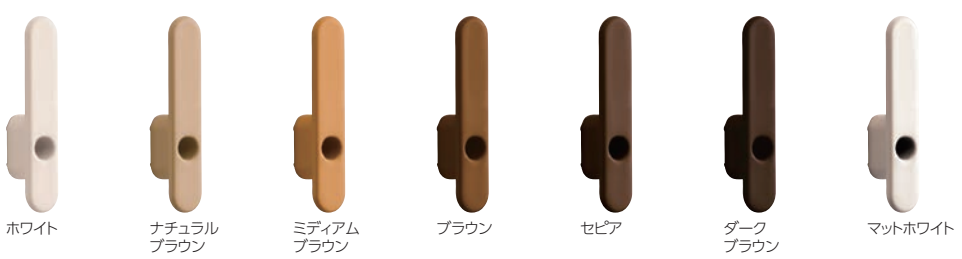

ホワイト ナチュラルブラウン ミディアムブラウン ブラウン セピア ダークブラウン マットホワイト

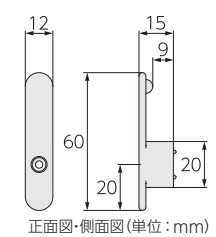

正面図・側面図(単位:mm)

テンポ価格

[単位:円(税別)]

製品色	箱入				簡易包装			
	コード	単価	箱入数	箱入価格	コード	単価	箱入数	箱入価格
ホワイト	204451	9,680	1箱 (20コ入)	9,680	204452	550	1コ	550
ナチュラルブラウン	204453				204454			
ミディアムブラウン	204455				204456			
ブラウン	204457				204458			
セピア	204459				204460			
ダークブラウン	204461				204462			
マットホワイト	204463				204464			

材質:亜鉛ダイキャスト 付属ネジサイズ:箱入り・1コ入り(φ3×25mm) 裏面に回り止め加工がされているため、ネジ1本で取付けできます。

ネジ止め 壁に下地があり、しっかりと固定する場合におすすめです。

石膏クギ・ネジ兼用 ネジでの取付けのほか、石膏クギで下地のない壁にも取付け可能です。石膏クギは取外した跡も目立ちません。一般住宅から商業施設まで幅広くおすすめです。

両面シール 窓枠等に穴を開けずに取付け可能です。一般住宅をはじめ賃貸住宅におすすめです。

ファンテ

パック包装をご注文の際は、在庫のご確認をお願いします。

ネジ止め

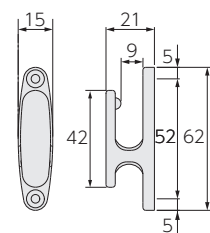

正面図・側面図(単位: mm)

■ファンテ価格

[単位: 円(税別)]

製品色	箱入				簡易包装				パック包装※			
	コード	単価	箱入数	箱入価格	コード	単価	箱入数	箱入価格	コード	単価	箱入数	箱入価格
ホワイト	204465	7,730	1箱 (30コ入)	7,730	204466	290	1コ	290	204485	750	1パック (2コ入)	750
ライトグレージュ	204467				204468				204486			
グレージュ	204588				204589				204590			
ナチュラルブラウン	204469				204470				204487			
ミディアムブラウン	204473				204474				204489			
ブラウン	204475				204476				204490			
セピア	204477				204478				204491			
ダークブラウン	204479				204480				204492			
ブラック	204481				204482				204493			

材質:ABS樹脂

付属ネジサイズ:箱入り・1コ入り(φ3×25mm) パック包装(φ3×16mm, φ3×35mm)

デリアス

パック包装をご注文の際は、在庫のご確認をお願いします。

ネジ止め

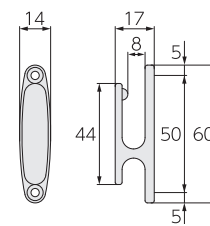

正面図・側面図(単位: mm)

■デリアス価格

[単位: 円(税別)]

製品色	箱入				簡易包装				パック包装※			
	コード	単価	箱入数	箱入価格	コード	単価	箱入数	箱入価格	コード	単価	箱入数	箱入価格
ホワイト	204495	8,350	1箱 (30コ入)	8,350	204496	310	1コ	310	204497	820	1パック (2コ入)	820
ライトグレージュ	204498				204499				204500			
グレージュ	204501				204502				204503			
ナチュラルブラウン	204507				204508				204509			
ミディアムブラウン	204513				204514				204515			
ブラウン	204516				204517				204518			
セピア	204519				204520				204521			
ダークブラウン	204522				204523				204524			
ブラック	204525				204526				204527			

材質:亜鉛ダイキャスト

付属ネジサイズ:箱入り・1コ入り(φ3×25mm) パック包装(φ3×16mm, φ3×35mm)

- モデル
- タクト
- イーズ
- ディア
- モビリア
- スムーズA
- スムーズB
- ビレッタ
- ビバーチェR
- プラナ
- セレント
- テンダー
- エモート
- パルメ
- イリオス
- プロヴァンスEX
- プロヴァンス
- スターレ
- テンボ
- ファンテ
- デリアス
- F-14N
- F-6
- ブーケ

F-14N

ネジ止め



フロスティ
ホワイト

ブロンズ

シルバー

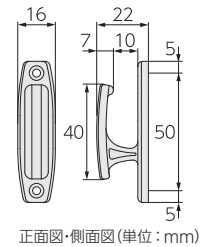

正面図・側面図(単位:mm)

F-14N価格

[単位:円(税別)]

製品色	箱入				簡易包装			
	コード	単価	箱入数	箱入価格	コード	単価	箱入数	箱入価格
フロスティホワイト	204531	12,100	1箱 (50コ入)	12,100	204532	300	1コ	300
ブロンズ	204533				204534			
シルバー	204535				204536			

材質:亜鉛ダイキャスト
付属ネジサイズ:箱入り・1コ入り(φ3×25mm)

F-6

両面シールで窓枠や壁に穴をあけずに取付けができます。

両面シール



ホワイト

クリーム

ピンク

ブルー

クリアー

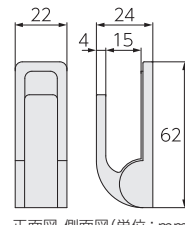

正面図・側面図(単位:mm)

F-6価格

[単位:円(税別)]

製品色	箱入				簡易包装			
	コード	単価	箱入数	箱入価格	コード	単価	箱入数	箱入価格
ホワイト	204549	10,530	1箱 (30コ入)	10,530	204550	430	1コ	430
クリーム	204551				204552			
ピンク	204553				204554			
ブルー	204555				204556			
クリアー	204557				204558			

材質:ABS樹脂

ブーケ

パック包装をご注文の際は、在庫のご確認をお願いします。

両面シールで窓枠や壁に穴をあけずに取付けができます。

両面シール



マットホワイト

ナチュラル
ブラウン

ミディアム
ブラウン

ブラウン

セピア

ダーク
ブラウン

クリアー

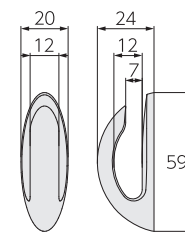

正面図・側面図(単位:mm)

ブーケ価格

[単位:円(税別)]

製品色	箱入				簡易包装				パック包装※			
	コード	単価	箱入数	箱入価格	コード	単価	箱入数	箱入価格	コード	単価	箱入数	箱入価格
マットホワイト	204567	8,350	1箱 (30コ入)	8,350	204568	350	1コ	350	204569	800	1パック (2コ入)	800
ナチュラルブラウン	204570				204571							
ミディアムブラウン	204573				204574							
ブラウン	204576				204577							
セピア	204579				204580							
ダークブラウン	204582				204583							
クリアー	204585				204586							

材質:ABS樹脂

ネジ止め 壁に下地があり、しっかりと固定する場合におすすめです。

石膏クギ・ネジ兼用 ネジでの取付けの他、石膏クギで下地のない壁にも取付け可能です。石膏クギは取外した跡も目立ちません。一般住宅から商業施設まで幅広くおすすめです。

両面シール 窓枠等に穴を開けずに取付け可能です。一般住宅をはじめ賃貸住宅におすすめです。

カーテンや空間とのコーディネートを楽しめる豊富なバリエーションをラインナップしています。

■コンレ 5,500円/本



ベージュ グレー ブルー チャコール
グレー

■ナチュレA 6,300円/本



ナチュラルブラウン ブラック

■ナチュレB 4,400円/本



ナチュラルブラウン

■アマレット 9,300円/本



ゴールド ブラウン ブラック

■クロッチ 5,500円/本



ベージュ コーラル
グレー ブルー

■ナチュレC 4,100円/本



アイボリー ベージュ
ブラウン ダークブラウン
ブラック

■ライブリーA 5,700円/本



レッド アイボリー
ブラウン
ゴールド グレー

■マルチノット 8,800円/本



グレー ホワイト
チャコールグレー

■リボン 2,900円/本



ベージュ アイボリー
ブラウン ブラック

■ライブリーB 5,100円/本



ブラウン アイボリー
ゴールド ベージュ

■ドレーピー 8,800円/本



ブラウン ホワイト
テラコッタ ダークブラウン

■フォーク 6,900円/本



ベージュ ブラウン
グレー

■クリスタルA 6,300円/本



シルバー
ブラック&ゴールド
ブラック&シルバー

安心・安全

小さなお子さまがいらっしゃるご家庭・施設に

チャイルド
セーフティ

*詳しくはP.526



KIDS DESIGN AWARD

使い方

小さなお子さまの首や体にカーテンのタッセルが巻き付いても、安全に外れます。

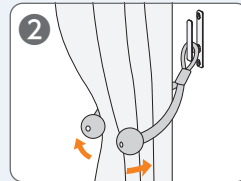
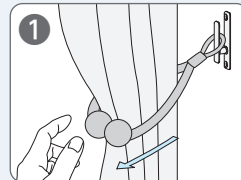

*イラストはクルミM・L

■ルナージュ 6,100円/本



ゴールド ブロンズ

■ルスター 4,400円/本



グレー&ブラウン ベージュ&ゴールド

■ロココ 6,300円/本



モスグリーン ホルダー ブラック

■ブルーム 6,900円/本



ブラック レッド ベージュ ゴールド グレー

■バウム 4,800円/本



ブラウン ブラック

■ボール 5,100円/本



ターコイズ ブラック ローズ ブラウン

■ツインノット 4,400円/本



アイボリー&グレー ダーク&グレー イエロー&ブラウン ピンク&レッド

■ガレア 4,900円/本



ブラック

■クルミM 4,900円/本

■クルミL 5,700円/本



ベージュ &ダークブラウン



アイボリー ベージュ
ブラウン ダークブラウン
ブラック
アイボリー &ブラウン ベージュ &ブラック

シンプル&エコノミー

さまざまな空間・カーテンレールに対応

■パステルA 3,700円/本



アイボリー ベージュ グレー イエロー オレンジ
グリーン ピンク ラズベリー ブルー パープル モスグリーン

■ライト 1,100円/本



ベージュ アイボリー サーモン ブルー グリーン エンジ

タッセルの種類・大きさ

カーテンのボリュームや
スタイルなどに
合わせてチョイス！



タッセルと言っても形や大きさもさまざまですが、
カーテンを束ねるロープ長さを調節できるものもあります。

カーテンのたたみ代の大きさや束ね方、スタイルなどに合わせてタッセルを選んでみてください。

タッセルタイプ ①

- ・Aの長さが調節できる
- ・マグネットでカーテンを固定



Cの部分を房掛に掛けます。

Dの部分は上下にスライドするので、カーテンのたたみ代に合わせてAの長さの調整が可能です。

カーテンを束ねて、
Bのマグネットで固定します。

- 対応タッセル
- ・ガレア
 - ・フルミM
 - ・フルミL



タッセルタイプ ②

- ・Aの長さが調節できる
- ・タッセルを結んでカーテンを固定



Cの部分を房掛に掛けます。

Dの部分は上下にスライドするので、カーテンのたたみ代に合わせてAの長さの調整が可能です。

カーテンを束ねて、
Bの部分を結びます。

- 対応タッセル
- ・クリスタルA



タッセルタイプ ③

- ・スタンダードなタイプのタッセル
- ・Aの部分にカーテンを納める



左右のCの部分を房掛に掛けます。

Aの部分に束ねた
カーテンが
納まります。

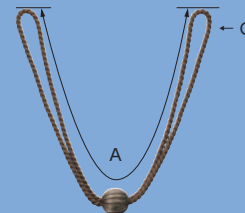

タッセルのC部分の寸法が小さかったり、ロープが太いタッセルは、房掛のフック部分にタッセルがかけられない場合もあります。
必ずC部分の寸法やロープの太さを確認してから房掛を選びましょう。

■ Aの寸法が比較的小さなタッセル



■ Aの寸法が比較的大きなタッセル



タッセルの高さ

タッセルを取付ける高さで、窓まわりの印象も変わりますよね。

ここではタチカワブラインドがおすすめするタッセルの高さを写真でご紹介します。

カーテンのサイズやボリューム、タッセルの種類・寸法などに合わせてお好みのバランスを見つけてください。

■ 房のないタッセル「ブルーム」の場合

① A : B = 1.4 : 1

… スッキリした印象に

② A : B = 2 : 1

… 少し柔らかい雰囲気



A…タッセルとカーテンが触れる点から、カーテンの上部まで。
B…タッセルとカーテンが触れる点から、カーテンの裾まで。
(この写真のカーテンの高さは約2200mmです。)

カーテンと共生地のタッセルや房のないタッセル、
もしくは房の短いタッセルは

① A : B = 1.4 : 1 の比率だとスッキリ
とした印象に。

② の A : B = 2 : 1 にすると少し柔らかい
雰囲気になります。

房掛を取付ける際は、必ずタッセル位置のバランスを確認して
から、房掛の位置を決めましょう。
共生地タッセルの場合、タッセルとカーテンが触れる点から
150mm程度上の位置が房掛の取付け目安となります。

■ 房のあるタッセル「ライブリー B」の場合

① A : B = 1.4 : 1

… おすすめの比率

② A : B = 2 : 1

… ボリュームのあるカーテンに



A…タッセルとカーテンが触れる点から、カーテンの上部まで。
B…タッセルとカーテンが触れる点から、カーテンの裾まで。
(この写真のカーテンの高さは約2200mmです。)

房のあるタッセルにおすすめなのは

① の A : B = 1.4 : 1 の比率。

② の A : B = 2 : 1 は重心が下がり重厚な雰囲気
になるので、ボリュームのあるカーテンなどに
似合います。

房掛を取付ける際は、必ずタッセル位置のバランスを確認して
から、房掛の位置を決めましょう。

タッセル

多様な素材とデザインの「タッセル」。

パック包装・簡易包装について

- ・パック包装は、店頭での陳列などにおすすめです。
- ・簡易包装は、透明のビニール袋に包装した状態での販売になります。ゴミ削減や工事用途で取付けするときなどにおすすめです。



チャイルドセーフティ 安全・安心への思いを形にしたカーテンアクセサリ

カーテンの近くで小さなお子さまが遊んだりしていると、お子さまの首や体にカーテンのタッセルが巻き付くなどして、思わぬ事故につながる可能性があります。タチカワブラインドでは、小さなお子さまがいらっしゃるご家庭や施設でも安全に、安心して、製品をご使用していただくため、チャイルドセーフティ部品の使用をおすすめしています。*詳しくはP.526をご覧ください。



KIDS DESIGN AWARD

■キッズデザイン賞(KIDS DESIGN AWARD)とは■

子どもたちの安全・安心に貢献するデザイン、創造性と未来を拓くデザイン、そして子ども達を育てやすいデザインの顕彰制度です。乳幼児製品や玩具などの子ども向けの製品・サービスに限らず、大人向けでありながらも子ども目線を持った、良質な商品や施設、プログラム、調査研究活動なども対象としており、受賞作品には、「キッズデザインマーク」を使用することができます。
*詳しくはP.527をご覧ください。

ガレア

パック包装をご注文の際は、在庫のご確認をお願いします。

編み込んだロープとスクエアな木のアクセントが特長のタッセル。装飾カーテンレール「ガレア」と合わせたデザインです。

チャイルドセーフティ

*詳しくはP.526

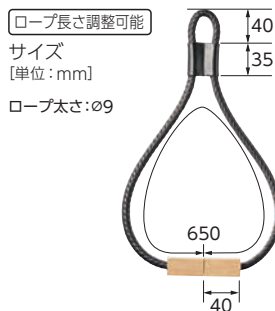

おすすめコーディネート

■カーテンレール ガレア ➡ P.132



■ガレア価格

1/パック1本入り [単位:円(税別)]

製品色	簡易包装			パック包装*		
	コード	箱入数	箱入価格	コード	箱入数	箱入価格
ブラック	204598	1本	4,900	204599	1/パック	5,100

材質:レザー(合成皮革)、天然木



ガレア

クルミ M・L

コンシ

クロッチ

マルチノット

ドレーピー

ナチュレA

ナチュレB

ナチュレC

リボン

フオーク

アムレット

ライブリーA

ライブリーB

クリスタルA

ルナーージュ

ルスター

ロココ

ブルーム

バウム

ボール

ツインノット

パステルA

ライト

使い方

小さなお子さまの首や体にカーテンのタッセルが巻き付いても、安全に外れます。

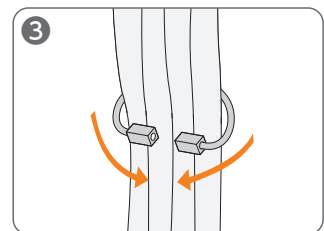
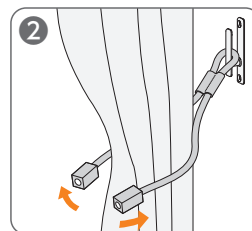
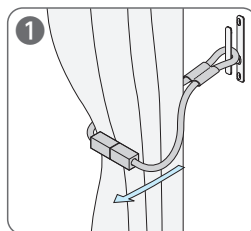
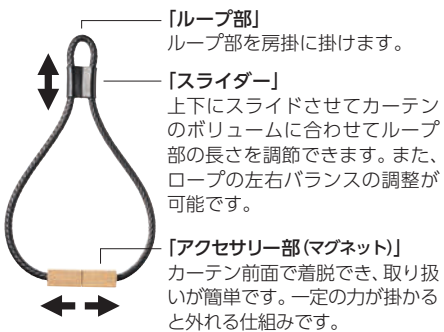

⚠ 小さなお子さまがいらっしゃる場合は、スライダーを房掛側に固定させると共に、触れさせないようにしてください。

(お願い) 安全対策部品をご使用になっても、事故が完全に回避されるわけではありません。
タッセル(カーテンの留めひも)や房掛の危険性を十分に認識した上でご使用をお願いします。

クルミM・クルミL

パック包装をご注文の際は、在庫のご確認をお願いします。

カジュアルな質感とコロンとした2つのボールが特長のタッセル。
マグネットでカーテンを束ねるタイプの
「チャイルドセーフティー部品」です。



KIDS DESIGN AWARD

チャイルド
セーフティー

*詳しくはP.526



使い方

小さなお子さまの首や体にカーテンのタッセルが巻き付いても、安全に外れます。

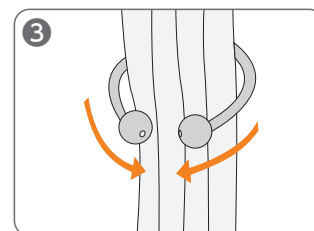
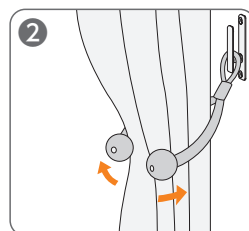
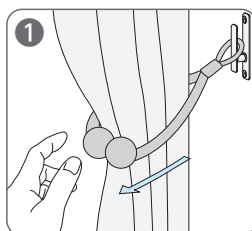
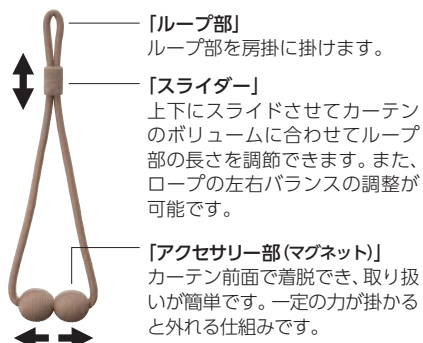

⚠️ 小さなお子さまがいらっしゃる場合は、スライダーを房掛側で固定させると共に、触れさせないようにしてください。

(お願い) 安全対策部品をご使用になっても、事故が完全に回避されるわけではありません。タッセル(カーテンの留めひも)や房掛の危険性を十分に認識した上でご使用をお願いします。

おすすめアイテム

■コットンプル (ロールスクリーン ラルクシールド<オプション>)



クルミとおそろいの素材と色でデザインしています。ロールスクリーンとカーテンのコーディネートにどうぞ。

※製品の詳しい仕様や価格などについては、「ロールスクリーン ラルクシールド サンプル帳」をご覧ください。

■クルミM価格

1パック1本入り [単位:円(税別)]

製品色	簡易包装			パック包装※		
	コード	箱入数	箱入価格	コード	箱入数	箱入価格
アイボリー	204600	1本	4,900	204601	1パック	5,100
ベージュ	204602			204603		
ブラウン	204604			204605		
ダークブラウン	204606			204607		
ブラック	204608			204609		
ベージュ&ダークブラウン	204610			204611		
アイボリー&ブラウン	204612			204613		
ベージュ&ブラック	204614			204615		

材質:コットン

■クルミL価格

1パック1本入り [単位:円(税別)]

製品色	簡易包装			パック包装※		
	コード	箱入数	箱入価格	コード	箱入数	箱入価格
アイボリー	204616	1本	5,700	204617	1パック	5,900
ベージュ	204618			204619		
ブラウン	204620			204621		
ダークブラウン	204622			204623		
ブラック	204624			204625		
ベージュ&ダークブラウン	204626			204627		
アイボリー&ブラウン	204628			204629		
ベージュ&ブラック	204630			204631		

材質:コットン



ガレア

クルミ M・L

コンレ

クロッチ

マルチノット

ドレーピー

ナチュラルA

ナチュラルB

ナチュラルC

リボン

フオーク

アムレット

ライブリーA

ライブリーB

クリスタルA

ルナージュ

ルスター

ロココ

ブルーム

パウム

ボール

ツインノット

パステルA

ライト

■コンレ

パック包装をご注文の際は、在庫のご確認をお願いします。

カーテンの幅や生地ボリュームに合わせて、ロープの長さを調整できるタッセル。小さな窓や大きな窓など、さまざまな窓に合わせてコーディネートすることができます。



ベージュ



グレー



ブルー



チャコールグレー

ロープ長さ調整可能

サイズ[単位: mm]

ロープ太さ:φ9

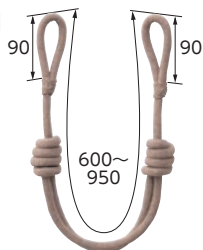

■コンレ価格

1パック1本入り [単位:円(税別)]

製品色	簡易包装			パック包装※		
	コード	箱入数	箱入価格	コード	箱入数	箱入価格
ベージュ	204632	1本	5,500	204633	1パック	5,800
グレー	204634			204635		
ブルー	204636			204637		
チャコールグレー	204638			204639		

材質:ビスコース、綿、アクリル、ポリエステル



使い方

ロープの結び目を動かすことで、タッセルの長さを調節できます。



2m幅カーテン 1m幅カーテン

開口が大きい窓では、カーテン取付け前にはボリュームが想定しづらく、タッセルを選ぶときに長さが足りるか悩むことがあります。タッセル「コンレ」は60～95cmまで長さを変えることができ、サイズが違う窓でも同じタッセルでコーディネートすることができます。



ロープの結び目を動かすことで、タッセルの長さを調節できます。

※カーテンのボリュームは窓の大きさ、カーテン生地の厚みにより異なります。タッセルの長さ調整では対応できない場合があります。

クロッチ

パック包装をご注文の際は、在庫のご確認をお願いします。

丸みのある可愛らしい形のボールがアクセントになっているタッセル。

ざっくりとした素材感とやさしい色合いが窓まわりをナチュラルな印象に。



ベージュ



コーラル



グレー



ブルー

サイズ[単位:mm]
ロープ太さ:φ7

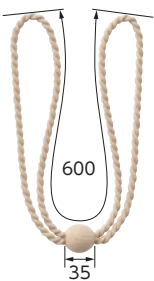

■クロッチ価格

1/パック1本入り [単位:円(税別)]

製品色	簡易包装			パック包装※		
	コード	箱入数	箱入価格	コード	箱入数	箱入価格
ベージュ	204640	1本	5,500	204641	1/パック	5,800
コーラル	204642			204643		
グレー	204644			204645		
ブルー	204646			204647		

材質: ポリエステル、綿、アクリル

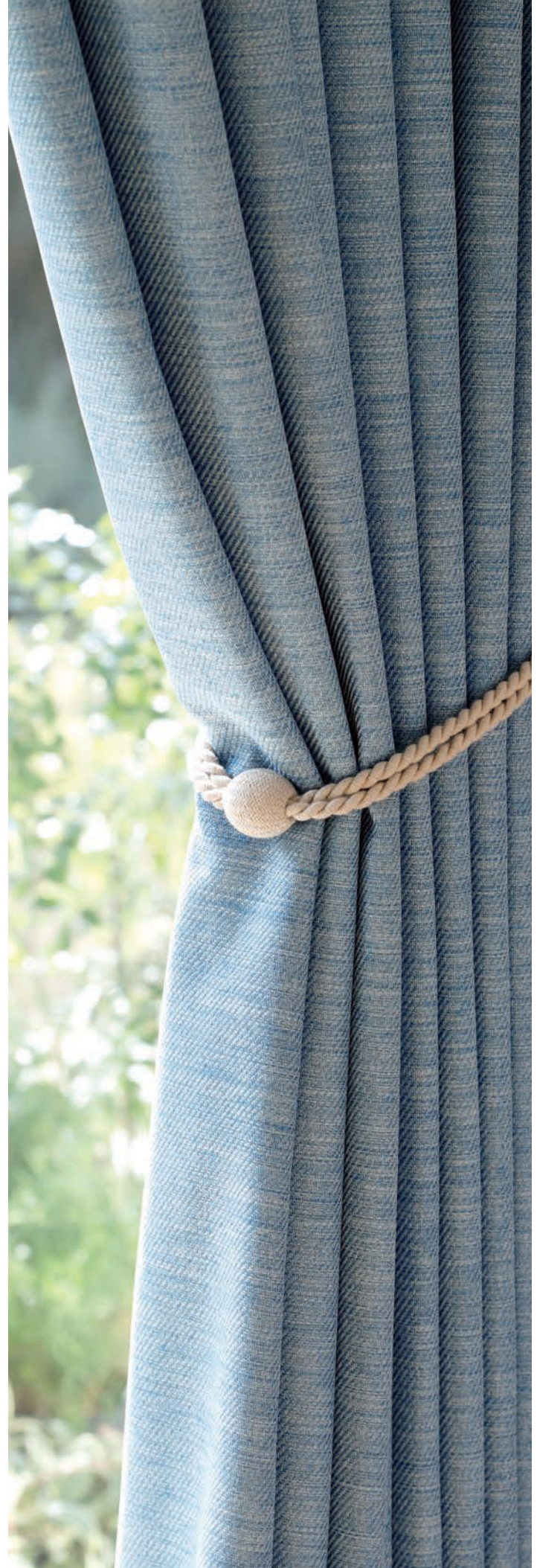

ガレア

フルミ M-L

コンレ

クロッチ

マルチノット

ドレーピー

ナチュラルA

ナチュラルB

ナチュラルC

リボン

フォーク

アムレット

ライブリーA

ライブリーB

クリスタルA

ルナーージュ

ルスター

ロココ

ブルーム

バウム

ボール

ツインノット

パステルA

ライト

■マルチノット

パック包装をご注文の際は、在庫のご確認をお願いします。

いくつものロープが繊細に編み込まれたデザインが特長のタッセル。
シンプルなデザインのカーテンを美しく細やかに仕上げます。



ホワイト



グレー



チャコールグレー

サイズ[単位: mm]
ロープ太さ: φ20

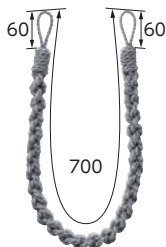

■マルチノット価格

1パック1本入り 【単位: 円(税別)】

製品色	簡易包装			パック包装※		
	コード	箱入数	箱入価格	コード	箱入数	箱入価格
ホワイト	204648	1本	8,800	204649	1パック	9,100
グレー	204650			204651		
チャコールグレー	204652			204653		

材質: ビスコース、リネン、綿



ドレーピー

パック包装をご注文の際は、在庫をご確認をお願いします。

2本のロープを組み合わせたデザインのタッセル。
シンプルなフォルムは、
カーテンの色やデザインをやさしく引き立てます。



ホワイト



ブラウン



テラコッタ



ダークブラウン

サイズ[単位: mm]
ロープ太さ:φ10

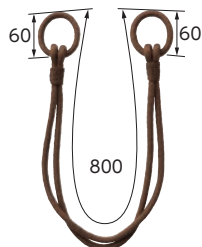

ドレーピー価格

1/パック1本入り [単位: 円(税別)]

製品色	簡易包装			パック包装※		
	コード	箱入数	箱入価格	コード	箱入数	箱入価格
ホワイト	204654	1本	8,800	204655	1/パック	9,100
ブラウン	204656			204657		
ダークブラウン	204658			204659		
テラコッタ	204660			204661		

材質:ビスコース、綿、ポリエステル、その他繊維



ガレア
クルミ M・L
コンル
クロッチ
マルチノット
ドレーピー
ナチュレA
ナチュレB
ナチュレC
リボン
フォーク
アムレット
ライブリーA
ライブリーB
クリスタルA
ルナーージュ
ルスター
ロココ
ブルーム
バウム
ボール
ツインノット
パステルA
ライト

ナチュレA

パック包装をご注文の際は、在庫のご確認をお願いします。



ナチュラルブラウン



ブラック

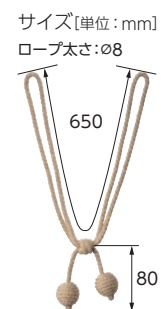

■ナチュレA価格

1パック1本入り [単位:円(税別)]

製品色	簡易包装			パック包装※		
	コード	箱入数	箱入価格	コード	箱入数	箱入価格
ナチュラルブラウン	204662	1本	6,300	204663	1パック	6,500
ブラック	204664			204665		

材質:レーヨン、コットン

ナチュレB

パック包装をご注文の際は、在庫のご確認をお願いします。



ナチュラルブラウン

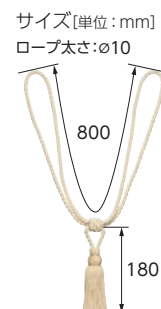

■ナチュレB価格

1パック1本入り [単位:円(税別)]

製品色	簡易包装			パック包装※		
	コード	箱入数	箱入価格	コード	箱入数	箱入価格
ナチュラルブラウン	204666	1本	4,400	204667	1パック	4,700

材質:レーヨン、コットン、ウッド

ナチュラルC

パック包装をご注文の際は、在庫のご確認をお願いします。



■ナチュラルC価格

1パック1本入り [単位:円(税別)]

製品色	簡易包装			パック包装※		
	コード	箱入数	箱入価格	コード	箱入数	箱入価格
アイボリー	204668	1本	4,100	204669	1パック	4,300
ベージュ	204670			204671		
ブラウン	204672			204673		
ダークブラウン	204674			204675		
ブラック	204676			204677		

材質:コットン

リボン

パック包装をご注文の際は、在庫のご確認をお願いします。



■リボン価格

1パック1本入り [単位:円(税別)]

製品色	簡易包装			パック包装※		
	コード	箱入数	箱入価格	コード	箱入数	箱入価格
アイボリー	204678	1本	2,900	204679	1パック	3,100
ベージュ	204680			204681		
ブラウン	204682			204683		
ブラック	204684			204685		

材質:コットン

フォーク

パック包装をご注文の際は、在庫のご確認をお願いします。

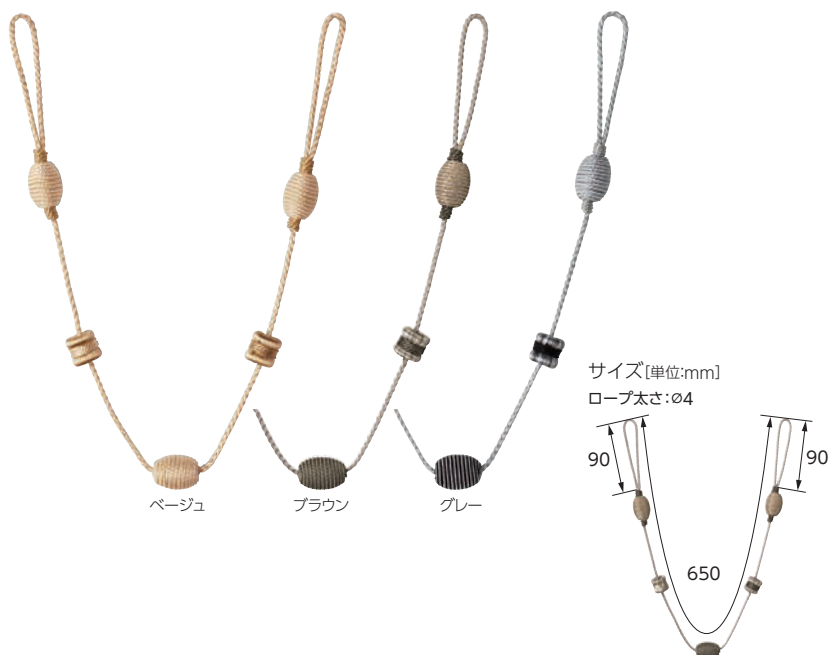

■フォーク価格

1/パック1本入り [単位:円(税別)]

製品色	簡易包装			パック包装※		
	コード	箱入数	箱入価格	コード	箱入数	箱入価格
ベージュ	204686	1本	6,900	204687	1/パック	7,100
ブラウン	204688			204689		
グレー	204690			204691		

材質:レーヨン

■アマレット

パック包装をご注文の際は、在庫のご確認をお願いします。



■アマレット価格

1/パック1本入り [単位:円(税別)]

製品色	簡易包装			パック包装※		
	コード	箱入数	箱入価格	コード	箱入数	箱入価格
ブラウン	204694	1本	9,300	204695	1/パック	9,500
ブラック	204696			204697		
ゴールド	204698			204699		

材質:アセテート、レーヨン、天然木

ライブリー A

パック包装をご注文の際は、在庫のご確認をお願いします。



■ライブリーA価格

1パック1本入り [単位:円(税別)]

製品色	簡易包装			パック包装※		
	コード	箱入数	箱入価格	コード	箱入数	箱入価格
アイボリー	204700	1本	5,700	204701	1パック	5,900
ゴールド	204702			204703		
レッド	204704			204705		
ブラウン	204706			204707		
グレー	204708			204709		

材質:レーヨン、コットン

ライブリー B

パック包装をご注文の際は、在庫のご確認をお願いします。



■ライブリーB価格

1パック1本入り [単位:円(税別)]

製品色	簡易包装			パック包装※		
	コード	箱入数	箱入価格	コード	箱入数	箱入価格
アイボリー	204710	1本	5,100	204711	1パック	5,300
ベージュ	204712			204713		
ブラウン	204714			204715		
ゴールド	204716			204717		

材質:レーヨン、コットン

ガレア
クルミ M・L
コンレ
クロッチ
マルチノット
ドレーピー

ナチュラルA

ナチュラルB

ナチュラルC

リボン

フォーク

アムレット

ライブリーA

ライブリーB

クリスタルA

ルナーージュ

ルスター

ロココ

ブルーム

バウム

ボール

ツインノット

パステルA

ライト

■ クリスタルA

パック包装をご注文の際は、在庫のご確認をお願いします。



■ クリスタルA価格

1パック1本入り [単位:円(税別)]

製品色	簡易包装			パック包装※		
	コード	箱入数	箱入価格	コード	箱入数	箱入価格
ブラック&ゴールド	204718	1本	6,300	204719	1パック	6,500
シルバー	204720			204721		
ブラック&シルバー	204722			204723		

材質:コットン、アクリル

■ ルナーージュ

パック包装をご注文の際は、在庫のご確認をお願いします。



■ ルナーージュ価格

1パック1本入り [単位:円(税別)]

製品色	簡易包装			パック包装※		
	コード	箱入数	箱入価格	コード	箱入数	箱入価格
ゴールド	204736	1本	6,100	204737	1パック	6,300
ブロンズ	204738			204739		

材質:レーヨン

ルスター

パック包装をご注文の際は、在庫のご確認をお願いします。



■ルスター価格

1パック1本入り [単位:円(税別)]

製品色	簡易包装			パック包装※		
	コード	箱入数	箱入価格	コード	箱入数	箱入価格
パープル&ブラウン	204740	1本	4,400	204741	1パック	4,700
レッド&ブラウン	204742			204743		
グレー&ブラウン	204744			204745		
ベージュ&ゴールド	204746			204747		

材質:レーヨン、コットン

□□□

パック包装をご注文の際は、在庫のご確認をお願いします。



■□□□価格

1パック1本入り [単位:円(税別)]

製品色	簡易包装			パック包装※		
	コード	箱入数	箱入価格	コード	箱入数	箱入価格
モスグリーン	204748	1本	6,300	204749	1パック	6,500
アイボリー	204750			204751		
モカブラウン	204752			204753		
ボルドー	204754			204755		
ブラック	204756			204757		

材質:レーヨン、ポリエステル

ガレア
クルミ M-L
コンル
クロッチ
マルチノット
ドレーピー

ナチュラルA

ナチュラルB

ナチュラルC

リボン

フォーク

アムレット

ライブリーA

ライブリーB

クリスタルA

ルナーージュ

ルスター

□□□

ブルーム

バウム

ボール

ツインノット

パステルA

ライト

ブルーム

パック包装をご注文の際は、在庫のご確認をお願いします。



■ブルーム価格

1パック1本入り [単位:円(税別)]

製品色	簡易包装			パック包装※		
	コード	箱入数	箱入価格	コード	箱入数	箱入価格
レッド	204764	1本	6,900	204765	1パック	7,100
ベージュ	204766			204767		
ゴールド	204768			204769		
グレー	204770			204771		
ブラック	204772			204773		

材質:アセテート、コットン、ポリエステル

バウム

パック包装をご注文の際は、在庫のご確認をお願いします。

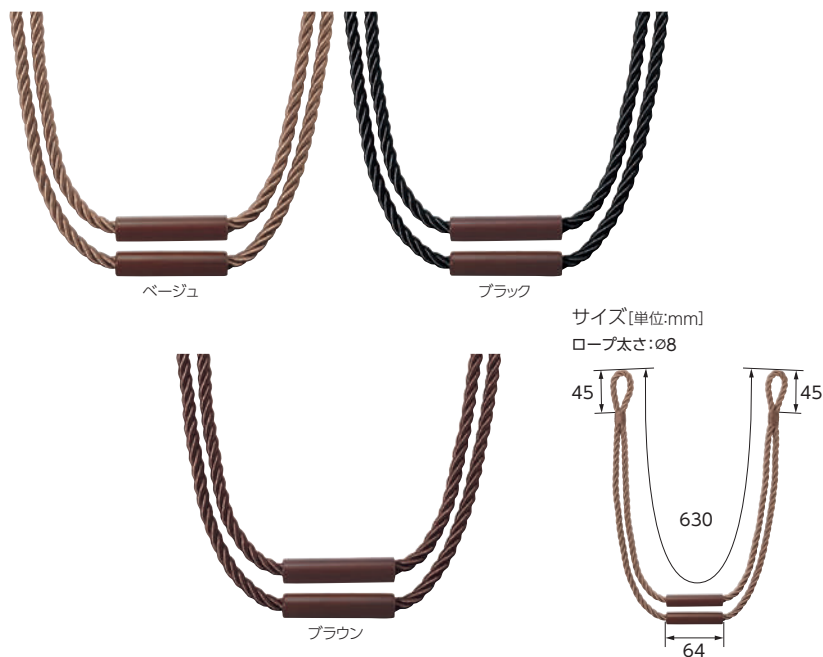

■バウム価格

1パック1本入り [単位:円(税別)]

製品色	簡易包装			パック包装※		
	コード	箱入数	箱入価格	コード	箱入数	箱入価格
ベージュ	204780	1本	4,800	204781	1パック	5,000
ブラウン	204782			204783		
ブラック	204784			204785		

材質:レーヨン、天然木(クリア塗装仕上げ)

ボール

パック包装をご注文の際は、在庫のご確認をお願いします。

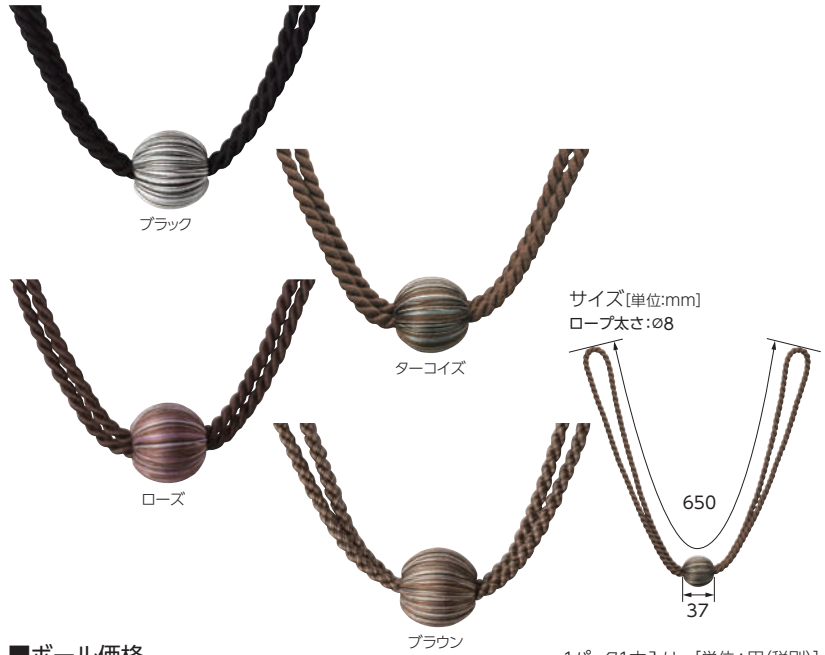

■ボール価格

1パック1本入り [単位:円(税別)]

製品色	簡易包装			パック包装※		
	コード	箱入数	箱入価格	コード	箱入数	箱入価格
ブラック	204786	1本	5,100	204787	1パック	5,300
ローズ	204788			204789		
ターコイズ	204790			204791		
ブラウン	204792			204793		

材質:レーヨン、コットン

ツインノット

パック包装をご注文の際は、在庫のご確認をお願いします。



■ツインノット価格

1パック1本入り [単位:円(税別)]

製品色	簡易包装			パック包装※		
	コード	箱入数	箱入価格	コード	箱入数	箱入価格
ダーク&グレー	204794	1本	4,400	204795	1パック	4,700
アイボリー&グレー	204796			204797		
イエロー&ブラウン	204798			204799		
ピンク&レッド	204800			204801		

材質:レーヨン、コットン

ガレア
クルミ M・L
コンレ
クロッチ
マルチノット
ドレーピー
ナチュラルA
ナチュラルB
ナチュラルC
リボン
フォーク
アムレット
ライブリーA
ライブリーB
クリスタルA
ルナーージュ
ルスター
ロココ
ブルーム
バウム
ボール
ツインノット
パステルA
ライト

パステルA

パック包装をご注文の際は、在庫のご確認をお願いします。

プレーンな形と控えめな光沢感のレーヨン素材のタッセル。
 どんなカーテン生地にも合わせやすく、
 カーテンのアクセントになる使いやすい色鮮やかな11色をご用意しています。



■パステルA価格

1パック1本入り [単位:円(税別)]

製品色	簡易包装			パック包装※		
	コード	箱入数	箱入価格	コード	箱入数	箱入価格
アイボリー	204802	1本	3,700	204803	1パック	3,900
ベージュ	204804			204805		
グレー	204806			204807		
イエロー	204808			204809		
オレンジ	204810			204811		
ピンク	204812			204813		
ラズベリー	204814			204815		
ブルー	204816			204817		
グリーン	204818			204819		
パープル	204820			204821		
モスグリーン	204822			204823		

材質:レーヨン

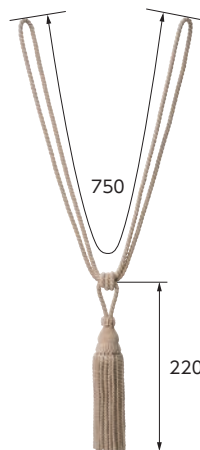
サイズ[単位:mm]
ロープ太さ:06

タッセル

ガレア

クルミ M・L

コンレ

クロッチ

マルチノット

ドレーピー

ナチュレA

ナチュレB

ナチュレC

リボン

フォーク

アマレット

ライブリーA

ライブリーB

クリスタルA

ルナーージュ

ルスター

ロココ

ブルーム

パウム

ボール

ツインノット

パステルA

ライト



■ライト

パック包装をご注文の際は、在庫のご確認をお願いします。

控えめな光沢感のレーヨン素材のタッセル。
カーテンに合わせて選べる6色をご用意しています。



■ライト価格

1パック1本入り [単位:円(税別)]

製品色	簡易包装			パック包装※		
	コード	箱入数	箱入価格	コード	箱入数	箱入価格
ベージュ	204838	1本	1,100	204839	1パック	1,400
アイボリー	204840			204841		
サーモン	204842			204843		
ブルー	204844			204845		
グリーン	204846			204847		
エンジ	204848			204849		

材質:レーヨン





一般カーテンレール

ファンティア 新色	236
ファンティアフィル	256
V17	270
V17α 静音	280
V20	288
V20α 静音	300
V2	308

チェーン操作・

紐引きカーテンレール

トリーチェ ギアアシスト	314
V30	324
V40	336

カーブ用カーテンレール

V5	344
V5α 静音	350
V7	356

ファンティア 新色

静音性
47(dB)

窓サイズ
3m以上対応

天井付け
対応

トップカバー
対応

静音性に優れ、カラーバリエーションが充実のカーテンレール。
幅広い窓サイズ・施工性に対応するオールマイティーな逸品。



参考価格 (税別)

2m正面付け

※下記のようなセット販売はしていません。

■シングル付け

キャップの種類	レール色	工事用セット積算	部品積算
キャップストップ	単色	3,560円	3,372円
	木目色	3,830円	3,642円
サイドカバーS (シャンパンシルバー)	単色	—	3,992円
	木目色	—	4,262円
部品の明細	〈工事用セット積算〉 ・工事用セット×1セット ・ワンタッチシングルブラケット(1コ入り)×3コ 〈部品積算〉 ・レール×1本 ・共通ランナー×18コ ・共通マグネットランナー(両開)×1組 ・キャップストップ×2コ・サイドカバーS×1組 ・ワンタッチシングルブラケット(1コ入り)×3コ		

■ダブル付け

キャップの種類	レール色	工事用セット積算	部品積算
キャップストップ	単色	7,510円	7,134円
	木目色	8,050円	7,674円
サイドカバーS (シャンパンシルバー)	単色	—	8,374円
	木目色	—	8,914円
サイドカバーW (木目調)	木目色	9,700円	9,714円
サイドカバーW (木目調メタルライン)	木目色	9,100円	9,014円
サイドカバーW (シャンパンシルバー)	単色	8,400円	8,374円
	木目色	9,000円	8,914円
部品の明細	〈工事用セット積算〉 ・工事用セット×2セット ・ワンタッチダブルブラケット(1コ入り)×3コ 〈部品積算〉 ・レール×2本 ・共通ランナー×36コ ・共通マグネットランナー(両開)×2組 ・キャップストップ×4コ ・サイドカバーS×2組 ・サイドカバーW×1組 ・ワンタッチダブルブラケット(1コ入り)×3コ		

レール断面図 [単位:mm]

レール材質:
木目・単色:オレフィン系樹脂
皮膜鋼板

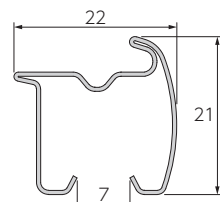

レールカラー: 10色



ファンティア

ファンティア
フィル

V17

V17α静音

V20

V20α静音

V2

チェーン操作・
紐引き
カーテンレール

トリーチェ
ギアアシスト

V30

V40

カーブ用
カーテンレール

V5

V5α静音

V7

ファンティア(ブラウン(木目調))/
サイドカバー-W(木目調) ダブル正面付けセット

ラインナップ

キャップストップ



キャップストップ(ダブル)



サイドカバー W(木目調)



サイドカバー W(木目調メタルライン)



おすすめアクセサリ

■ 房掛 ファンテ ⇨ P.210

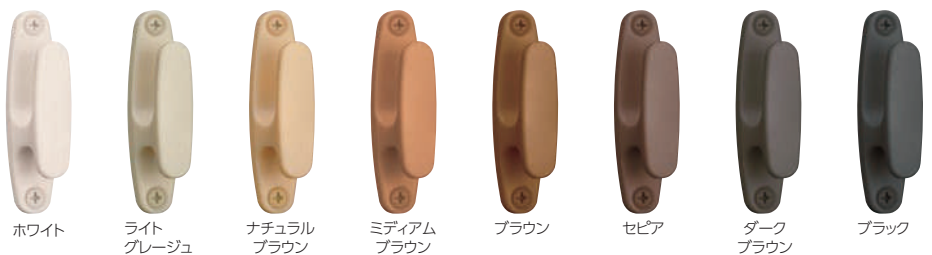

ファンティア

ファンティア
フィル

V17

V17α静音

V20

V20α静音

V2

チェーン操作・
紐引き
カーテンレール

トリーチェ
ギアアシスト

V30

V40

カーブ用
カーテンレール

V5

V5α静音

V7

ラインナップ

サイドカバー S(シャンパンシルバー)



サイドカバー W(シャンパンシルバー)



トップカバーダブルセット



おすすめアクセサリ

■ タッセル コンレ ➡ P.220



■ タッセル バウム ➡ P.230



特長

多彩なカラーのレールとサイドカバーの組み合わせで上質感漂う空間を演出。

●空間に合わせやすいカラーラインナップ

床や建具に合わせやすい10色の豊富なカラーラインナップ。温かみのある木目調のカラーから場所を選ばない単色まで幅広く取り揃えています。



●高い走行性と静音性

ランナーの形状や素材など、細部に渡る改良を施すことで、スムーズな走行性と47dB程度の静かな操作音を実現しています。カーテンの開け閉めがさらに快適になりました。

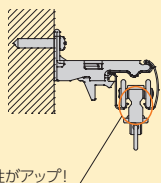

●ファンティアの騒音レベル

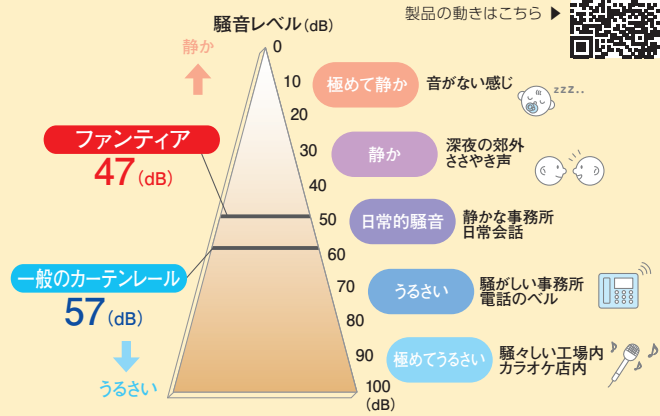

・上記数値はレールにランナーを入れて走行させ、1m離れた位置で測定した実験測定値です。

音について

音の大きさはデシベル(dB)で表します。数値が小さいほど「音が小さい」ことを意味します。人間の耳に聞こえる音と音の大きさ(dB)は、比例関係にはありません。目安として、10(dB)下がると大雑把に人の耳では半分程度に音が小さくなったと感じとれます。

●カーテンのひだがきれいに出るランナー

カーテンのフックを引っ掛ける吊環部分が自由に回転するので、カーテンのひだを正面に向けて美しく納められます。

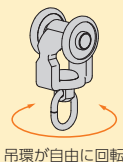

●選べるデザインのサイドカバー

形や質感の違う4種類のサイドカバーをご用意しています。

温かみのある木目調のデザイン



上品なシャンパンシルバーのアクセント



シンプルでスタイリッシュなデザイン



●出入りの多い窓に最適。開け閉め簡単な“マグネットランナー”

マグネットランナー(片開き)を取付けることで、両サイドからカーテンの開け閉めができます。マグネット型なので、誰でも簡単に使うことができ、人の出入りがスムーズです。

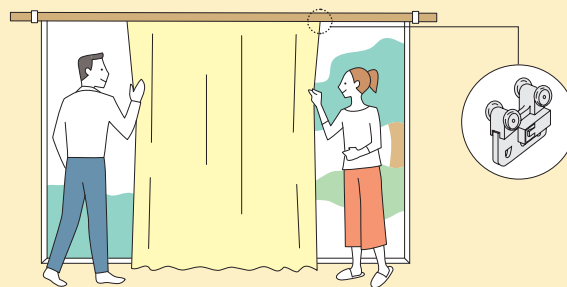

●側面からの光漏れを抑え、断熱性を高める“サイドカバー”

サイドカバー-Wでカーテンをリターンすると、レースカーテンが隠れてすっきりとします。また、側面からの光漏れを抑えると同時に断熱性を高めます。



●上部からの光漏れを抑え、断熱性を高める“トップカバー”

トップカバーを取付けることでレール上部からの光漏れを抑えると同時に、断熱性を高めます。トップカバーセットなら、カーテンレールと一体感のある専用の「トップカバーキャップ」なので、カーテンボックスのようにすっきりとした仕上がりです。全9色の豊富なラインナップをご用意しました。

※取付け済みのサイドカバーセットにトップカバーを後付けすることはできません。後付けしたい場合はP.248の「後付けトップカバー」をご使用ください。「後付けトップカバー」は「トップカバー」と形状が異なりますのでご注意ください。

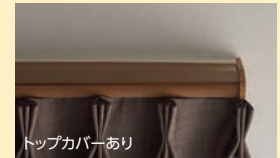

※完全に遮光する効果はありません。

トップカバー



後付けトップカバー

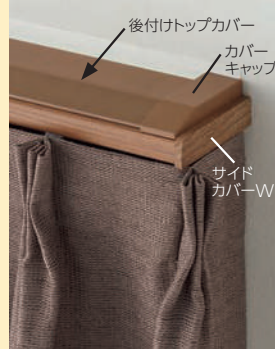

トップカバーキャップが「木目調」になり、レールとの一体感がアップ。より上質な印象に仕上がります。

トップカバー色

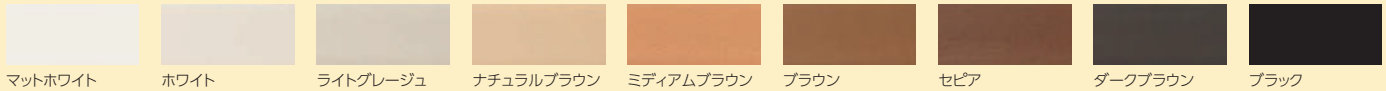

窓まわり製品で室内の熱を逃がしにくくし、省エネ。

室内から屋外に逃げていく熱エネルギーを100%とすると、窓などの開口部から屋外に逃げていく熱エネルギーは実に約48%といわれていて、窓から逃げていくエネルギーを軽減する「断熱」がとても重要です。断熱性能について詳しくはP.509をご覧ください。

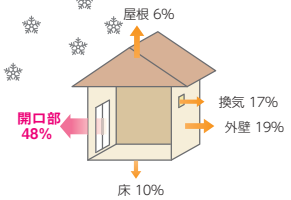

●L型ブラケットで遮光性アップ

下地高さがなくブラケット高さを上げられない場合、L型ブラケットを使用するとカーテン上部が上がって光漏れが少なくなります。

※L型ブラケットには、シングル・ダブルがあります。

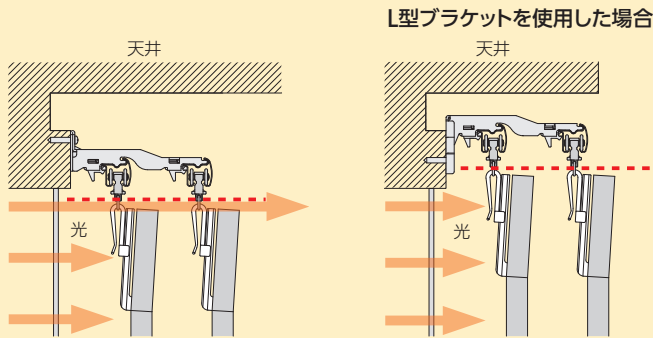

●施工しやすいサイドカバー W

従来のレール側面からの取付け方法だけでなく、エアコンや壁が近くて側面から取付けにくい場合に、上から取付けることも可能です。

※取付ける際には、レール上部に40mm以上、壁とのすき間9mm以上の空間があることをご確認ください。



●施工しやすい天井FWブラケット

前後2本のレールとも正面から取付けでき、施工性が向上しました。サイドカバーとの組み合わせも可能です。



天井付けすることで、天井を高く、窓を大きく見せることができます。

●大きなサイズで頼みやすいレールジョイントセット

2本に分割したレールを施工時にジョイントするので、搬入経路が狭くてもスムーズに運び入れができ、施工も簡単。搬入スペースが制限される、高層マンションなどにおすすめです。

※工事用セット(4.00m・5.00m・6.00m)に対応。詳しくはP.242をご覧ください。



狭いエレベーターや玄関でも搬入らくらく！

ファンティア

ファンティア
フィル

V17

V17α静音

V20

V20α静音

V2

チェーン操作・
紐引き
カーテンレール

トリーチェ
ギアアシスト

V30

V40

カーブ用
カーテンレール

V5

V5α静音

V7

価格

工事用セット

■ファンティア 工事用セット価格 ※ブラケットは含みません。必要に応じて別途ご注文ください。

1箱20セット入り [単位:円(税別)]

製品色	サイズ	1.00m(マグネットランナー無し)			1.00m			1.82m(6尺)			2.00m		
		コード	単価	箱入価格	コード	単価	箱入価格	コード	単価	箱入価格	コード	単価	箱入価格
ファインホワイト(木目調)	204874	2,040	40,800	204875	2,140	42,800	204876	3,130	62,600	204877	3,380	67,600	
ホワイト(木目調)	204878			204879			204880			204881			
ライトグレージュ(木目調)	204882			204883			204884			204885			
ナチュラルブラウン(木目調)	204886			204887			204888			204889			
ミディアムブラウン(木目調)	204894			204895			204896			204897			
ブラウン(木目調)	204898			204899			204900			204901			
セピア(木目調)	204902			204903			204904			204905			
ダークブラウン(木目調)	204906			204907			204908			204909			
マットホワイト	204910	1,890	37,800	204911	1,940	38,800	204912	2,880	57,600	204913	3,110	62,200	
ブラック	230221			230222			230223			230224			
製品色	サイズ	2.73m(9尺)			3.00m			3.64m(12尺)			4.00m		
		コード	単価	箱入価格	コード	単価	箱入価格	コード	単価	箱入価格	コード	単価	箱入価格
ファインホワイト(木目調)	204918	4,330	86,600	204919	4,640	92,800	204920	5,380	107,600	204921	5,780	115,600	
ホワイト(木目調)	204922			204923			204924			204925			
ライトグレージュ(木目調)	204926			204927			204928			204929			
ナチュラルブラウン(木目調)	204930			204931			204932			204933			
ミディアムブラウン(木目調)	204938			204939			204940			204941			
ブラウン(木目調)	204942			204943			204944			204945			
セピア(木目調)	204946			204947			204948			204949			
ダークブラウン(木目調)	204950			204951			204952			204953			
マットホワイト	204954	3,960	79,200	204955	4,240	84,800	204956	4,940	98,800	204957	5,270	105,400	
ブラック	230225			230226			230227			230228			

■ファンティア(レールジョイント) 工事用セット価格 ※ブラケットは含みません。必要に応じて別途ご注文ください。1箱5セット入り [単位:円(税別)]

製品色	サイズ	4.00m			5.00m			6.00m		
		コード	単価	箱入価格	コード	単価	箱入価格	コード	単価	箱入価格
ファインホワイト(木目調)	230229	6,090	30,450	230239	8,550	42,750	230249	9,730	48,650	
ホワイト(木目調)	230230			230240			230250			
ライトグレージュ(木目調)	230231			230241			230251			
ナチュラルブラウン(木目調)	230232			230242			230252			
ミディアムブラウン(木目調)	230233			230243			230253			
ブラウン(木目調)	230234			230244			230254			
セピア(木目調)	230235			230245			230255			
ダークブラウン(木目調)	230236			230246			230256			
マットホワイト	230237	5,550	27,750	230247	7,200	36,000	230257	8,250	41,250	
ブラック	230238			230248			230258			

〈セットの明細〉

部品名	サイズ	1.00m (マグネットランナー無し)	1.00m	1.82m(6尺)	2.00m	2.73m(9尺)	3.00m	3.64m(12尺)	4.00m
レール		1.00m×1本	1.00m×1本	1.82m×1本	2.00m×1本	2.73m×1本	3.00m×1本	3.64m×1本	4.00m×1本
キャップストップ		2コ	2コ	2コ	2コ	2コ	2コ	2コ	2コ
共通ランナー		10コ	10コ	16コ	18コ	24コ	26コ	32コ	34コ
共通マグネットランナー(両開)		—	1組	1組	1組	1組	1組	1組	1組
部品名	サイズ	4.00m (レールジョイント)	5.00m (レールジョイント)	6.00m (レールジョイント)					
レール		2.00m×2本	2.50m×2本	3.00m×2本					
キャップストップ		2コ	2コ	2コ					
共通ランナー		36コ	40コ	48コ					
共通マグネットランナー(両開)		1組	1組	1組					
ジョイント		1コ	1コ	1コ					

〈ブラケット必要数〉

レール長さ	1.00m	1.82m(6尺)	2.00m	2.73m(9尺)	3.00m	3.64m(12尺)	4.00m
必要数	2コ	3コ	3コ	4コ	5コ	5コ	6コ
レール長さ	4.00m (レールジョイント)	5.00m (レールジョイント)	6.00m (レールジョイント)				
必要数	6コ	8コ	10コ				

ファンティア

ファンティア
フィル

V17

V17α静音

V20

V20α静音

V2

チェーン操作・
紐引き
カーテンレール

トリーチェ
ギアアシスト

V30

V40

カーブ用
カーテンレール

V5

V5α静音

V7

価格

シングルセット

■ファンティア キャップストップ シングル正面付けセット

1箱1セット入り [単位:円(税別)]

製品色	サイズ	1.00m		1.82m(6尺)		2.00m		2.73m(9尺)		3.00m	
		コード	価格	コード	価格	コード	価格	コード	価格	コード	価格
ファインホワイト(木目調)		209695	2,700	209696	3,900	209697	4,100	209698	5,300	209699	5,900
ホワイト(木目調)		209700		209701		209702		209703		209704	
ライトグレージュ(木目調)		209705		209706		209707		209708		209709	
ナチュラルブラウン(木目調)		209710		209711		209712		209713		209714	
ミディアムブラウン(木目調)		209720		209721		209722		209723		209724	
ブラウン(木目調)		209725		209726		209727		209728		209729	
セピア(木目調)		209730		209731		209732		209733		209734	
ダークブラウン(木目調)		209735		209736		209737		209738		209739	
マットホワイト		209740	2,500	209741	3,700	209742	3,900	209743	5,000	209744	5,400
ブラック		230259	230260	230261	230262	230263					

セットの明細

- ・レール:1本
- ・キャップストップ:2コ
- ・共通ランナー:1.00m=10コ、1.82m=16コ、2.00m=18コ、2.73m=24コ、3.00m=26コ
- ・共通マグネットランナー(両開):1組
- ・ワンタッチシングルブラケット:1.00m=2コ、1.82m・2.00m=3コ、2.73m=4コ、3.00m=5コ
- ・取付ネジ

■ファンティア キャップストップ シングル天井付けセット

1箱1セット入り [単位:円(税別)]

製品色	サイズ	1.00m		1.82m(6尺)		2.00m		2.73m(9尺)		3.00m	
		コード	価格	コード	価格	コード	価格	コード	価格	コード	価格
ファインホワイト(木目調)		209750	2,700	209751	3,900	209752	4,100	209753	5,300	209754	5,900
ホワイト(木目調)		209755		209756		209757		209758		209759	
ライトグレージュ(木目調)		209760		209761		209762		209763		209764	
ナチュラルブラウン(木目調)		209765		209766		209767		209768		209769	
ミディアムブラウン(木目調)		209775		209776		209777		209778		209779	
ブラウン(木目調)		209780		209781		209782		209783		209784	
セピア(木目調)		209785		209786		209787		209788		209789	
ダークブラウン(木目調)		209790		209791		209792		209793		209794	
マットホワイト		209795	2,500	209796	3,700	209797	3,900	209798	5,000	209799	5,400
ブラック		230460	230461	230462	230463	230464					

セットの明細

- ・レール:1本
- ・キャップストップ:2コ
- ・共通ランナー:1.00m=10コ、1.82m=16コ、2.00m=18コ、2.73m=24コ、3.00m=26コ
- ・共通マグネットランナー(両開):1組
- ・ワンタッチ天井シングルブラケット:1.00m=2コ、1.82m・2.00m=3コ、2.73m=4コ、3.00m=5コ
- ・取付ネジ

レールカット加工費

「ダブルセット」の奥側レールは、手前側レールのカット寸法を基準にカットします。カット後の残レールは弊社にて廃棄します。

セット価格 + レールカット加工費

■レールカット加工費

カットの種類	1カットあたり価格
「シングルセット」のレール	1,700
「ダブルセット」のレール	2,500
トップカバーダブルセット	4,100

■カラー対応表

レール色	キャップストップ色	ブラケット色	トップカバー色
ファインホワイト(木目調)	マットホワイト	ホワイト	マットホワイト
ホワイト(木目調)	ホワイト	ホワイト	ホワイト
ライトグレージュ(木目調)	ライトグレージュ	ライトグレージュ	ライトグレージュ
ナチュラルブラウン(木目調)	ナチュラルブラウン	ナチュラルブラウン	ナチュラルブラウン
ミディアムブラウン(木目調)	ミディアムブラウン	ミディアムブラウン	ミディアムブラウン
ブラウン(木目調)	ブラウン	ブラウン	ブラウン
セピア(木目調)	セピア	セピア	セピア
ダークブラウン(木目調)	ダークブラウン	ダークブラウン	ダークブラウン
マットホワイト	マットホワイト	ホワイト	マットホワイト
ブラック	ブラック	ブラック	ブラック

価格

ダブルセット

■ファンティア キャップストップ ダブル正面付けセット

1箱1セット入り [単位:円(税別)]

製品色	サイズ	1.00m		1.82m(6尺)		2.00m		2.73m(9尺)		3.00m	
		コード	価格	コード	価格	コード	価格	コード	価格	コード	価格
ファインホワイト(木目調)		209805	5,300	209806	7,700	209807	8,200	209808	10,600	209809	11,700
ホワイト(木目調)		209810		209811		209812		209813		209814	
ライトグレージュ(木目調)		209815		209816		209817		209818		209819	
ナチュラルブラウン(木目調)		209820		209821		209822		209823		209824	
ミディアムブラウン(木目調)		209830		209831		209832		209833		209834	
ブラウン(木目調)		209835		209836		209837		209838		209839	
セピア(木目調)		209840		209841		209842		209843		209844	
ダークブラウン(木目調)		209845		209846		209847		209848		209849	
マットホワイト		209850		4,900		209851		7,300		209852	
ブラック		230268	230269	230270	230271	230272					
セットの明細	<ul style="list-style-type: none"> ・レール:2本 ・キャップストップ:4コ ・共通ランナー:1.00m=20コ、1.82m=32コ、2.00m=36コ、2.73m=48コ、3.00m=52コ ・共通マグネットランナー(両開):2組 ・ワンタッチダブルブラケット:1.00m=2コ、1.82m・2.00m=3コ、2.73m=4コ、3.00m=5コ ・取付ネジ 										

■ファンティア キャップストップ ダブル天井付けセット

1箱1セット入り [単位:円(税別)]

製品色	サイズ	1.00m		1.82m(6尺)		2.00m		2.73m(9尺)		3.00m	
		コード	価格	コード	価格	コード	価格	コード	価格	コード	価格
ファインホワイト(木目調)		209860	5,300	209861	7,700	209862	8,200	209863	10,600	209864	11,700
ホワイト(木目調)		209865		209866		209867		209868		209869	
ライトグレージュ(木目調)		209870		209871		209872		209873		209874	
ナチュラルブラウン(木目調)		209875		209876		209877		209878		209879	
ミディアムブラウン(木目調)		209885		209886		209887		209888		209889	
ブラウン(木目調)		209890		209891		209892		209893		209894	
セピア(木目調)		209895		209896		209897		209898		209899	
ダークブラウン(木目調)		209900		209901		209902		209903		209904	
マットホワイト		209905		4,900		209906		7,300		209907	
ブラック		230273	230274	230275	230276	230277					
セットの明細	<ul style="list-style-type: none"> ・レール:2本 ・キャップストップ:4コ ・共通ランナー:1.00m=20コ、1.82m=32コ、2.00m=36コ、2.73m=48コ、3.00m=52コ ・共通マグネットランナー(両開):2組 ・ワンタッチ天井FWブラケット:1.00m=2コ、1.82m・2.00m=3コ、2.73m=4コ、3.00m=5コ ・取付ネジ 										

ファンティア

ファンティア
フィル

V17

V17α静音

V20

V20α静音

V2

チェーン操作・
紐引き
カーテンレール

トリーチェ
ギアアシスト

V30

V40

カーブ用
カーテンレール

V5

V5α静音

V7

価格

ダブルセット

■ファンティア サイドカバーW(木目調) ダブル正面付けセット価格

1箱1セット入り [単位:円(税別)]

製品色	サイズ	1.00m		1.82m(6尺)		2.00m		2.73m(9尺)		3.00m	
		コード	価格	コード	価格	コード	価格	コード	価格	コード	価格
ファインホワイト(木目調)		204966	7,000	204967	9,200	204968	9,700	204969	11,900	204970	12,800
ホワイト(木目調)		204971		204972		204973		204974		204975	
ライトグレージュ(木目調)		204976		204977		204978		204979		204980	
ナチュラルブラウン(木目調)		204981		204982		204983		204984		204985	
ミディアムブラウン(木目調)		204991		204992		204993		204994		204995	
ブラウン(木目調)		204996		204997		204998		204999		205000	
セピア(木目調)		205001		205002		205003		205004		205005	
ダークブラウン(木目調)		205006		205007		205008		205009		205010	

セットの明細

- ・レール:2本
- ・サイドカバーW:1組
- ・共通ランナー:1.00m=20コ、1.82m=32コ、2.00m=36コ、2.73m=48コ、3.00m=52コ
- ・共通マグネットランナー(両開):2組
- ・ワンタッチダブルブラケット:1.00m=2コ、1.82m・2.00m=3コ、2.73m=4コ、3.00m=5コ
- ・取付ネジ

■ファンティア サイドカバーW(木目調メタルライン) ダブル正面付けセット価格

1箱1セット入り [単位:円(税別)]

製品色	サイズ	1.00m		1.82m(6尺)		2.00m		2.73m(9尺)		3.00m	
		コード	価格	コード	価格	コード	価格	コード	価格	コード	価格
ファインホワイト(木目調)		205016	6,300	205017	8,500	205018	9,100	205019	11,300	205020	12,100
ホワイト(木目調)		205021		205022		205023		205024		205025	
ライトグレージュ(木目調)		205026		205027		205028		205029		205030	
ナチュラルブラウン(木目調)		205031		205032		205033		205034		205035	
ミディアムブラウン(木目調)		205041		205042		205043		205044		205045	
ブラウン(木目調)		205046		205047		205048		205049		205050	
セピア(木目調)		205051		205052		205053		205054		205055	
ダークブラウン(木目調)		205056		205057		205058		205059		205060	

セットの明細

- ・レール:2本
- ・サイドカバーW:1組
- ・共通ランナー:1.00m=20コ、1.82m=32コ、2.00m=36コ、2.73m=48コ、3.00m=52コ
- ・共通マグネットランナー(両開):2組
- ・ワンタッチダブルブラケット:1.00m=2コ、1.82m・2.00m=3コ、2.73m=4コ、3.00m=5コ
- ・取付ネジ

■ファンティア サイドカバーW(シャンパンシルバー) ダブル正面付けセット価格

1箱1セット入り [単位:円(税別)]

製品色	サイズ	1.00m		1.82m(6尺)		2.00m		2.73m(9尺)		3.00m	
		コード	価格	コード	価格	コード	価格	コード	価格	コード	価格
ファインホワイト(木目調)		205066	6,200	205067	8,400	205068	9,000	205069	11,200	205070	12,000
ホワイト(木目調)		205071		205072		205073		205074		205075	
ライトグレージュ(木目調)		205076		205077		205078		205079		205080	
ナチュラルブラウン(木目調)		205081		205082		205083		205084		205085	
ミディアムブラウン(木目調)		205091		205092		205093		205094		205095	
ブラウン(木目調)		205096		205097		205098		205099		205100	
セピア(木目調)		205101		205102		205103		205104		205105	
ダークブラウン(木目調)		205106		205107		205108		205109		205110	
マットホワイト		205111	5,800	205112	8,000	205113	8,400	205114	10,400	205115	11,400
ブラック		230278		230279		230280		230281		230282	

セットの明細

- ・レール:2本
- ・サイドカバーW:1組
- ・共通ランナー:1.00m=20コ、1.82m=32コ、2.00m=36コ、2.73m=48コ、3.00m=52コ
- ・共通マグネットランナー(両開):2組
- ・ワンタッチダブルブラケット:1.00m=2コ、1.82m・2.00m=3コ、2.73m=4コ、3.00m=5コ
- ・取付ネジ

価格

トップカバーダブルセット

■ファンティア トップカバー ダブル正面付けセット価格

1箱1セット入り [単位:円(税別)]

製品色	サイズ	1.00m		1.82m(6尺)		2.00m		2.73m(9尺)		3.00m	
		コード	価格	コード	価格	コード	価格	コード	価格	コード	価格
ファインホワイト(木目調)		205176	9,770	205177	14,170	205178	15,160	205179	18,790	205180	20,000
ホワイト(木目調)	205181	205182		205183		205184		205185			
ライトグレージュ(木目調)	205186	205187		205188		205189		205190			
ナチュラルブラウン(木目調)	205191	205192		205193		205194		205195			
ミディアムブラウン(木目調)	205201	205202		205203		205204		205205			
ブラウン(木目調)	205206	205207		205208		205209		205210			
セピア(木目調)	205211	205212		205213		205214		205215			
ダークブラウン(木目調)	205216	205217		205218		205219		205220			
マットホワイト	205221	205222	205223	205224	205225						
ブラック	230283	230284	230285	230286	230287						

セットの明細

ファンティア

・レール:2本 ・共通ランナー:1.00m=20コ、1.82m=32コ、2.00m=36コ、2.73m=48コ、3.00m=52コ ・共通マグネットランナー(両開):2組
 ・ワンタッチダブルブラケット:1.00m=2コ、1.82m・2.00m=3コ、2.73m=4コ、3.00m=5コ ・取付ネジ

トップカバー

・トップカバー:1.00・1.82・2.00m用=1枚、2.73・3.00m用=2枚(ジョイント仕様) ・トップカバーキャップ(左右):1組
 ・カバーブラケット:1.00m=2コ、1.82m・2.00m=3コ、2.73m=4コ、3.00m=5コ
 ・カバージョイント:1.00m・1.82m・2.00m=なし、2.73・3.00m=1コ

トップカバー(後付けトップカバー)のカットについて

ご希望の長さに
トップカバーをカットして
お届けします

詳しくはP.254のトップカバー見
下図もしくはP.255のサイドカ
バーW+後付けトップカバー見
下図をご確認の上、寸法をご指
定ください(10mm単位)。

■トップカバーカット加工費

[単位:円(税別)]

カットの種類	1カットあたり価格
トップカバーダブルセット	4,100
後付けトップカバーのみ	1,700

カラー対応表

レール色	キャップストップ色	ブラケット色	トップカバー色
ファインホワイト(木目調)	マットホワイト	ホワイト	マットホワイト
ホワイト(木目調)	ホワイト	ホワイト	ホワイト
ライトグレージュ(木目調)	ライトグレージュ	ライトグレージュ	ライトグレージュ
ナチュラルブラウン(木目調)	ナチュラルブラウン	ナチュラルブラウン	ナチュラルブラウン
ミディアムブラウン(木目調)	ミディアムブラウン	ミディアムブラウン	ミディアムブラウン
ブラウン(木目調)	ブラウン	ブラウン	ブラウン
セピア(木目調)	セピア	セピア	セピア
ダークブラウン(木目調)	ダークブラウン	ダークブラウン	ダークブラウン
マットホワイト	マットホワイト	ホワイト	マットホワイト
ブラック	ブラック	ブラック	ブラック

レールセット

■ファンティア レールセット価格

※キャップストップ・ブラケットは含まれません。必要に応じて別途ご注文ください。

1箱20セット入り [単位:円(税別)]

製品色	サイズ	1.00m			1.82m(6尺)			2.00m			2.73m(9尺)			3.00m		
		コード	単価	箱入価格	コード	単価	箱入価格	コード	単価	箱入価格	コード	単価	箱入価格	コード	単価	箱入価格
ファインホワイト(木目調)		205121	1,940	38,800	205122	2,910	58,200	205123	3,150	63,000	205124	4,120	82,400	205125	4,360	87,200
ホワイト(木目調)	205126	205127			205128			205129			205130					
ライトグレージュ(木目調)	205131	205132			205133			205134			205135					
ナチュラルブラウン(木目調)	205136	205137			205138			205139			205140					
ミディアムブラウン(木目調)	205146	205147			205148			205149			205150					
ブラウン(木目調)	205151	205152			205153			205154			205155					
セピア(木目調)	205156	205157			205158			205159			205160					
ダークブラウン(木目調)	205161	205162			205163			205164			205165					
マットホワイト	205166	205167	205168	205169	205170											
ブラック	230288	230289	230290	230291	230292											

セットの明細

・レール:1本 ・共通ランナー:1.00m=10コ、1.82m=16コ、2.00m=18コ、2.73m=24コ、3.00m=26コ ・共通マグネットランナー(両開):1組

<ブラケット必要数>

レール長さ	1.00m	1.82m(6尺)	2.00m	2.73m(9尺)	3.00m
必要数	2コ	3コ	3コ	4コ	5コ

ファンティア

ファンティア
フィル

V17

V17α静音

V20

V20α静音

V2

チェーン操作・
紐引き
カーテンレール

トリーチェ
ギアアシスト

V30

V40

カーブ用
カーテンレール

V5

V5α静音

V7

価格

■ファンティア レール価格 **レールのみ**

1箱20本入り [単位:円(税別)]

製品色	サイズ	1.82m(6尺)			2.00m			2.73m(9尺)		
		コード	単価	箱入価格	コード	単価	箱入価格	コード	単価	箱入価格
ファインホワイト(木目調)		205229	1,290	25,800	205230	1,430	28,600	205231	1,930	38,600
ホワイト(木目調)		205232			205233			205234		
ライトグレージュ(木目調)		205235			205236			205237		
ナチュラルブラウン(木目調)		205238			205239			205240		
ミディアムブラウン(木目調)		205244			205245			205246		
ブラウン(木目調)		205247			205248			205249		
セピア(木目調)		205250			205251			205252		
ダークブラウン(木目調)		205253			205254			205255		
マットホワイト		205256			1,050			21,000		
ブラック		230293	230294	230295						
製品色	サイズ	3.00m			3.64m(12尺)			4.00m		
		コード	単価	箱入価格	コード	単価	箱入価格	コード	単価	箱入価格
ファインホワイト(木目調)		205262	2,130	42,600	205263	2,550	51,000	205264	2,830	56,600
ホワイト(木目調)		205265			205266			205267		
ライトグレージュ(木目調)		205268			205269			205270		
ナチュラルブラウン(木目調)		205271			205272			205273		
ミディアムブラウン(木目調)		205277			205278			205279		
ブラウン(木目調)		205280			205281			205282		
セピア(木目調)		205283			205284			205285		
ダークブラウン(木目調)		205286			205287			205288		
マットホワイト		205289			1,740			34,800		
ブラック		230296	230297	230298						

■ファンティア 特注レール価格 **レールのみ** [単位:円(税別)]

製品色	コード	1mあたり価格
ファインホワイト(木目調)	205293	840
ホワイト(木目調)	205294	
ライトグレージュ(木目調)	205295	
ナチュラルブラウン(木目調)	205296	
ミディアムブラウン(木目調)	205298	
ブラウン(木目調)	205299	
セピア(木目調)	205300	
ダークブラウン(木目調)	205301	710
マットホワイト	205302	
ブラック	230299	

※特注レールは5m以下での製作。

※1m未満の特注レールは、すべて1mの価格になります。

価格



■ファンティア カーブレール(180R)価格 レールのみ

[単位: 円(税別)]

カーブ 納まり	製品色	0.5m×0.5m		1.0m×1.0m		カーブ 納まり	製品色	0.5m×0.5m		1.0m×1.0m	
		コード	価格	コード	価格			コード	価格	コード	価格
出隅	ファインホワイト(木目調)	205305	1,430	205306	2,330	入り隅	ファインホワイト(木目調)	205327	1,430	205328	2,330
	ホワイト(木目調)	205307		205308			205329	205330			
	ライトグレージュ(木目調)	205309		205310			205331	205332			
	ナチュラルブラウン(木目調)	205311		205312			205333	205334			
	ミディアムブラウン(木目調)	205315		205316			205337	205338			
	ブラウン(木目調)	205317		205318			205339	205340			
	セピア(木目調)	205319		205320			205341	205342			
	ダークブラウン(木目調)	205321		205322			205343	205344			
	マットホワイト	205323	1,320	205324	2,130		マットホワイト	205345	1,320	205346	2,130
ブラック	230300	230301	230302	230303							

カーブレールについて

コーナーA(出隅※)
=対応可能

コーナーB(入り隅)
=対応可能

左図のコーナーA(出隅※)、
コーナーB(入り隅)にも対応可能です。
発注の際は必ずどちらかをご指定ください。
※出隅は正面付けには対応しません。

500mmR以上の特注カーブ加工について

※出隅のみの対応。
入り隅は対応不可。

500mmR以上の特注カーブ加工は、
特注レール全長価格+500mmR以上特注カーブ加工費 となります。

- 特注レール全長価格=特注レールm当り単価×(カーブ部を含む)レール全長
- 500mmR以上特注カーブ加工費=カーブ加工費m当り1,380円×カーブ部の長さ

例) ファンティア(マットホワイト)レールの場合

- 特注レール全長価格= 710円×(1.8+1.5)= 2,343円…①
- 500mmR以上特注カーブ加工費= 1,380円×(0.6+0.6)= 1,656円…②
- ① + ② = 3,999円となります。

■特注カーブ加工費 [単位: 円(税別)]

仕様	1ヵ所あたり価格
180R	1,160
240R	

■ファンティア 後付けトップカバー価格

1箱1セット入り [単位: 円(税別)]

製品色	サイズ	1.00m		1.82m(6尺)		2.00m		3.00m	
		コード	価格	コード	価格	コード	価格	コード	価格
ホワイト	205349	2,800	4,900	205350	5,400	205351	7,300	205352	
ライトグレージュ	205353			205354		205355		205356	
ナチュラルブラウン	205357			205358		205359		205360	
ミディアムブラウン	205365			205366		205367		205368	
ブラウン	205369			205370		205371		205372	
セピア	205373			205374		205375		205376	
ダークブラウン	205377			205378		205379		205380	
マットホワイト	205381			205382		205383		205384	
ブラック	230304	230305	230306	230307					

- セットの明細
- ・後付けトップカバー: 1.00・1.82・2.00m用=1枚、3.00m用=2枚(ジョイント仕様)
 - ・カバーキャップ(左右): 1組
 - ・カバーブラケット: 1.00m用=2コ、1.82・2.00m用=3コ、3.00m用=5コ
 - ・カバージョイント: 1.00・1.82・2.00m用=なし 3.00m用=1コ

[レール色と部品色対応] P.246の(カラー対応表)をご覧ください。

[後付けトップカバーのカットについて] P.246をご覧ください。

ファンティア

ファンティア
フィル

V17

V17α静音

V20

V20α静音

V2

チェーン操作・
紐引き
カーテンレール

トリーチェ
ギアアシスト

V30

V40

カーブ用
カーテンレール

V5

V5α静音

V7

価格

■ファンティア 部品価格

[単位：円(税別)]

ファンティア 部品価格						ファンティア 部品価格														
部品名	部品色	コード	単価	箱入数	箱入価格	部品名	部品色	コード	単価	箱入数	箱入価格									
ランナー	共通ランナー (8コ連結) 	ホワイト	205385	59	480コ (8コ×60本)	28,320	ワンタッチ シングルブラケット 	ホワイト	205420	5,500	1箱	5,500								
	(ランナー幅14mm)					ライトグレージュ		205421												
	共通マグネット ランナー(両開) 	ホワイト	205386	520	20組	10,400		ナチュラルブラウン	205422											
	(ランナー幅70mm)					ミディアムブラウン		205424												
	共通マグネット ランナー(片開) 	ホワイト	205387	400	20コ	8,000		ブラウン	205425											
(ランナー幅35mm)					セピア	205426														
共通後入れ ランナー 	ホワイト	206867	43	100コ	4,300	ダークブラウン		205427												
(ランナー幅9mm) ランナーの移動距離が 少ないキャップストップ 側でご使用ください。						ブラック		205998												
キャップストップ	キャップストップ 	ホワイト	205388	90	50コ	4,500		ワンタッチロング シングルブラケット 	ホワイト				205428	6,600	1箱	6,600				
		ライトグレージュ	205389						ライトグレージュ				205429							
		ナチュラルブラウン	205390				ナチュラルブラウン		205430											
		ミディアムブラウン	205392				ミディアムブラウン		205432											
		ブラウン	205393				ブラウン		205433											
		セピア	205394				セピア		205434											
		ダークブラウン	205395				ダークブラウン		205435											
		マットホワイト	205396				ブラック		205999											
	ブラック	230308	ワンタッチロング ダブルブラケット 	ホワイト	205436	6,600	1箱		6,600											
	ホワイト(木目調)	205398		ライトグレージュ	205437															
サイドカバー	サイドカバーW (木目調) (左右) 	ホワイト(木目調)	205399	2,400	1組	2,400	ワンタッチ ダブルブラケット 	ナチュラルブラウン	205438	7,100	1箱	7,100								
		ライトグレージュ(木目調)	205400					ミディアムブラウン	205440											
		ナチュラルブラウン(木目調)	205401					ブラウン	205441											
		ミディアムブラウン(木目調)	205403					セピア	205442											
		ブラウン(木目調)	205404					ダークブラウン	205443											
		セピア(木目調)	205405					ブラック	206000											
		ダークブラウン(木目調)	205406					ワンタッチ ダブルブラケット 	ホワイト				205444	7,100	1箱	7,100				
		サイドカバーW (木目調×メタルライン) (左右) 	ファインホワイト(木目調)						205408				ライトグレージュ				205445			
		サイドカバーS (左右) 	ファインホワイト(木目調)					205409	1,700				1組	1,700	ワンタッチ ダブルブラケット 	ナチュラルブラウン	205446	430	1コ	430
			ホワイト(木目調)					205410								ミディアムブラウン	205448			
ライトグレージュ(木目調)	205411		ブラウン	205449																
ナチュラルブラウン(木目調)	205412		セピア	205450																
ミディアムブラウン(木目調)	205413		ダークブラウン	205451																
ブラウン(木目調)	205414		ブラック	206001																
セピア(木目調)	205415		ワンタッチ型 シングルブラケット 	ホワイト	205460	4,400	1箱	4,400												
ダークブラウン(木目調)	205416			ライトグレージュ	205461															
リターン金具 	シャンパンシルバー	205417	800	1組	800	ワンタッチ型 シングルブラケット 	ナチュラルブラウン	205462	280	1コ	280									
	サイドカバーW (左右) 	シャンパンシルバー	205418	1,600	1組		1,600	ミディアムブラウン				205472								
		サイドカバーS (左右) 	シャンパンシルバー	205417	800		1組	800				ブラウン	205473							
	リターン金具 	—	205419	90	30コ		2,700	セピア				205474								
		—	205419	90	30コ		2,700	ダークブラウン				205475								
		—	205419	90	30コ		2,700	ブラック				206004								
		—	205419	90	30コ		2,700	ホワイト				205476								
		—	205419	90	30コ		2,700	ライトグレージュ				205477								
—		205419	90	30コ	2,700	ナチュラルブラウン	205478													

[レール色と部品色対応] P.246の(カラー対応表)をご覧ください。

価格

■ファンティア 部品価格

[単位:円(税別)]

部品名	部品色	コード	単価	箱入数	箱入価格	部品名	部品色	コード	単価	箱入数	箱入価格					
ワンタッチ型 ダブルブラケット	10コ入り	ホワイト	205484	3,600	1箱	3,600	ワンタッチ天井 FWブラケット	ホワイト	205548	7,300	1箱	7,300				
		ライトグレージュ	205485					ライトグレージュ	205549							
		ナチュラルブラウン	205486					ナチュラルブラウン	205550							
		ミディアムブラウン	205488					ミディアムブラウン	205552							
		ブラウン	205489					ブラウン	205553							
		セピア	205490					セピア	205554							
		ダークブラウン	205491					ダークブラウン	205555							
	ブラック	206006	ブラック	206014												
	1コ入り	ホワイト	205492	430	1コ	430		ホワイト	205556	410	1コ	410				
		ライトグレージュ	205493					ライトグレージュ	205557							
		ナチュラルブラウン	205494					ナチュラルブラウン	205558							
		ミディアムブラウン	205496					ミディアムブラウン	205560							
		ブラウン	205497					ブラウン	205561							
		セピア	205498					セピア	205562							
ダークブラウン		205499	ダークブラウン				205563									
ブラック	206007	ブラック	206015													
ワンタッチT型 ダブルブラケット	10コ入り	ホワイト	205500	4,400	1箱	4,400	トップカバー キャップ(右)	ファインホワイト(木目調)	205565	2,300	1コ	2,300				
		ライトグレージュ	205501					ホワイト(木目調)	205566							
		ナチュラルブラウン	205502					ライトグレージュ(木目調)	205567							
		ミディアムブラウン	205504					ナチュラルブラウン(木目調)	205568							
		ブラウン	205505					ミディアムブラウン(木目調)	205570							
		セピア	205506					ブラウン(木目調)	205571							
		ダークブラウン	205507					セピア(木目調)	205572							
	ブラック	230309	ダークブラウン(木目調)	205573												
	1コ入り	ホワイト	205508	530	1コ	530		マットホワイト	205574	1,600	1コ	1,600				
		ライトグレージュ	205509					ブラック	230311							
		ナチュラルブラウン	205510					トップカバー キャップ(左)	ファインホワイト(木目調)				205576	2,300	1コ	2,300
		ミディアムブラウン	205512					ホワイト(木目調)	205577							
		ブラウン	205513					ライトグレージュ(木目調)	205578							
		セピア	205514					ナチュラルブラウン(木目調)	205579							
ダークブラウン		205515	ミディアムブラウン(木目調)				205581									
ブラック	230310	ブラウン(木目調)	205582													
セピア	205516	セピア(木目調)	205583													
ダークブラウン	205517	ダークブラウン(木目調)	205584													
ワンタッチ天井 シングルブラケット	50コ入り	ホワイト	205516	6,800	1箱	6,800	マットホワイト	205585	1,600	1コ	1,600					
		ライトグレージュ	205517				ブラック	230312								
		ナチュラルブラウン	205518				トップカバー キャップ(左右)	ファインホワイト(木目調)				205587	4,600	1組	4,600	
		ミディアムブラウン	205520				ホワイト(木目調)	205588								
		ブラウン	205521				ライトグレージュ(木目調)	205589								
		セピア	205522				ナチュラルブラウン(木目調)	205590								
		ダークブラウン	205523				ミディアムブラウン(木目調)	205592								
	ブラック	206010	ブラウン(木目調)	205593												
	セピア	205524	セピア(木目調)	205594												
	ダークブラウン	205525	ダークブラウン(木目調)	205595												
	1コ入り	ホワイト	205524	170	1コ	170	マットホワイト	205596	3,200	1コ	3,200					
		ライトグレージュ	205525				ブラック	230313								
		ナチュラルブラウン	205526				ソケット	フロスティホワイト				205597	100	20コ	2,000	
		ミディアムブラウン	205528				ストッパー (先付け)	—				206947	150	100コ	15,000	
ブラウン		205529	ジョイント				—	205598				200	20コ	4,000		
セピア		205530														
ダークブラウン		205531														
ブラック	206011															
ワンタッチ天井 ダブルブラケット	20コ入り	ホワイト	205532	6,100	1箱	6,100										
		ライトグレージュ	205533													
		ナチュラルブラウン	205534													
		ミディアムブラウン	205536													
		ブラウン	205537													
		セピア	205538													
		ダークブラウン	205539													
	ブラック	206012														
	1コ入り	ホワイト	205540	370	1コ	370										
		ライトグレージュ	205541													
		ナチュラルブラウン	205542													
		ミディアムブラウン	205544													
		ブラウン	205545													
		セピア	205546													
ダークブラウン		205547														
ブラック	206013															

[レール色と部品色対応] P.246の(カラー対応表)をご覧ください。

ファンティア

ファンティア
フィル

V17

V17α静音

V20

V20α静音

V2

チェーン操作・
紐引き
カーテンレール

トリーチェ
ギアアシスト

V30

V40

カーブ用
カーテンレール

V5

V5α静音

V7

価格

■ファンティア 部品価格

[単位：円(税別)]

部品名	部品色	コード	単価	箱入数	箱入価格			
吊り金具 	—	205599	100	40コ	4,000			
伸縮吊棒に固定するためのネジがついています。								
手引き交差ランナー 	—	205600	1,010	5組	5,050			
カーブレールの場合、走行可能な半径は500R以上です。								
T型補助ブラケット 	アンバー	205601	210	20コ	4,200			
	フロスティホワイト	205602						
	シルバー	205603	190		3,800			
下地取付け用ネジ・ブラケット固定用ネジが付いています。								
伸縮吊棒※ 	320 (200~320)	シルバー	205604	880	20本	17,600		
		フロスティホワイト	205605				1,040	20,800
		ブラック	230426					
	560 (320~560)	シルバー	205606	1,280	20本	25,600		
		フロスティホワイト	205607				1,510	30,200
		ブラック	230427					
	920 (500~920)	シルバー	205608	1,600	20本	32,000		
		フロスティホワイト	205609				1,840	36,800
		ブラック	230428					
	1600 (840~1600)	シルバー	205610	1,920	20本	38,400		
		フロスティホワイト	205611				2,150	43,000
		ブラック	230429					
レールカッターV	—	205612	31,180	1セット	31,180			
房掛 ファンテ 	ホワイト	204466	290	1コ	290			
	ライトグレージュ	204468						
	ナチュラルブラウン	204470						
	ミディアムブラウン	204474						
	ブラウン	204476						
	セピア	204478						
	ダークブラウン	204480						
	ブラック	204482						

※伸縮吊棒は長さを調節できます。2本使用すれば、V吊棒としてもご利用できます。詳細は、P.451をご覧ください。

[レール色と部品色対応] P.246の(カラー対応表)をご覧ください。

その他の部品

房掛

製品仕様

■ ブラケット取付けピッチ・カーテン適正重量

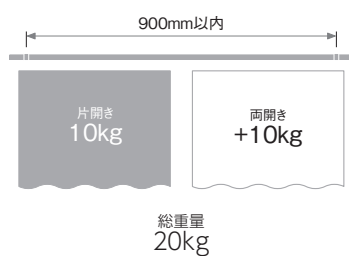

ランナー1コあたり
1.5kg

■ 部品の材質

部品名	材質
レール	オレフィン系樹脂被膜鋼板
キャップストップ	ナイロン樹脂+スチール
サイドカバー	ABS樹脂+スチール
ランナー	ポリエチレン樹脂+ステンレス
ブラケット	電気亜鉛メッキ鋼板+ポリアセタール樹脂
天井FWブラケット	ナイロン樹脂+ポリアセタール樹脂
トップカバー	ポリスチレン樹脂
トップカバーキャップ	ABS樹脂+スチール
カバーブラケット	ポリアセタール樹脂
カバーキャップ	ポリエチレン樹脂

■ 寸法図 [単位:mm]

共通ランナー

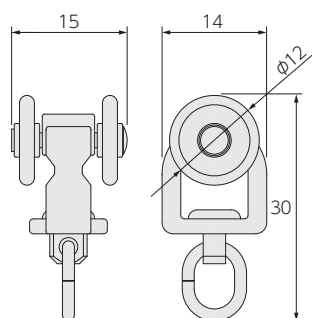

共通後入れランナー

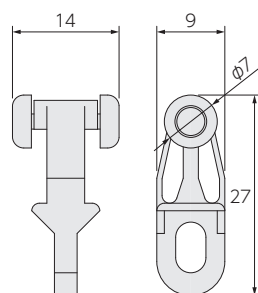

手引き交差ランナー

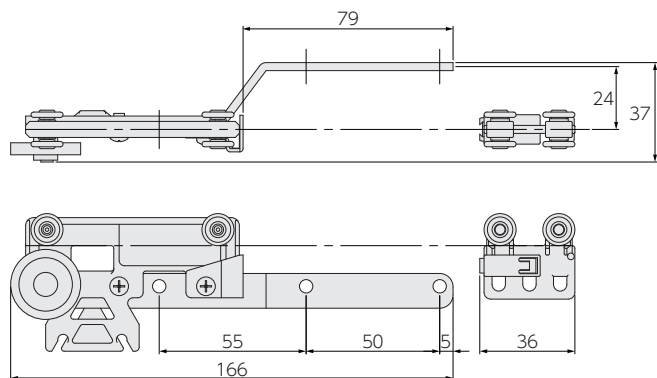

キャップストップ

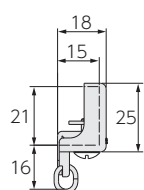

サイドカバー-S

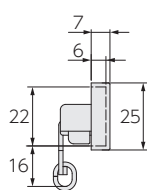

サイドカバー-W

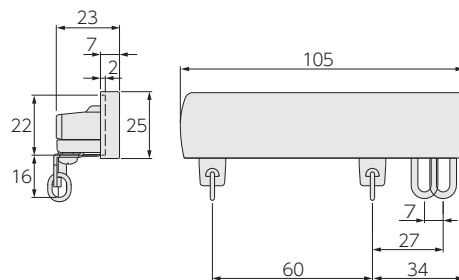

取付け図

[単位:mm]

■ 正面付け

ワンタッチシングルブラケット
(ブラケット幅:18)

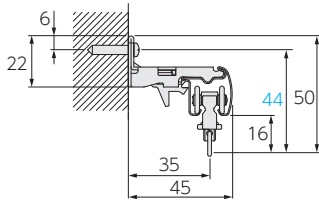

ワンタッチロングシングルブラケット
(ブラケット幅:18)

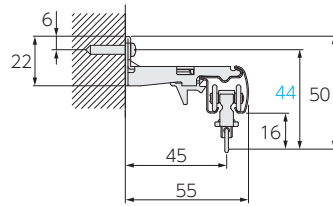

ワンタッチL型シングルブラケット
(ブラケット幅:32)

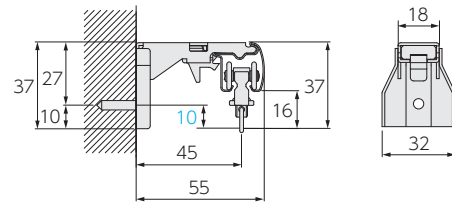

ワンタッチダブルブラケット
(ブラケット幅:18)

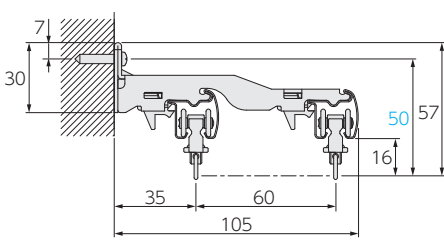

ワンタッチダブルブラケット+
サイドカバーW

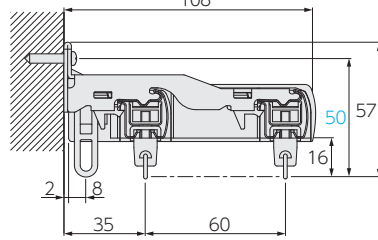

* サイドカバー Wの納まりについて

[額緑なし]
(リターンホルダー:奥)

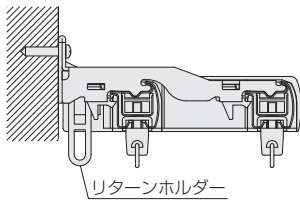

リターンホルダー

[額緑あり]
(リターンホルダー:前)

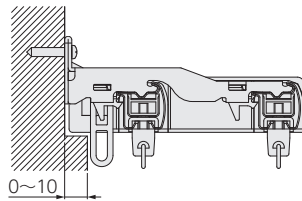

0~10

[額緑あり]
(リターンホルダー:なし)

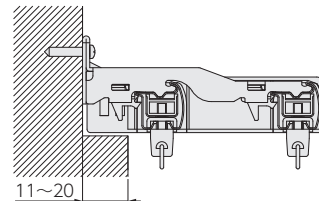

11~20

* サイドカバーWに取付けたリターンホルダーの位置が調整できます。

ワンタッチL型ダブルブラケット
(ブラケット幅:32)

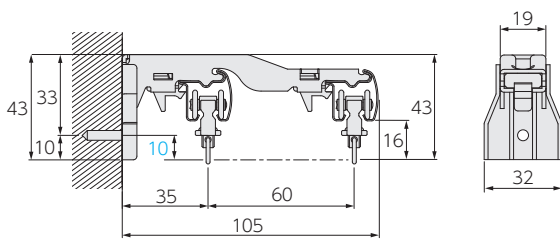

ワンタッチT型ダブルブラケット
(ブラケット幅:44)

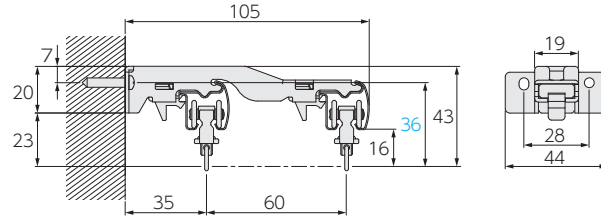

ファンティア

ファンティア
フィル

V17

V17α静音

V20

V20α静音

V2

チェーン操作・
紐引き
カーテンレール

トリーチェ
ギアアシスト

V30

V40

カーブ用
カーテンレール

V5

V5α静音

V7

取付け図

[単位:mm]

■天井付け

ワンタッチ天井
シングルブラケット
(ブラケット幅:18)

ワンタッチ天井
ダブルブラケット
(ブラケット幅:18)

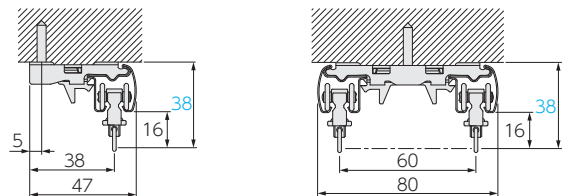

ワンタッチ天井FWブラケット

ワンタッチ天井FWブラケット+サイドカバーW

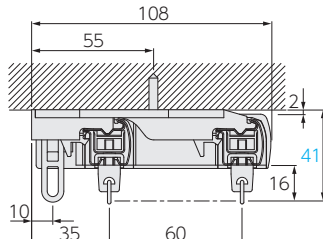
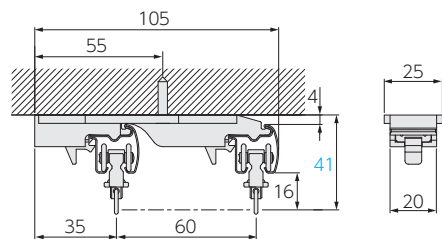

※サイドカバーWは、ワンタッチ天井ダブルブラケットでは取付けできません。

■トップカバーの取付けについて

トップカバーキャップ

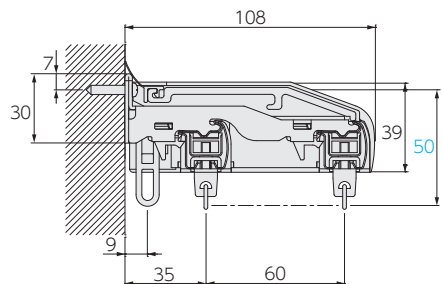

トップカバー取付け必要寸法

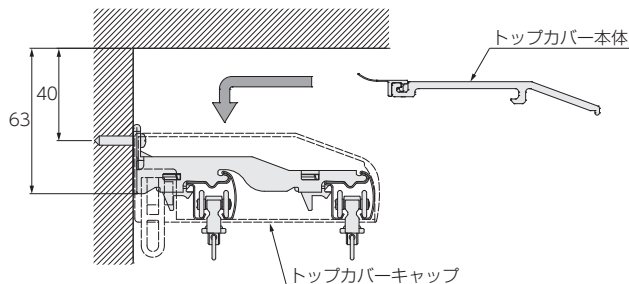

トップカバー本体

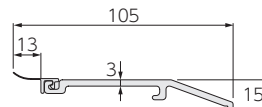

トップカバー見下図

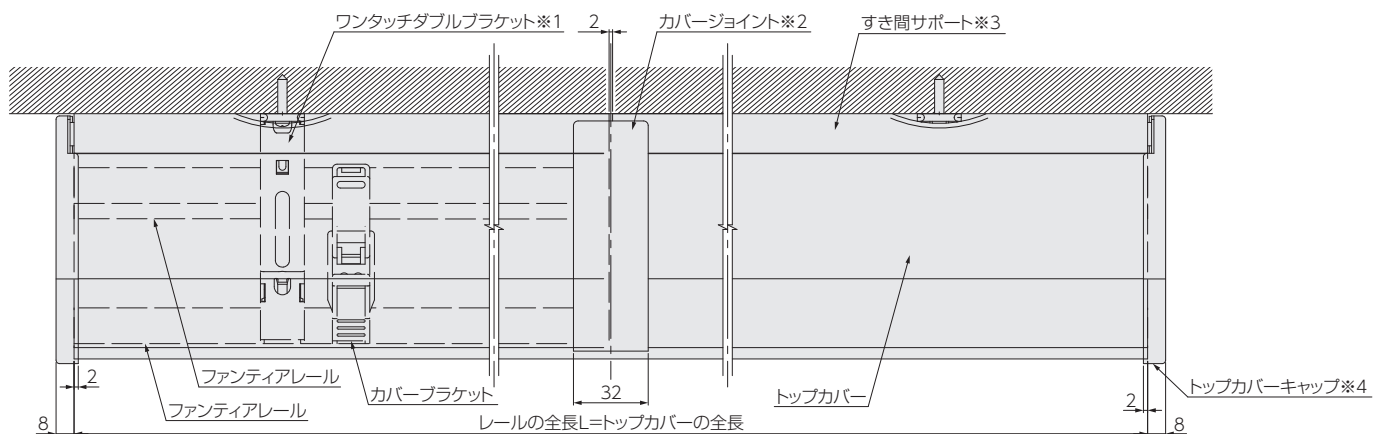

- ※1:ワンタッチL型ダブルブラケット・ワンタッチT型ダブルブラケットでも取付けできます。
- ※2:2mを超える場合、ジョイント仕様となります。
- ※3:壁とのすき間を防ぎます。
- ※4:カーテンのリターン仕様に対応し、側面からの光漏れを防ぎます。

取付け図

[単位:mm]

■ 後付けトップカバーの取付けについて

サイドカバーW+後付けトップカバー

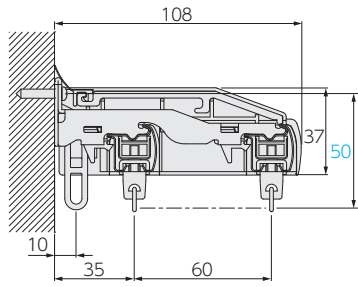

後付けトップカバー取付け必要寸法

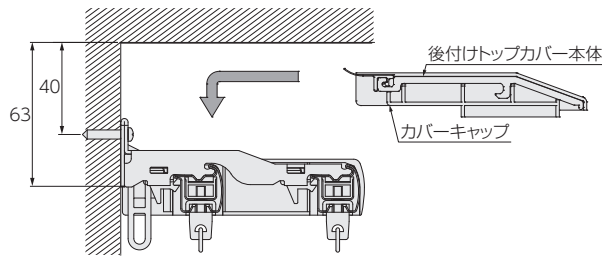

後付けトップカバー本体

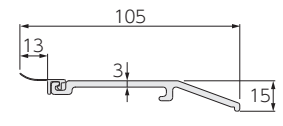

サイドカバーW+後付けトップカバー見下図

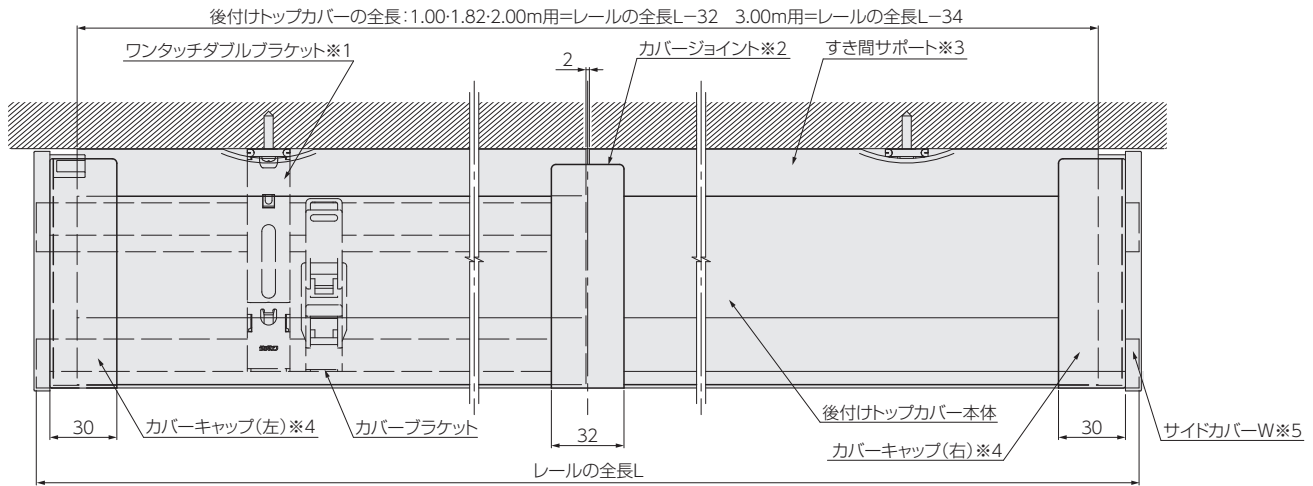

- ※1:ワンタッチL型ダブルブラケット・ワンタッチT型ダブルブラケットでも取付けできます。
- ※2:2mを超える場合、ジョイント仕様となります。
- ※3:壁とのすき間を防ぎます。
- ※4:サイドカバーとのすき間を防ぎます。
- ※5:カーテンのリターン仕様に対応し、側面からの光漏れを防ぎます。

ファンティア

ファンティア
フィル

V17

V17a静音

V20

V20a静音

V2

チェーン操作・
紐引き
カーテンレール

トリーチェ
ギアアシスト

V30

V40

カーブ用
カーテンレール

V5

V5a静音

V7

ファンティアフィル

窓サイズ
3m以上対応

天井付け
対応

トップカバー
対応

スマートなフォルムならではの、
シンプルな窓辺の演出。



参考価格 (税別)

2m正面付け

※下記のようなセット販売はしていません。

■シングル付け

キャップの種類	工事用セット積算	部品積算
キャップストップ	3,830円	3,642円
サイドカバー-S	—	4,312円
部品の明細	<ul style="list-style-type: none"> ・工事用セット×1 ・ワンタッチシングルブラケット (1コ入り)×3コ 	<ul style="list-style-type: none"> ・レール×1本 ・ランナー×18コ ・マグネットランナー(両開)×1組 ・キャップストップ×2コ ・サイドカバー-S×1組 ・ワンタッチシングルブラケット (1コ入り)×3コ

■ダブル付け

キャップの種類	工事用セット積算	部品積算
キャップストップ	8,050円	7,674円
サイドカバー-S	—	9,014円
サイドカバー-W	9,100円	8,964円
部品の明細	<ul style="list-style-type: none"> ・工事用セット×1 ・ワンタッチダブルブラケット (1コ入り)×3コ 	<ul style="list-style-type: none"> ・レール×2本 ・ランナー×36コ ・マグネットランナー(両開)×2組 ・キャップストップ×4コ ・サイドカバー-S×2組 ・サイドカバー-W×1組 ・ワンタッチダブルブラケット (1コ入り)×3コ

*サイドカバー-Wの工事用セット積算は、P.262に掲載のサイドカバー-Wセットの価格となります。

レール断面図 [単位:mm]

レール材質:
木目・単色:オレフィン系樹脂
被膜鋼板

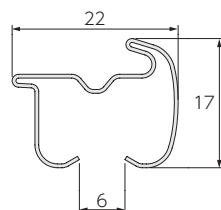

レールカラー:9色





ファンティア

ファンティア
フィル

V17

V17α静音

V20

V20α静音

V2

チェーン操作・
紐引き
カーテンレール

トリーチェ
ギアアシスト

V30

V40

カーブ用
カーテンレール

V5

V5α静音

V7

ファンティアフィル(ナチュラルブラウン(木目調))/
サイドカバーW ダブル正面付けセット

ラインナップ

キャップストップ



サイドカバー S



サイドカバー W



キャップストップ(ダブル)



ファンティア

ファンティア
フィル

V17

V17α静音

V20

V20α静音

V2

チェーン操作・
紐引き
カーテンレール

トリーチェ
ギアアシスト

V30

V40

カーブ用
カーテンレール

V5

V5α静音

V7

ラインナップ

■後付けトップカバー

ホワイト



ナチュラルブラウン



ミディアムブラウン



ブラウン



セピア



ダークブラウン



マットホワイト



ブラック



おすすめアクセサリ

■房掛 ファンテ ➡ P.210



ホワイト



ナチュラル
ブラウン



ミディアム
ブラウン



ブラウン



セピア



ダーク
ブラウン



ブラック

■タッセル パステルA ➡ P.232



ベージュ

■タッセル ルスター ➡ P.229



パープル&ブラウン

特長

スマートに空間を包み込むシンプルなデザイン。
サイドカバー&トップカバーで断熱性・遮光性アップ。

●空間に合わせやすいカラーラインナップ

床や建具に合わせやすい9色の豊富なカラーラインナップ。温もりを感じる木目調のレールカラーや、落ち着いたマットカラーも取り揃えています。



ホホワイト(木目調)



ナチュラルブラウン(木目調)



マットホワイト



マットダークブラウン

●カーテンのひだがきれいに出るランナー

カーテンフックを引っ掛ける吊環部分が自由に回転するので、カーテンのひだを正面に向けて美しく納められます。

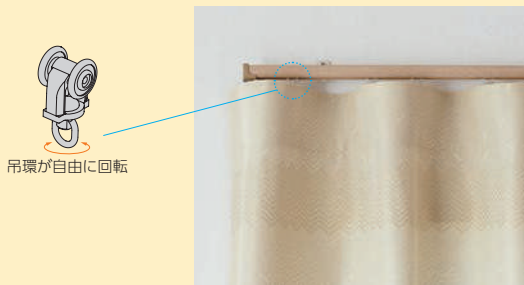

吊環が自由に回転

●選べるデザインのキャップ・サイドカバー

形や質感の違う3種類のキャップ・サイドカバーをご用意しています。

シンプルなデザイン



キャップストップ

シルバーラインがアクセントのデザイン



サイドカバーW



サイドカバーS

●出入りの多い窓に最適。開け閉め簡単な“マグネットランナー”

マグネットランナー(片開き)を取付けることで、両サイドからカーテンの開け閉めができます。マグネット型なので、誰でも簡単に使うことができ、人の出入りがスムーズです。

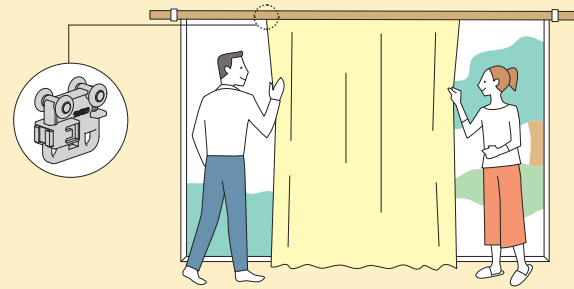

●側面からの光漏れを抑え、断熱性を高める“サイドカバー”

サイドカバーWでカーテンをリターンすると、レースカーテンが隠れてすっきりとします。また、側面からの光漏れを抑えると同時に断熱性を高めます。



サイドカバーWの場合

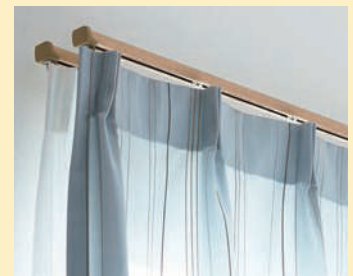

サイドカバーW以外の場合

●サイドカバーのリターンホルダーは位置調節が可能

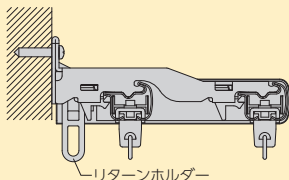

①リターンホルダーを付ける

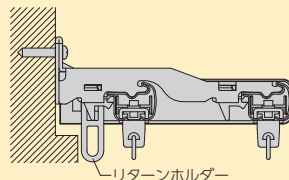

②リターンホルダーをずらして付ける

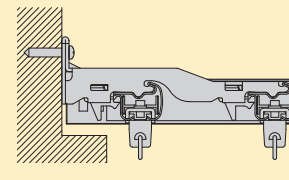

③リターンホルダーをはずす

●上部からの光漏れを抑え、断熱性を高める“後付けトップカバー”

後付けトップカバーを取付けることでレール上部からの光漏れを抑えると同時に、断熱性を高めます。

また、温度や湿度など環境の変化があってもすき間ができません。カラーはレールカラーとコーディネートしやすい7色をラインナップ。

取付け済みのサイドカバーセットに後付けが可能でリフォームにも対応できます。



トップカバー色

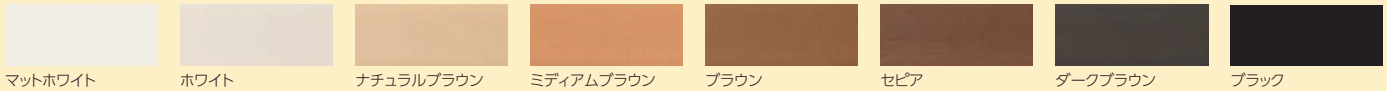

窓まわり製品で室内の熱を逃がしにくくし、省エネ。

室内から屋外に逃げていく熱エネルギーを100%とすると、窓などの開口部から屋外に逃げていく熱エネルギーは実に約48%といわれていて、窓から逃げていくエネルギーを軽減する「断熱」がとても重要です。

断熱性能について詳しくはP.509をご覧ください。

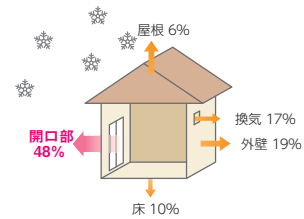

●サイドカバー Sはカーテンエンドの調整可能

サイドカバー Sはキャッチ板を本体から移動させることが可能です。装飾レールのようにレール端部からカーテン端部の長さを調整できるのでバランスのよいカーテンエンドに仕上げることができます。



レール端部につけた場合

サイドカバー Sから離れた場合

●L型ブラケットで遮光性アップ

下地高さがなくブラケット高さを上げられない場合、L型ブラケットを使用するとカーテン上部が上がって光漏れが少なくなります。

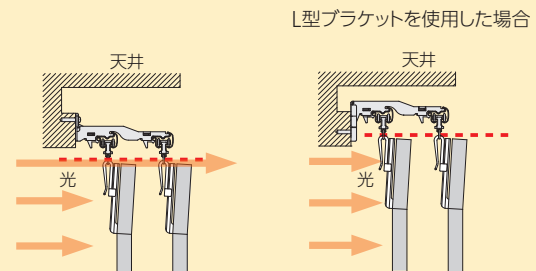

※L型ブラケットには、シングル・ダブルがあります。

●便利なレールセット

ランナーとマグネットランナーがセットされているレールセットは、用途に合わせて組み合わせられるので大変便利です。

①レールセット (ランナー、マグネットランナー付)



②デザインストップやサイドカバーを指定



③必要なブラケットを指定



④完成(イラストはサイドカバー W正面付け)

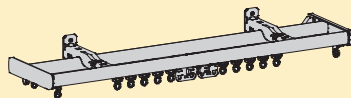

●施工しやすい天井FWブラケット

前後2本のレールとも正面から取付けでき、施工性が向上しました。サイドカバーとの組み合わせも可能です。

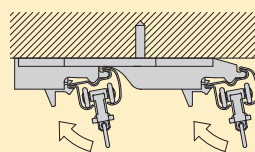

天井付けすることで、天井を高く、窓を大きく見せることができます。

ファンティア

ファンティア
ファイル

V17

V17α静音

V20

V20α静音

V2

チェーン操作・
紐引き
カーテンレール

トリーチェ
ギアアシスト

V30

V40

カーブ用
カーテンレール

V5

V5α静音

V7

価格

工事用セット

■ファンティアフィル 工事用セット価格 ※ブラケットは含みません。必要に応じて別途ご注文ください。 1箱20セット入り [単位:円(税別)]

製品色	サイズ	1.00m(マグネットランナー無し)			1.00m			1.82m(6尺)			2.00m		
		コード	単価	箱入価格	コード	単価	箱入価格	コード	単価	箱入価格	コード	単価	箱入価格
ホワイト(木目調)	205663	2,040	40,800	205664	2,140	42,800	205665	3,130	62,600	205666	3,380	67,600	
ナチュラルブラウン(木目調)	205667			205668			205669			205670			
ミディアムブラウン(木目調)	205671			205672			205673			205674			
ブラウン(木目調)	205675			205676			205677			205678			
セピア(木目調)	205679			205680			205681			205682			
ダークブラウン(木目調)	205683			205684			205685			205686			
マットホワイト	205687			205688			205689			205690			
マットダークブラウン	205691			205692			205693			205694			
ブラック	205695			205696			205697			205698			
製品色	サイズ			2.73m(9尺)			3.00m			3.64m(12尺)			4.00m
ホワイト(木目調)	205699	4,330	86,600	205700	4,640	92,800	205701	5,380	107,600	205702	5,780	115,600	
ナチュラルブラウン(木目調)	205703			205704			205705			205706			
ミディアムブラウン(木目調)	205707			205708			205709			205710			
ブラウン(木目調)	205711			205712			205713			205714			
セピア(木目調)	205715			205716			205717			205718			
ダークブラウン(木目調)	205719			205720			205721			205722			
マットホワイト	205723			205724			205725			205726			
マットダークブラウン	205727			205728			205729			205730			
ブラック	205731			205732			205733			205734			

<セットの明細>

部品名	サイズ	1.00m (マグネットランナー無し)	1.00m	1.82m(6尺)	2.00m	2.73m(9尺)	3.00m	3.64m(12尺)	4.00m
レール		1.00m×1本	1.00m×1本	1.82m×1本	2.00m×1本	2.73m×1本	3.00m×1本	3.64m×1本	4.00m×1本
キャップストップ		2コ	2コ	2コ	2コ	2コ	2コ	2コ	2コ
ランナー		10コ	10コ	16コ	18コ	24コ	26コ	32コ	34コ
マグネットランナー(両開)		—	1組	1組	1組	1組	1組	1組	1組

<ブラケット必要数>

レール長さ	1.00m	1.82m(6尺)	2.00m	2.73m(9尺)	3.00m	3.64m(12尺)	4.00m
必要数	2コ	3コ	3コ	4コ	5コ	5コ	6コ

ダブルセット

■ファンティアフィル サイドカバーW ダブル正面付けセット価格 1箱1セット入り [単位:円(税別)]

製品色	サイズ	1.00m		1.82m(6尺)		2.00m		3.00m		
		コード	価格	コード	価格	コード	価格	コード	価格	
ホワイト(木目調)	205735	6,300		205736	8,500	9,100	9,100	205738	12,100	
ナチュラルブラウン(木目調)	205739			205740				205741		205742
ミディアムブラウン(木目調)	205743			205744				205745		205746
ブラウン(木目調)	205747			205748				205749		205750
セピア(木目調)	205751			205752				205753		205754
ダークブラウン(木目調)	205755			205756				205757		205758
マットホワイト	205759			205760				205761		205762
マットダークブラウン	205763			205764				205765		205766
ブラック	205767			205768				205769		205770

セットの明細

- ・レール:2本
- ・サイドカバーW:1組
- ・ランナー:1.00m=20コ、1.82m=32コ、2.00m=36コ、3.00m=52コ
- ・マグネットランナー(両開):2組
- ・ワンタッチダブルブラケット:1.00m=2コ、1.82m・2.00m=3コ、3.00m=5コ
- ・取付ネジ

ファンティア

ファンティア
フィル

V17

V17α静音

V20

V20α静音

V2

チェーン操作・
紐引き
カーテンレール

トリーチェ
ギアアシスト

V30

V40

カーブ用
カーテンレール

V5

V5α静音

V7

価格

トップカバーダブルセット

■ファンティアフィル トップカバー ダブル正面付けセット価格

1箱1セット入り [単位:円(税別)]

製品色	サイズ	1.00m		1.82m(6尺)		2.00m		3.00m	
		コード	価格	コード	価格	コード	価格	コード	価格
ホワイト		205807	9,000	205808	13,400	205809	14,300	205810	19,400
ナチュラルブラウン		205811		205812		205813		205814	
ミディアムブラウン		205815		205816		205817		205818	
ブラウン		205819		205820		205821		205822	
セピア		205823		205824		205825		205826	
ダークブラウン		205827		205828		205829		205830	
マットホワイト		205831		205832		205833		205834	
マットダークブラウン		205835		205836		205837		205838	
ブラック		205839		205840		205841		205842	

セットの明細	<p>ファンティアフィル</p> <ul style="list-style-type: none"> ・レール:2本 ・サイドカバー-W:1組 ・ランナー:1.00m=20コ、1.82m=32コ、2.00m=36コ、3.00m=52コ ・マグネットランナー(両開):2組 ・ワンタッチダブルブラケット:1.00m=2コ、1.82m・2.00m=3コ、3.00m=5コ ・取付ネジ <p>後付けトップカバー</p> <ul style="list-style-type: none"> ・後付けトップカバー:1.00・1.82・2.00m用=1枚、3.00m用=2枚(ジョイント仕様) ・カバーキャップ(左右):1組 ・カバーブラケット:1.00m用=2コ、1.82・2.00m用=3コ、3.00m用=5コ ・カバージョイント:1.00・1.82・2.00m用=なし、3.00m用=1コ
--------	---

後付けトップカバーのカットについて

ご希望の長さに
後付けトップカバーをカットして
お届けします

詳しくはP.269のサイドカバー
W+後付けトップカバー見下図
をご確認の上、寸法をご指定く
ださい(10mm単位)。

カラー対応表

レール色	キャップストップ色 サイドカバー色	ブラケット色	後付け トップカバー色
ホワイト(木目調)	ホワイト	ホワイト	ホワイト
ナチュラルブラウン(木目調)	ナチュラルブラウン	ナチュラルブラウン	ナチュラルブラウン
ミディアムブラウン(木目調)	ミディアムブラウン	ミディアムブラウン	ミディアムブラウン
ブラウン(木目調)	ブラウン	ブラウン	ブラウン
セピア(木目調)	セピア	セピア	セピア
ダークブラウン(木目調)	ダークブラウン	ダークブラウン	ダークブラウン
マットホワイト	マットホワイト	ホワイト	マットホワイト
マットダークブラウン	ダークブラウン	ダークブラウン	ダークブラウン
ブラック	ブラック	ブラック	ブラック

■後付けトップカバーカット加工費

[単位:円(税別)]

カットの種類	1カットあたり価格
後付けトップカバーセット	4,100
後付けトップカバーのみ	1,700

レールセット

■ファンティアフィル レールセット価格

※キャップストップ・ブラケットは含まれません。必要に応じて別途ご注文ください。

1箱20セット入り [単位:円(税別)]

製品色	サイズ	1.00m			1.82m(6尺)			2.00m			3.00m		
		コード	単価	箱入価格	コード	単価	箱入価格	コード	単価	箱入価格	コード	単価	箱入価格
ホワイト(木目調)		205771	1,940	38,800	205772	2,910	58,200	205773	3,150	63,000	205774	4,360	87,200
ナチュラルブラウン(木目調)		205775			205776			205777			205778		
ミディアムブラウン(木目調)		205779			205780			205781			205782		
ブラウン(木目調)		205783			205784			205785			205786		
セピア(木目調)		205787			205788			205789			205790		
ダークブラウン(木目調)		205791			205792			205793			205794		
マットホワイト		205795			205796			205797			205798		
マットダークブラウン		205799			205800			205801			205802		
ブラック		205803			205804			205805			205806		

セットの明細	・レール:1本 ・ランナー:1.00m=10コ、1.82m=16コ、2.00m=18コ、3.00m=26コ ・マグネットランナー(両開):1組
--------	---

〈ブラケット必要数〉

レール長さ	1.00m	1.82m(6尺)	2.00m	3.00m
必要数	2コ	3コ	3コ	5コ

価格

■ファンティアフィル レール価格

レールのみ

1箱20本入り [単位:円(税別)]

製品色	サイズ	1.82m(6尺)			2.00m			2.73m(9尺)		
		コード	単価	箱入価格	コード	単価	箱入価格	コード	単価	箱入価格
ホワイト(木目調)		205843	1,290	25,800	205844	1,430	28,600	205845	1,930	38,600
ナチュラルブラウン(木目調)		205846			205847			205848		
ミディアムブラウン(木目調)		205849			205850			205851		
ブラウン(木目調)		205852			205853			205854		
セピア(木目調)		205855			205856			205857		
ダークブラウン(木目調)		205858			205859			205860		
マットホワイト		205861			205862			205863		
マットダークブラウン		205864			205865			205866		
ブラック		205867			205868			205869		
製品色	サイズ	3.00m			3.64m(12尺)			4.00m		
		コード	単価	箱入価格	コード	単価	箱入価格	コード	単価	箱入価格
ホワイト(木目調)		205870	2,130	42,600	205871	2,550	51,000	205872	2,830	56,600
ナチュラルブラウン(木目調)		205873			205874			205875		
ミディアムブラウン(木目調)		205876			205877			205878		
ブラウン(木目調)		205879			205880			205881		
セピア(木目調)		205882			205883			205884		
ダークブラウン(木目調)		205885			205886			205887		
マットホワイト		205888			205889			205890		
マットダークブラウン		205891			205892			205893		
ブラック		205894			205895			205896		

■ファンティアフィル 特注レール価格

レールのみ

[単位:円(税別)]

製品色	コード	1mあたり価格
ホワイト(木目調)	205897	840
ナチュラルブラウン(木目調)	205898	
ミディアムブラウン(木目調)	205899	
ブラウン(木目調)	205900	
セピア(木目調)	205901	
ダークブラウン(木目調)	205902	
マットホワイト	205903	
マットダークブラウン	205904	
ブラック	205905	

※特注レールは5m以下での製作。

※1m未満の特注レールは、すべて1mの価格になります。

価格



■ファンティアフィル カーブレール(180R)価格 レールのみ

[単位:円(税別)]

カーブ納まり	製品色	0.5m×0.5m		1.0m×1.0m		カーブ納まり	製品色	0.5m×0.5m		1.0m×1.0m	
		コード	価格	コード	価格			コード	価格	コード	価格
出隅	ホワイト(木目調)	205906	1,430	205907	2,330	入り隅	ホワイト(木目調)	205924	1,430	205925	2,330
	ナチュラルブラウン(木目調)	205908		205909			205926	205927			
	ミディアムブラウン(木目調)	205910		205911			205928	205929			
	ブラウン(木目調)	205912		205913			205930	205931			
	セピア(木目調)	205914		205915			205932	205933			
	ダークブラウン(木目調)	205916		205917			205934	205935			
	マットホワイト	205918		205919			205936	205937			
	マットダークブラウン	205920		205921			205938	205939			
	ブラック	205922		205923			205940	205941			

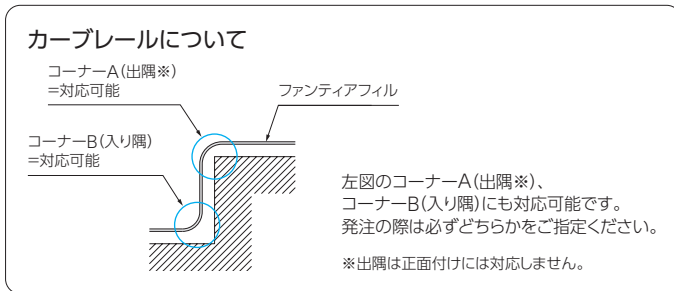

■特注カーブ加工費

[単位:円(税別)]

仕様	1カ所あたり価格
180R	1,160
240R	

■ファンティアフィル 後付けトップカバー価格

1箱1セット入り [単位:円(税別)]

製品色	サイズ	1.00m		1.82m(6尺)		2.00m		3.00m		
		コード	価格	コード	価格	コード	価格	コード	価格	
ホワイト		205943	2,800	205944	4,900	205945	5,400	205946	7,300	
ナチュラルブラウン		205947		205948		205949		205950		
ミディアムブラウン		205951		205952		205953		205954		
ブラウン		205955		205956		205957		205958		
セピア		205959		205960		205961		205962		
ダークブラウン		205963		205964		205965		205966		
マットホワイト		205967		205968		205969		205970		
ブラック		240001		240002		240003		240004		
セットの明細		・後付けトップカバー: 1.00・1.82・2.00m用=1枚、3.00m用=2枚(ジョイント仕様) ・カバーキャップ(左右): 1組 ・カバーブラケット: 1.00m用=2コ、1.82・2.00m用=3コ、3.00m用=5コ ・カバージョイント: 1.00・1.82・2.00m用=なし、3.00m用=1コ								

[後付けトップカバーのカットについて] P.263をご覧ください。

ファンティア

ファンティア
フィル

V17

V17α静音

V20

V20α静音

V2

チェーン操作・
紐引き
カーテンレール

トリーチェ
ギアアシスト

V30

V40

カーブ用
カーテンレール

V5











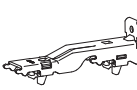



V5α静音

V7

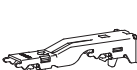
価格

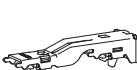
■ファンティアフィル 部品価格

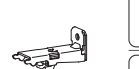
[単位:円(税別)]

ファンティアフィル 部品価格						ファンティアフィル 部品価格						
部品名	部品色	コード	単価	箱入数	箱入価格	部品名	部品色	コード	単価	箱入数	箱入価格	
ランナー	ランナー (8コ連結)  (ランナー幅12mm)	ホワイト	205971	59	480コ (8コ×60本)	28,320	ワンタッチ ダブルブラケット 	ホワイト	205452	7,100	1箱	7,100
	マグネットランナー (両開)  (ランナー幅60mm)	ホワイト	205972	520	20組	10,400		ナチュラルブラウン	205454			
	マグネットランナー (片開)  (ランナー幅30mm)	ホワイト	205973	400	20コ	8,000		ミディアムブラウン	205456			
キャップストップ	キャップストップ 	ホワイト	205974	90	50コ	4,500		ブラウン	205457			
		ナチュラルブラウン	205975					セピア	205458			
		ミディアムブラウン	205976					ダークブラウン	205459			
		ブラウン	205977				ブラック	206002				
		セピア	205978				ワンタッチL型 シングルブラケット 	ホワイト	205460	4,400	1箱	4,400
		ダークブラウン	205979					ナチュラルブラウン	205462			
		マットホワイト	205980					ミディアムブラウン	205464			
ブラック	205981	ブラウン	205465									
サイドカバーS (左右)	サイドカバーS (左右) 	ホワイト	205982	850	1組	850	セピア	205466				
		ナチュラルブラウン	205983				ダークブラウン	205467				
		ミディアムブラウン	205984				ブラック	206003				
		ブラウン	205985				ワンタッチI型 ダブルブラケット 	ホワイト	205476	3,600	1箱	3,600
		セピア	205986					ナチュラルブラウン	205478			
		ダークブラウン	205987					ミディアムブラウン	205480			
		マットホワイト	205988					ブラウン	205481			
ブラック	205989	セピア	205482									
サイドカバーW (左右)	サイドカバーW (左右) 	ホワイト	205990	1,650	1組	1,650	ダークブラウン	205483				
		ナチュラルブラウン	205991				ブラック	206005				
		ミディアムブラウン	205992				ワンタッチT型 ダブルブラケット 	ホワイト	205492	4,400	1箱	4,400
		ブラウン	205993					ナチュラルブラウン	205494			
		セピア	205994					ミディアムブラウン	205496			
		ダークブラウン	205995					ブラウン	205497			
		マットホワイト	205996				セピア	205498				
ブラック	205997	ダークブラウン	205499									
リターン金具	リターン金具 	—	206563	90	30コ	2,700	ブラック	206006				
		ワンタッチ シングルブラケット 	ホワイト	205420	5,500	1箱	5,500	ホワイト	205500			
			ナチュラルブラウン	205422				ワンタッチT型 ダブルブラケット 	ナチュラルブラウン	205502		
ミディアムブラウン	205424		ミディアムブラウン	205504								
ブラウン	205425		ブラウン	205505								
セピア	205426		セピア	205506								
ダークブラウン	205427		ダークブラウン	205507								
ブラック	205998		ブラック	230309								
ワンタッチ シングルブラケット 	ホワイト	205428	150	1コ	150	ホワイト	205508					
	ナチュラルブラウン	205430				ナチュラルブラウン	205510					
	ミディアムブラウン	205432				ミディアムブラウン	205512					
	ブラウン	205433				ブラウン	205513					
	セピア	205434				セピア	205514					
	ダークブラウン	205435				ダークブラウン	205515					
	ブラック	205999				ブラック	230310					
ワンタッチロング シングルブラケット 	ホワイト	205436	6,600	1箱	6,600	ワンタッチ天井 シングルブラケット 	ホワイト	205516				
	ナチュラルブラウン	205438				ナチュラルブラウン	205518					
	ミディアムブラウン	205440				ミディアムブラウン	205520					
	ブラウン	205441				ブラウン	205521					
	セピア	205442				セピア	205522					
	ダークブラウン	205443				ダークブラウン	205523					
	ブラック	206000				ブラック	206010					
ワンタッチ シングルブラケット 	ホワイト	205444	280	1コ	280	ホワイト	205524					
	ナチュラルブラウン	205446				ナチュラルブラウン	205526					
	ミディアムブラウン	205448				ミディアムブラウン	205528					
	ブラウン	205449				ブラウン	205529					
	セピア	205450				セピア	205530					
	ダークブラウン	205451				ダークブラウン	205531					
	ブラック	206001				ブラック	206011					

ファンティア

ファンティア
フィル

V17

V17α静音

V20

V20α静音

V2

チェーン操作・
紐引き
カーテンレール

トリーチェ
ギアアシスト

V30

V40

カーブ用
カーテンレール

V5

V5α静音

V7

価格

■ファンティアフィル 部品価格

[単位：円(税別)]

部品名	部品色	コード	単価	箱入数	箱入価格	
ワンタッチ天井 ダブルブラケット	20 コ入り	ホワイト	205532	6,100	1箱	6,100
		ナチュラルブラウン	205534			
		ミディアムブラウン	205536			
		ブラウン	205537			
		セピア	205538			
		ダークブラウン	205539			
		ブラック	206012			
	1 コ入り	ホワイト	205540	370	1コ	370
		ナチュラルブラウン	205542			
		ミディアムブラウン	205544			
		ブラウン	205545			
		セピア	205546			
		ダークブラウン	205547			
		ブラック	206013			
ワンタッチ天井 FWブラケット	20 コ入り	ホワイト	205548	7,300	1箱	7,300
		ナチュラルブラウン	205550			
		ミディアムブラウン	205552			
		ブラウン	205553			
		セピア	205554			
		ダークブラウン	205555			
		ブラック	206014			
	1 コ入り	ホワイト	205556	410	1コ	410
		ナチュラルブラウン	205558			
		ミディアムブラウン	205560			
		ブラウン	205561			
		セピア	205562			
		ダークブラウン	205563			
		ブラック	206015			
ストッパー (先付け)	—	206947	150	100コ	15,000	
ジョイント	—	206016	200	20コ	4,000	
レールカッターV	—	206017	31,180	1セット	31,180	
房掛 ファンテ	ホワイト	204466	290	1コ	290	
	ナチュラルブラウン	204470				
	ミディアムブラウン	204474				
	ブラウン	204476				
	セピア	204478				
	ダークブラウン	204480				
	ブラック	204482				

ブラケット

その他の部品

房掛

製品仕様

■ ブラケット取付けピッチ・カーテン適正重量

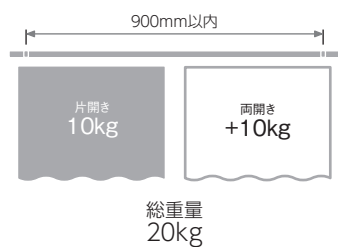

■ 部品の材質

部品名	材質
レール	オレフィン系樹脂被膜鋼板
キャップストップ	ナイロン樹脂
サイドカバー	ABS樹脂
ランナー	ポリエチレン樹脂+ステンレス
ブラケット	電気亜鉛メッキ鋼板
天井FWブラケット	ナイロン樹脂
後付けトップカバー	ポリスチレン樹脂
カバーブラケット	ポリアセタール樹脂
カバーキャップ	ポリエチレン樹脂

■ 寸法図 [単位:mm]

ランナー

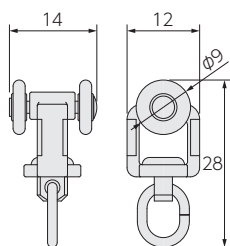

キャップストップ

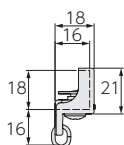

サイドカバー-S

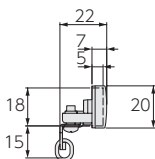

サイドカバー-W

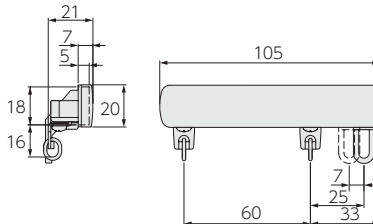

取付け図

■ 正面付け

[単位:mm]

ワンタッチシングルブラケット
(ブラケット幅:18)

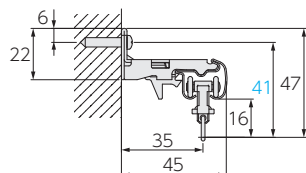

ワンタッチロングシングルブラケット
(ブラケット幅:18)

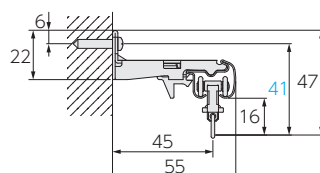

ワンタッチL型シングルブラケット
(ブラケット幅:32)

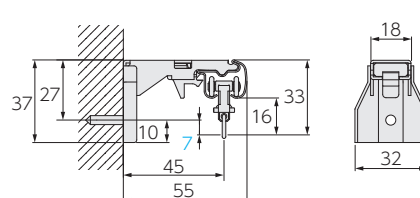

ワンタッチダブルブラケット
(ブラケット幅:18)

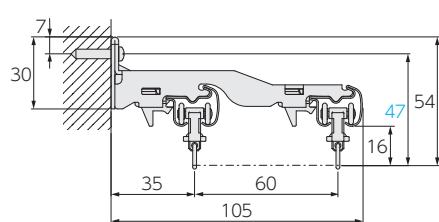

ワンタッチダブルブラケット+
サイドカバー-W

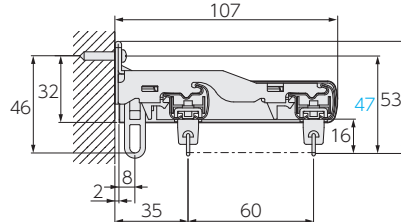

* サイドカバー Wの納まりについて

[額縁なし]
(リターンホルダー:奥)

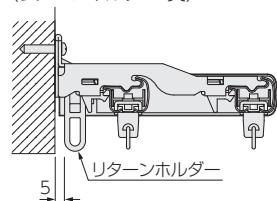

[額縁あり0~10mm]
(リターンホルダー:手前)

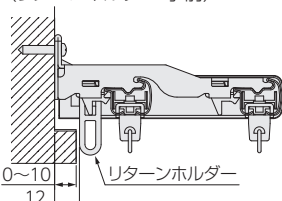

[額縁あり11~20mm]
(リターンホルダー:なし)

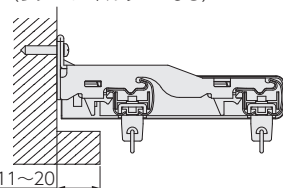

※サイドカバーWに取付けたリターンホルダーの位置が調整できます。

取付け図

[単位:mm]

■ 正面付け

ワンタッチL型ダブルブラケット
(ブラケット幅:32)

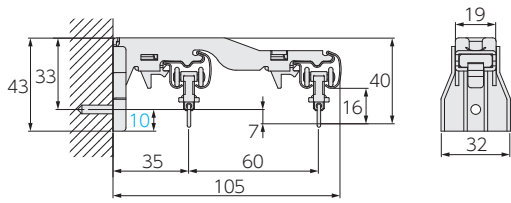

ワンタッチT型ダブルブラケット
(ブラケット幅:44)

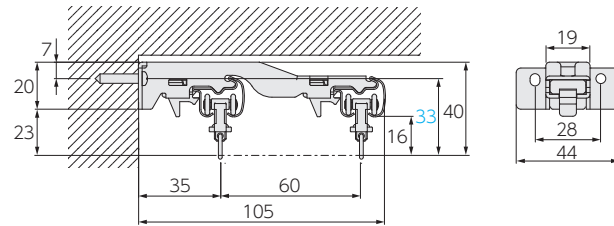

■ 天井付け

ワンタッチ天井
シングルブラケット
(ブラケット幅:18)

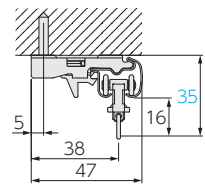

ワンタッチ天井
ダブルブラケット
(ブラケット幅:18)

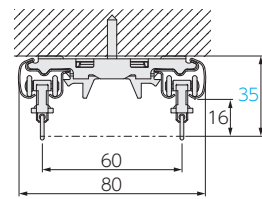

ワンタッチ天井FWブラケット
(ブラケット幅:25)

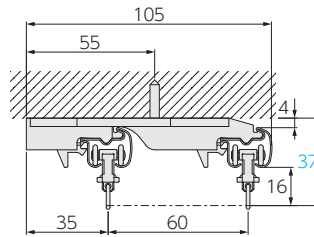

ワンタッチ天井FWブラケット+
サイドカバーW

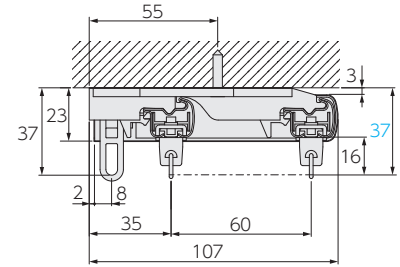

※サイドカバーWは、ワンタッチ天井ダブルブラケットでは取付けできません。

■ 後付けトップカバーの取付けについて

サイドカバーW+後付けトップカバー

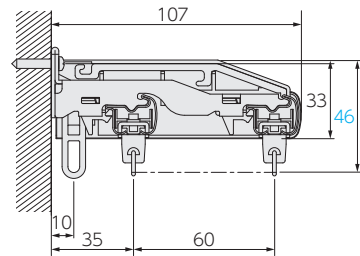

後付けトップカバー取付け必要寸法

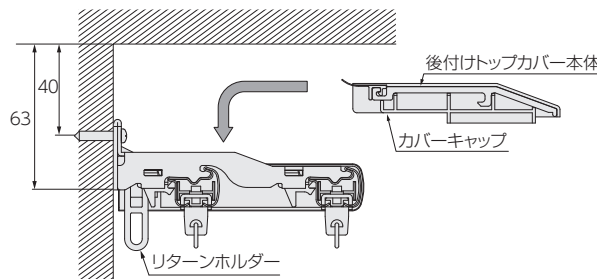

後付けトップカバー本体

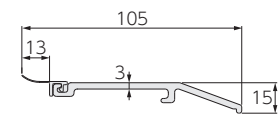

サイドカバーW+後付けトップカバー見下図

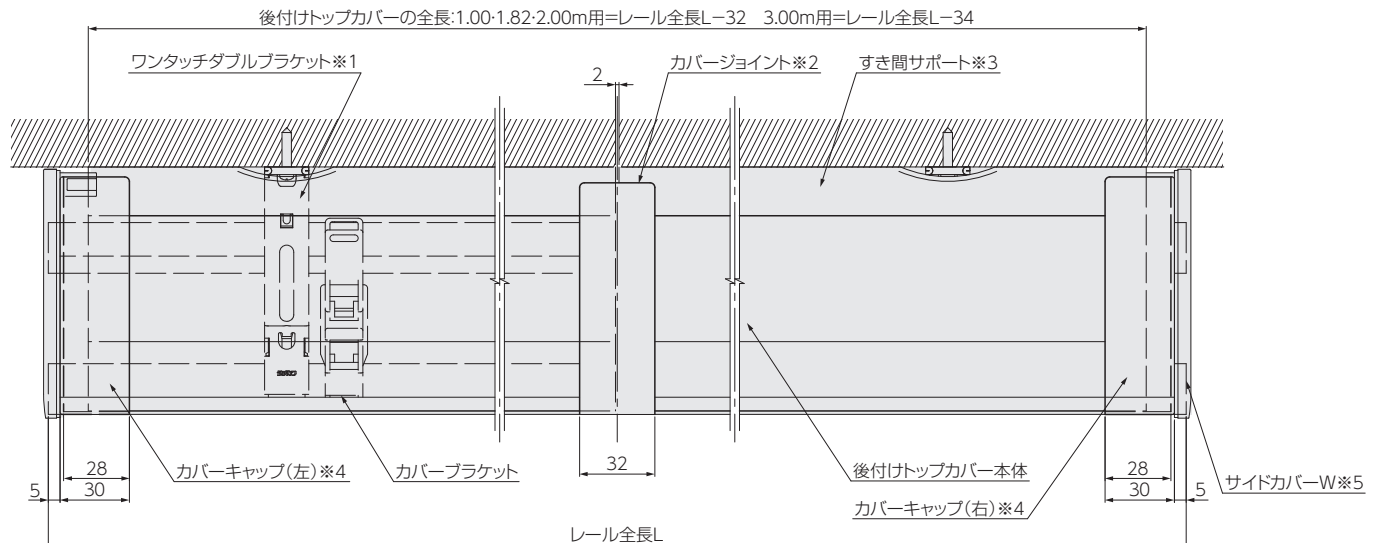

- ※1:ワンタッチL型ダブルブラケット・ワンタッチT型ダブルブラケットでも取付けできます。
- ※2:2mを超える場合、ジョイント仕様となります。
- ※3:壁とのすき間を防ぎます。
- ※4:サイドカバーとのすき間を防ぎます。
- ※5:カーテンのリターン仕様に対応し、側面からの光漏れを防ぎます。

ファンティア

ファンティア
ファイル

V17

V17α静音

V20

V20α静音

V2

チェーン操作・
紐引き
カーテンレール

トリーチェ
ギアアシスト

V30

V40

カーブ用
カーテンレール

V5

V5α静音

V7

多彩なインテリアスタイルに調和する
シンプルなデザインと豊富なカラーバリエーション。



参考価格 (税別) 2m正面付けの場合 ※下記のようなセット販売はしていません。

■ シングル付け

レールの材質	レール色	工事用セット積算	部品積算
スチール	ホワイト(木目調) ナチュラルブラウン(木目調) ライトウォール(木目調) ライトブラウン(木目調) ウォールナット(木目調) アンバー	3,210円	2,876円
	フロスティホワイト ブラック マットシルバー	3,050円	2,716円
アルミ	アンバー フロスティホワイト	4,260円	3,996円
	シルバー	3,980円	3,716円
ステンレス	SUS430	3,510円	3,176円
部品の明細		<ul style="list-style-type: none"> ・工事用セット×1セット ・ワンタッチシングル ブラケット(1コ入り)×4コ 	<ul style="list-style-type: none"> ・定尺レール×1本 ・ランナー×16コ ・マグネットランナー(両開)×1組 ・キャップストップ×2コ ・ワンタッチシングル ブラケット(1コ入り)×4コ

■ ダブル付け

レールの材質	レール色	工事用セット積算	部品積算
スチール	ホワイト(木目調) ナチュラルブラウン(木目調) ライトウォール(木目調) ライトブラウン(木目調) ウォールナット(木目調) アンバー	6,500円	5,832円
	フロスティホワイト ブラック マットシルバー	6,180円	5,512円
アルミ	アンバー フロスティホワイト	8,600円	8,072円
	シルバー	8,040円	7,512円
ステンレス	SUS430	7,100円	6,432円
部品の明細		<ul style="list-style-type: none"> ・工事用セット×2セット ・ワンタッチダブル ブラケット(1コ入り)×4コ 	<ul style="list-style-type: none"> ・定尺レール×2本 ・ランナー×32コ ・マグネットランナー(両開)×2組 ・キャップストップ×4コ ・ワンタッチダブル ブラケット(1コ入り)×4コ

ファンティア

ファンティア
フィル

V17

V17α静音

V20

V20α静音

V2

チェーン操作・
紐引き
カーテンレール

トリーチェ
ギアアシスト

V30

V40

カーブ用
カーテンレール

V5

V5α静音

V7

ラインナップ

スチール



アルミ

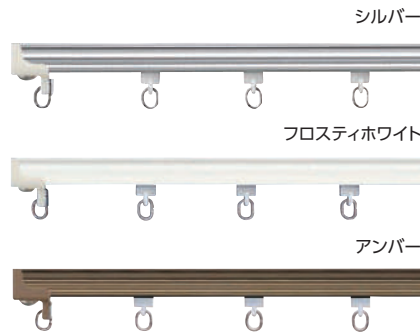

ステンレス



特長

豊富なカラーバリエーションが魅力のベーシックなカーテンレール。

●幅広く使えるベーシックなカーテンレール

最もベーシックな軽量級の角型カーテンレールで、用途を選びません。

●充実のラインナップ

素材にスチール鋼板・ステンレス鋼板・アルミ押し出し形材を使用したベーシックな3タイプをラインナップ。

素材やタイプにかかわらず、ブラケット・キャップストップは共通で経済的です。

※ステンレスは「サビない金属」ではなく、「サビにくい金属」です。サビを防ぐため、表面のホコリなどは乾いた布で拭き取ってください。

●豊富なカラーバリエーション

リーズナブルなスチールレールは9色のカラーラインナップ。モダンなブラック・マットシルバーなどのシンプルカラーを4色、カジュアルな木目調を5色。リーズナブルながら、妥協せずに選べます。

●さまざまな施工に対応

レール上面はフラットで天井への直付けも可能です。ブラケットの種類も豊富で、さまざまな施工に対応します。

●環境にも配慮

スチールレールの表面材には環境に配慮したオレフィン系樹脂を使用しました。

●簡単装着「リターン金具」

奥側のカーテンレールのキャップストップのネジを緩めるだけで簡単に取付けられる「リターン金具」。カーテンを折り返して掛けられるので、窓を覆い隠すことができ、窓からの気になる光漏れなどを抑えます。

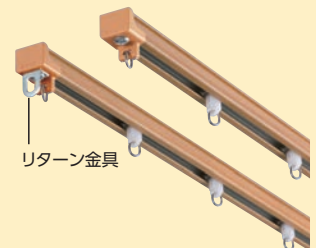

価格

工事用セット

■V17 工事用セット価格 ※ブラケットは含みません。必要に応じて別途ご注文ください。

1箱20セット入り [単位:円(税別)]

材質	製品色	サイズ	1.82m(6尺)			2.00m			2.73m(9尺)		
			コード	単価	箱入価格	コード	単価	箱入価格	コード	単価	箱入価格
スチール	ホワイト(木目調)	206068	2,010	40,200	206069	2,090	41,800	206070	2,810	56,200	
	ナチュラルブラウン(木目調)	206071			206072			206073			
	ライトウォール(木目調)	206074			206075			206076			
	ライトブラウン(木目調)	206077			206078			206079			
	ウォールナット(木目調)	206080			206081			206082			
	アンバー	206083			206084			206085			
	フロスティホワイト	206086	1,860	37,200	206087	1,930	38,600	206088	2,580	51,600	
	ブラック	206089			206090			206091			
	マットシルバー	206092			206093			206094			
アルミ	アンバー	206095	2,960	59,200	206096	3,150	63,000	206097	4,240	84,800	
	フロスティホワイト	206098			206099			206100			
	シルバー	206101	2,720	54,400	206102	2,900	58,000	206103	3,880	77,600	
ステンレス	—	206104	2,260	45,200	206105	2,390	47,800	206106	3,210	64,200	
材質	製品色	サイズ	3.00m			3.64m(12尺)			4.00m		
			コード	単価	箱入価格	コード	単価	箱入価格	コード	単価	箱入価格
スチール	ホワイト(木目調)	206107	2,950	59,000	206108	3,590	71,800	206109	3,790	75,800	
	ナチュラルブラウン(木目調)	206110			206111			206112			
	ライトウォール(木目調)	206113			206114			206115			
	ライトブラウン(木目調)	206116			206117			206118			
	ウォールナット(木目調)	206119			206120			206121			
	アンバー	206122			206123			206124			
	フロスティホワイト	206125	2,720	54,400	206126	3,320	66,400	206127	3,480	69,600	
	ブラック	206128			206129			206130			
	マットシルバー	206131			206132			206133			
アルミ	アンバー	206134	4,550	91,000	206135	5,530	110,600	206136	5,930	118,600	
	フロスティホワイト	206137			206138			206139			
	シルバー	206140	4,150	83,000	206141	5,010	100,200	206142	5,380	107,600	
ステンレス	—	206143	3,410	68,200	206144	4,110	82,200	206145	4,400	88,000	

〈セットの明細〉

部品名	1.82m(6尺)	2.00m	2.73m(9尺)	3.00m	3.64m(12尺)	4.00m
レール	1.82m×1本	2.00m×1本	2.73m×1本	3.00m×1本	3.64m×1本	4.00m×1本
VSランナー	16コ	18コ	24コ	26コ	32コ	34コ
キャップストップ	2コ	2コ	2コ	2コ	2コ	2コ

〈ブラケット必要数〉

レール長さ	1.82m(6尺)	2.00m	2.73m(9尺)	3.00m	3.64m(12尺)	4.00m
必要数	4コ	4コ	6コ	6コ	7コ	8コ

価格

工事用セット

マグネット入り

■V17 工事用セット[マグネットランナー入り]価格 ※ブラケットは含まれません。必要に応じて別途ご注文ください。 1箱20セット入り [単位:円(税別)]

材質	製品色	1.82m(6尺)			2.00m			2.73m(9尺)		
		コード	単価	箱入価格	コード	単価	箱入価格	コード	単価	箱入価格
スチール	ホワイト(木目調)	206146	2,370	47,400	206147	2,530	50,600	206148	3,150	63,000
	ナチュラルブラウン(木目調)	206149			206150			206151		
	ライトウォール(木目調)	206152			206153			206154		
	ライトブラウン(木目調)	206155			206156			206157		
	ウォールナット(木目調)	206158	206159	206160						
	アンバー	206161	206162	206163						
	フロスティホワイト	206164	2,180	43,600	206165	2,370	47,400	206166	2,910	58,200
ブラック	206167	206168			206169					
マットシルバー	206170	206171			206172					
アルミ	アンバー	206173	3,300	66,000	206174	3,580	71,600	206175	4,580	91,600
	フロスティホワイト	206176			206177			206178		
	シルバー	206179	3,020	60,400	206180	3,300	66,000	206181	4,180	83,600
ステンレス	—	206182	2,620	52,400	206183	2,830	56,600	206184	3,560	71,200
材質	製品色	3.00m			3.64m(12尺)			4.00m		
		コード	単価	箱入価格	コード	単価	箱入価格	コード	単価	箱入価格
スチール	ホワイト(木目調)	206185	3,380	67,600	206186	3,930	78,600	206187	4,220	84,400
	ナチュラルブラウン(木目調)	206188			206189			206190		
	ライトウォール(木目調)	206191			206192			206193		
	ライトブラウン(木目調)	206194			206195			206196		
	ウォールナット(木目調)	206197	206198	206199						
	アンバー	206200	206201	206202						
	フロスティホワイト	206203	3,150	63,000	206204	3,630	72,600	206205	3,910	78,200
ブラック	206206	206207			206208					
マットシルバー	206209	206210			206211					
アルミ	アンバー	206212	4,970	99,400	206213	5,860	117,200	206214	6,360	127,200
	フロスティホワイト	206215			206216			206217		
	シルバー	206218	4,530	90,600	206219	5,330	106,600	206220	5,780	115,600
ステンレス	—	206221	3,840	76,800	206222	4,460	89,200	206223	4,830	96,600

〈セットの明細〉

部品名	1.82m(6尺)	2.00m	2.73m(9尺)	3.00m	3.64m(12尺)	4.00m
レール	1.82m×1本	2.00m×1本	2.73m×1本	3.00m×1本	3.64m×1本	4.00m×1本
VSランナー	14コ	16コ	22コ	26コ	30コ	34コ
VSマグネットランナー(両開)	1組	1組	1組	1組	1組	1組
キャップストップ	2コ	2コ	2コ	2コ	2コ	2コ

〈ブラケット必要数〉

レール長さ	1.82m(6尺)	2.00m	2.73m(9尺)	3.00m	3.64m(12尺)	4.00m
必要数	4コ	4コ	6コ	6コ	7コ	8コ

ファンティア
ファンティア
フィル
V17
V17α静音
V20
V20α静音
V2
チェーン操作・
紐引き
カーテンレール
トリーチェ
ギアアシスト
V30
V40
カーブ用
カーテンレール
V5
V5α静音
V7

価格

■V17 レール価格 **レールのみ**

1箱20本入り [単位:円(税別)]

材質	製品色	サイズ	1.82m(6尺)			2.00m			2.73m(9尺)		
			コード	単価	箱入価格	コード	単価	箱入価格	コード	単価	箱入価格
スチール	ホワイト(木目調)		206224	920	18,400	206225	1,010	20,200	206226	1,360	27,200
	ナチュラルブラウン(木目調)	206227	206228			206229					
	ライトウォール(木目調)	206230	206231			206232					
	ライトブラウン(木目調)	206233	206234			206235					
	ウォールナット(木目調)	206236	206237			206238					
	アンバー	206239	206240			206241					
	フロスティホワイト	206242	770	15,400	206243	850	17,000	206244	1,150	23,000	
	ブラック	206245			206246			206247			
	マットシルバー	206248			206249			206250			
アルミ	アンバー	206251	1,930	38,600	206252	2,130	42,600	206253	2,880	57,600	
	フロスティホワイト	206254			206255			206256			
	シルバー	206257	1,650	33,000	206258	1,850	37,000	206259	2,490	49,800	
ステンレス	—	206260	1,200	24,000	206261	1,310	26,200	206262	1,790	35,800	
材質	製品色	サイズ	3.00m			3.64m(12尺)			4.00m		
			コード	単価	箱入価格	コード	単価	箱入価格	コード	単価	箱入価格
スチール	ホワイト(木目調)		206263	1,500	30,000	206264	1,790	35,800	206265	2,000	40,000
	ナチュラルブラウン(木目調)	206266	206267			206268					
	ライトウォール(木目調)	206269	206270			206271					
	ライトブラウン(木目調)	206272	206273			206274					
	ウォールナット(木目調)	206275	206276			206277					
	アンバー	206278	206279			206280					
	フロスティホワイト	206281	1,290	25,800	206282	1,520	30,400	206283	1,700	34,000	
	ブラック	206284			206285			206286			
	マットシルバー	206287			206288			206289			
アルミ	アンバー	206290	3,190	63,800	206291	3,830	76,600	206292	4,240	84,800	
	フロスティホワイト	206293			206294			206295			
	シルバー	206296	2,740	54,800	206297	3,300	66,000	206298	3,670	73,400	
ステンレス	—	206299	2,000	40,000	206300	2,340	46,800	206301	2,620	52,400	

■V17 特注レール価格 **レールのみ**

[単位:円(税別)]

材質	製品色	コード	1mあたり価格
スチール	ホワイト(木目調)	206302	630
	ナチュラルブラウン(木目調)	206303	
	ライトウォール(木目調)	206304	
	ライトブラウン(木目調)	206305	
	ウォールナット(木目調)	206306	
	アンバー	206307	
	フロスティホワイト	206308	540
	ブラック	206309	
	マットシルバー	206310	
アルミ	アンバー	206311	1,290
	フロスティホワイト	206312	
	シルバー	206313	1,130
ステンレス	—	206314	830

*特注レールは5m以下での製作。

*1m未満の特注レールは、すべて1mの価格になります。

ファンティア

ファンティア
フィル

V17

V17α静音

V20

V20α静音

V2

チェーン操作・
紐引き
カーテンレール

トリーチェ
ギアアシスト

V30

V40

カーブ用
カーテンレール

V5

V5α静音

V7

価格



■V17 カーブレール(180R)価格 **レールのみ** [単位:円(税別)]

材質	製品色	0.5m×0.5m		1.0m×1.0m	
		コード	価格	コード	価格
スチール	ホワイト(木目調)	206315	1,150	206316	1,730
	ナチュラルブラウン(木目調)	206317		206318	
	ライトウォール(木目調)	206319		206320	
	ライトブラウン(木目調)	206321		206322	
	ウォールナット(木目調)	206323	1,080	206324	1,580
	アンバー	206325		206326	
	フロスティホワイト	206327		206328	
	ブラック	206329		206330	
アルミ	マットシルバー	206331	1,650	206332	2,940
	アンバー	206333		206334	
	フロスティホワイト	206335		206336	
ステンレス	シルバー	206337	1,430	206338	2,510
	—	206339		206340	

■特注カーブ加工費 [単位:円(税別)]

仕様	1カ所あたり価格
180R	1,010
240R	
450R	

■V17 交差レール[標準]価格 **レールのみ** [単位:円(税別)]

材質	製品色	0.5m	
		コード	価格
アルミ	シルバー	206342	1,850
	アンバー	206343	2,000
	フロスティホワイト	206344	

500mmR以上の特注カーブ加工について

500mmR以上の特注カーブ加工は、
特注レール全長価格+500mmR以上特注カーブ加工費 となります。
 ・特注レール全長価格=特注レールm当り単価×(カーブ部を含む)レール全長
 ・500mmR以上特注カーブ加工費=カーブ加工費m当り1,180円×カーブ部の長さ

例) V17アルミ(アンバー)レールの場合

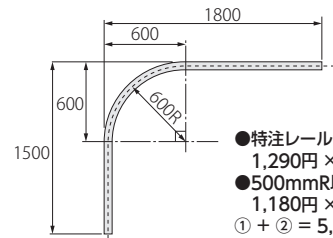



■V17 交差レール[逆曲げ]価格 **レールのみ** [単位:円(税別)]

材質	製品色	0.5m	
		コード	価格
アルミ	シルバー	206345	1,850
	アンバー	206346	2,000
	フロスティホワイト	206347	

価格

■V17 部品価格

[単位：円(税別)]

部品名	部品色	コード	単価	箱入数	箱入価格	
VSランナー (8個連結)  (ランナー幅10mm)	ホワイト	206348	41	480コ (8コ×60本)	19,680	
VSマグネットランナー (両開)  (ランナー幅59mm)	ホワイト	206349	390	20組	7,800	
VSマグネットランナー (片開)  (ランナー幅29mm)	ホワイト	206350	350	20コ	7,000	
Vランナー  (ランナー幅10mm)	ホワイト	206351	36	600コ	21,600	
Aランナー  (ランナー幅12mm)	ホワイト	206352	21	600コ	12,600	
Aランナー (8コ連結) 	ホワイト	206353	21	480コ (8コ×60本)	10,080	
後入れ ランナー  (ランナー幅9mm) ランナーの移動距離が少ない キャップストップ側の端部 でご使用ください。	ホワイト	206354	41	200コ	8,200	
キャップストップ	キャップストップ	ホワイト ナチュラルブラウン ライトウォール ライトブラウン ウォールナット アンバー ブラック クリア	206355 206356 206357 206358 206359 206360 206361 206362	70	100コ	7,000
	リターン金具 	—	206563	90	30コ	2,700

[レール色と部品色対応]

・レール色が「マットシルバー」・「フロスティホワイト」・「ステンレス」のキャップストップは「クリア」をご使用ください。

部品名	部品色	コード	単価	箱入数	箱入価格			
ワンタッチ シングルブラケット 	ホワイト	206435	6,800	1箱	6,800			
	ナチュラルブラウン	206436						
	ライトウォール	206437						
	ライトブラウン	206438						
	ウォールナット	206439						
	フロスティホワイト	206440						
	アンバー	206441	170	1コ	170			
	ブラック	206442						
	シルバー共通	206443						
	ホワイト	206444						
	ナチュラルブラウン	206445						
	ライトウォール	206446						
ワンタッチ ダブルブラケット 	ライトブラウン	206447	5,900	1箱	5,900			
	ウォールナット	206457						
	フロスティホワイト	206458						
	アンバー	206459						
	ブラック	206460						
	シルバー共通	206461						
ワンタッチT型 ダブルブラケット 	ホワイト	206462	360	1コ	360			
	ナチュラルブラウン	206463						
	ライトウォール	206464						
	ライトブラウン	206465						
	ウォールナット	206466						
	フロスティホワイト	206467						
ワンタッチ シングルブラケット 	アンバー	206468	7,100	1箱	7,100			
	ブラック	206469						
	シルバー共通	206470						
	ホワイト	206489				420	1コ	420
	ナチュラルブラウン	206490						
	ライトウォール	206491						
ライトブラウン	206492							
ウォールナット	206493							
フロスティホワイト	206494							
ワンタッチ天井 シングルブラケット 	アンバー	206495	6,800	1箱	6,800			
	ブラック	206496						
	シルバー共通	206497						
	ホワイト	206498				170	1コ	170
	ナチュラルブラウン	206499						
	ライトウォール	206500						
ライトブラウン	206501							
ウォールナット	206502							
フロスティホワイト	206503							
ワンタッチ天井 シングルブラケット 	アンバー	206504	6,800	1箱	6,800			
	ブラック	206505						
	シルバー共通	206506						
	ホワイト	206507				170	1コ	170
	ナチュラルブラウン	206508						
	ライトウォール	206509						
ライトブラウン	206510							
ウォールナット	206511							
フロスティホワイト	206512							
ワンタッチ天井 シングルブラケット 	アンバー	206513	6,800	1箱	6,800			
	ブラック	206514						
	シルバー共通	206515						
	ホワイト	206516				170	1コ	170
	ナチュラルブラウン	206517						
	ライトウォール	206518						
ライトブラウン	206519							
ウォールナット	206520							
フロスティホワイト	206521							
ワンタッチ天井 シングルブラケット 	アンバー	206522	6,800	1箱	6,800			
	ブラック	206523						
	シルバー共通	206524						

[レール色と部品色対応]

・レール色が「マットシルバー」・「シルバー」・「ステンレス」のブラケットは「シルバー共通」をご使用ください。

価格

■V17 部品価格 ・アルミ専用 … アルミのみ使用可能 ・スチール・ステンレス専用 … スチール・ステンレスのみ使用可能

[単位：円(税別)]

部品名	部品色	コード	単価	箱入数	箱入価格	部品名	部品色	コード	単価	箱入数	箱入価格															
ブラケット	ワンタッチ天井 ダブルブラケット		20 コ入り	ホワイト	206525	4,900	1箱	4,900	伸縮吊棒※	シルバー	205604	880	20本	17,600												
				ナチュラルブラウン	206526				320 (200~320)	フロスティホワイト	205605	1,040		20,800												
				ライトウォール	206527					ブラック	230426	20本		25,600												
				ライトブラウン	206528					560 (320~560)	フロスティホワイト			205607	1,510	30,200										
				ウォールナット	206529					920 (500~920)	ブラック			230427	20本	32,000										
				フロスティホワイト	206530					レールカッターV	シルバー			205608		1,600	36,800									
				アンバー	206531						1600 (840~1600)			フロスティホワイト		205609	1,840	38,400								
				ブラック	206532						スチール・ステンレス専用			ブラック		230428	20本	43,000								
				シルバー共通	206533									シルバー		205610		1,920	38,400							
				ホワイト	206534									—		フロスティホワイト		205611	2,150	43,000						
				ナチュラルブラウン	206535									ワンタッチロング ダブルブラケット		20 コ入り		9,500	1箱	9,500	レールカッターV	—	206562	31,180	1セット	31,180
				ライトウォール	206536													その他の部品			スチール・ステンレス専用	—	—	—	—	—
	ライトブラウン	206537	V17・静音レール 共通ソケット	1 コ入り	580	1コ	580	ホワイト					206543								100	50コ	5,000			
	ウォールナット	206538			ナチュラルブラウン			206544																		
	フロスティホワイト	206539			ライトウォール			206545																		
	アンバー	206540			ライトブラウン			206546																		
	ブラック	206541			ウォールナット			206547																		
	シルバー共通	206542			フロスティホワイト			206548																		
	ホワイト	206471			アンバー			206549																		
	ナチュラルブラウン	206472			ブラック			206550																		
	ライトウォール	206473			シルバー			206551																		
	ライトブラウン	206474			ストッパー(共通) (後付け)			シルバー	206552	60	100コ	6,000														
	ウォールナット	206475			ジョイント			—	206553	170	50コ	8,500														
	フロスティホワイト	206476			カバージョイント			アンバー	206554	220	30コ	6,600														
アンバー	206477	シルバー	206555																							
ブラック	206478	フロスティホワイト	206556																							
シルバー共通	206479	V17アルミジョイント	—	206557	180	50コ	9,000																			
ホワイト	206480	吊り金具	アンバー	206558	100	100コ	10,000																			
ナチュラルブラウン	206481	シルバー	206559																							
ライトウォール	206482	フロスティホワイト	206560																							
ライトブラウン	206483	ブラック	206561																							
ウォールナット	206484	伸縮吊棒に固定するための ネジが付いています。	—	—	—	—	—																			
フロスティホワイト	206485																									
アンバー	206486																									
ブラック	206487																									
シルバー共通	206488																									

※伸縮吊棒は長さを調節できます。2本使用すれば、V吊棒としてもご利用できます。詳細は、P.451をご覧ください。

[レール色と部品色対応]

・レール色が「マットシルバー」・「シルバー」・「ステンレス」のブラケットは「シルバー共通」をご使用ください。

製品仕様

■ ブラケット取付けピッチ・カーテン適正重量

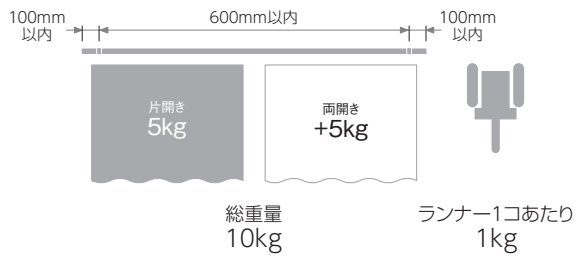

■ 部品の材質

[単位:mm]

		スチール	アルミ	ステンレス(SUS430)
形状	レール			
	キャップストップ	ナイロン樹脂		
材質	ランナー	ポリエチレン樹脂、ポリアセタール樹脂		
	ブラケット	電気亜鉛メッキ鋼板		
仕上げ		単色仕上げ(4色) 木目調仕上げ(5色)	アンバー仕上げ シルバー仕上げ フロスティホワイト仕上げ	ヘアライン仕上げ

単色：フロスティホワイト・アンバー・ブラック・マットシルバー
木目調：ホワイト・ナチュラルブラウン・ライトウォール・ライトブラウン・ウォールナット

■ 寸法図 [単位:mm]

VSランナー

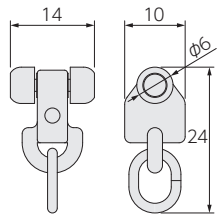

Vランナー

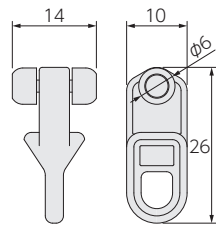

Aランナー

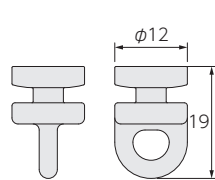

後入れランナー

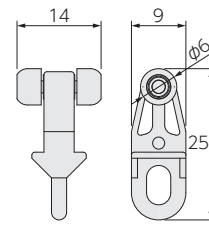

キャップストップ

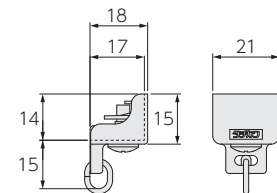

取付け図

[単位:mm]

■ 正面付け

ワンタッチシングルブラケット
(ブラケット幅:20)

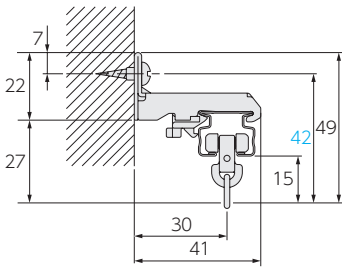

ワンタッチダブルブラケット
(ブラケット幅:20)

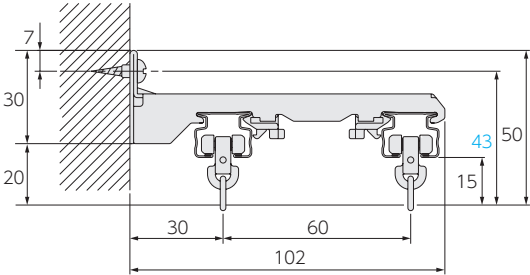

ワンタッチロングダブルブラケット
(ブラケット幅:21)

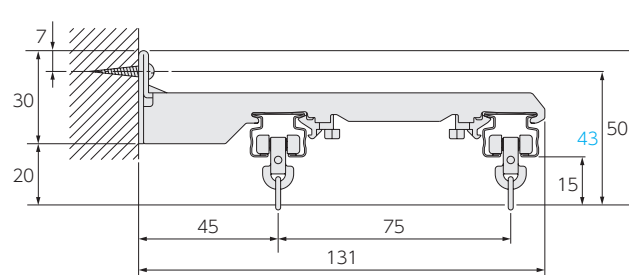

ワンタッチT型ダブルブラケット

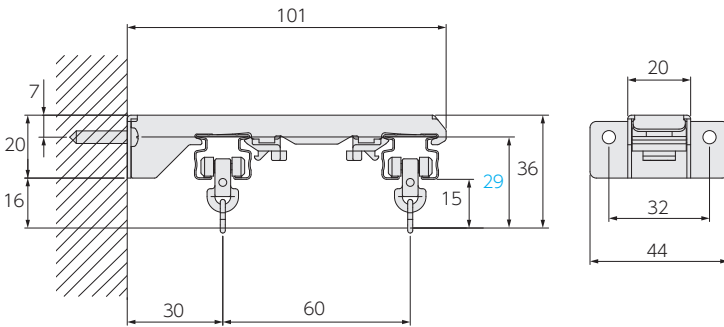

■ 天井付け

天井直付け

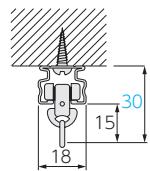

ワンタッチ天井シングルブラケット
(ブラケット幅:20)

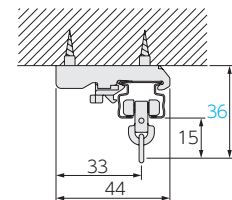

ワンタッチ天井ダブルブラケット
(ブラケット幅:20)

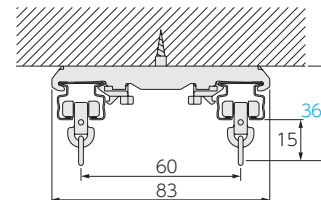

■ 交差レール／標準

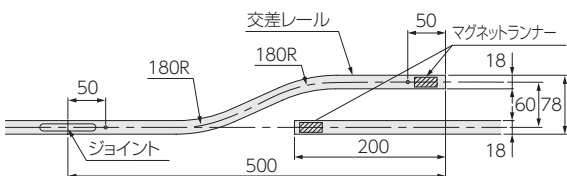

■ 交差レール／逆曲げ

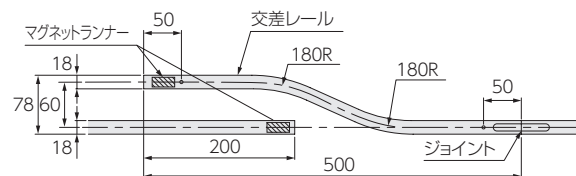

ファンティア

ファンティア
フィル

V17

V17α静音

V20

V20α静音

V2

チェーン操作・
紐引き
カーテンレール

トリーチェ
ギアアシスト

V30

V40

カーブ用
カーテンレール

V5

V5α静音

V7

カーテン開閉時の操作音が静かな静音タイプ。
寝室や医療施設など静けさに配慮した空間に。

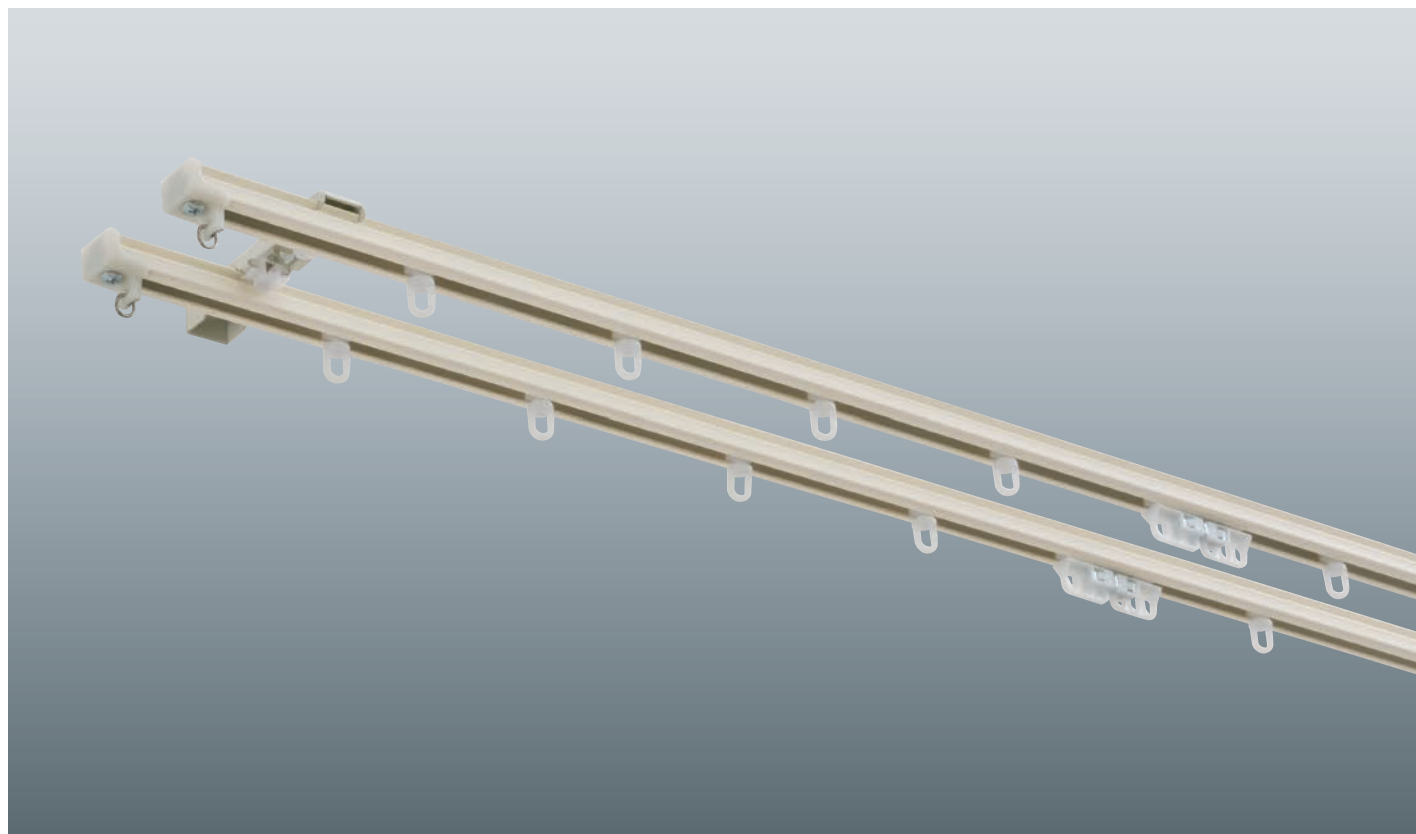

参考価格 (税別)

2m正面付けの場合

※下記のようなセット販売はしていません。

■ シングル付け

レール色	工事用セット積算	部品積算
シルバー	4,750円	5,048円
フロスティホワイト アンバー	5,080円	5,178円
部品の明細	<ul style="list-style-type: none"> ・工事用セット×1セット ・ワンタッチシングル ブラケット(1コ入り)×4コ 	<ul style="list-style-type: none"> ・定尺レール×1本 ・ランナー×18コ ・マグネットランナー(両開)×1組 ・キャップストップ×2コ ・ワンタッチシングル ブラケット(1コ入り)×4コ

■ ダブル付け

レール色	工事用セット積算	部品積算
シルバー	9,580円	10,176円
フロスティホワイト アンバー	10,240円	10,436円
部品の明細	<ul style="list-style-type: none"> ・工事用セット×2セット ・ワンタッチダブル ブラケット(1コ入り)×4コ 	<ul style="list-style-type: none"> ・定尺レール×2本 ・ランナー×36コ ・マグネットランナー(両開)×2組 ・キャップストップ×4コ ・ワンタッチダブル ブラケット(1コ入り)×4コ

ファンティア

ファンティア
フィル

V17

V17α静音

V20

V20α静音

V2

チェーン操作・
紐引き
カーテンレール

トリーチェ
ギアアシスト

V30

V40

カーブ用
カーテンレール

V5

V5α静音

V7

ラインナップ



特長

より快適な空間づくりをサポートする
カーテン開閉時の操作音が静かな静音タイプ。

●幅広く使えるベーシックなカーテンレール

最もベーシックな軽量級の角型カーテンレールで、用途を選びません。操作音が静かで、より快適な空間づくりをサポートします。

●さまざまな施工に対応

レール上面はフラットで天井への直付けも可能です。ブラケットの種類も豊富で、さまざまな施工に対応します。

●住環境にも配慮した静音タイプの充実

静音性を上げるべくアルミクリア仕上げによる専用レールを、摺動性の良い素材の専用ランナーと組み合わせることにより、カーテン開閉時の操作音が静かなカーテンレールとしてご使用できます。快適な住環境をご提案します。

●簡単装着「リターン金具」

奥側のカーテンレールのキャップストップのネジを緩めるだけで簡単に取付けられる「リターン金具」。カーテンを折り返して掛けられるので、窓を覆い隠すことができ、窓からの気になる光漏れなどを抑えます。

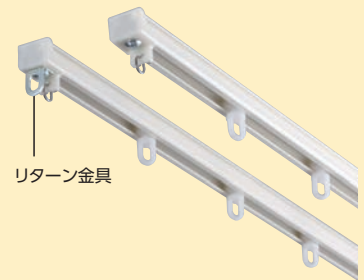

静音性能について (当社カーテンレール製品比較)

寝室、リビング等の一般住宅、医療施設におすすめです。

V17α静音の騒音レベル

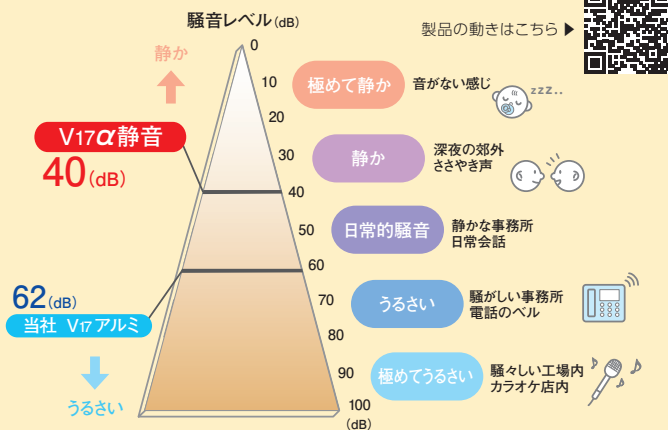

静音のポイント

- ①ランナーの素材
ランナーの回転輪部分に滑りの良い素材を使用。
- ②レールとランナーの接触部分
接触面積を小さくすることで摩擦抵抗を少なくし、音の発生を軽減。
- ③レールの厚みを大きく
レール内部で発生する音を極力外部に漏らさない。

音について

音の大きさはデシベル (dB) で表します。数値が小さいほど「音が小さい」ことを意味します。人間の耳に聞こえる音と音の大きさ (dB) は、比例関係にはありません。目安として、10 (dB) 下がると人の耳では半分程度に音が小さくなったと感じられます。

・上記数値は傾斜させたレールにランナーを入れて走行させ、50cm離れた位置で測定した実験測定値です。

価格

工専用セット

マグネット入り

■V17α静音 工専用セット[マグネットランナー入り]価格 ※ブラケットは含みません。必要に応じて別途ご注文ください。 1箱20セット入り [単位:円(税別)]

材質	製品色	サイズ	1.82m(6尺)			2.00m			2.73m(9尺)		
			コード	単価	箱入価格	コード	単価	箱入価格	コード	単価	箱入価格
アルミ	シルバー		206613	3,760	75,200	206614	4,070	81,400	206615	5,490	109,800
	アンバー		206616	4,100	82,000	206617	4,400	88,000	206618	6,010	120,200
	フロスティホワイト	206619	206620			206621					
		サイズ	3.00m			3.64m(12尺)			4.00m		
		製品色	コード	単価	箱入価格	コード	単価	箱入価格	コード	単価	箱入価格
	シルバー		206622	5,920	118,400	206623	7,060	141,200	206624	7,670	153,400
	アンバー		206625	6,400	128,000	206626	7,810	156,200	206627	8,300	166,000
	フロスティホワイト	206628	206629			206630					

〈セットの明細〉

部品名	サイズ	1.82m(6尺)	2.00m	2.73m(9尺)	3.00m	3.64m(12尺)	4.00m
レール		1.82m×1本	2.00m×1本	2.73m×1本	3.00m×1本	3.64m×1本	4.00m×1本
α静音ランナー		16コ	18コ	24コ	26コ	32コ	34コ
α静音マグネットランナー(両開)		1組	1組	1組	1組	1組	1組
キャップストップ		2コ	2コ	2コ	2コ	2コ	2コ

〈ブラケット必要数〉

レール長さ	1.82m(6尺)	2.00m	2.73m(9尺)	3.00m	3.64m(12尺)	4.00m
必要数	4コ	4コ	6コ	6コ	7コ	8コ

ファンティア
ファンティア
フィル
V17

V17α静音
V20
V20α静音
V2

チェーン操作・
紐引き
カーテンレール
トリーチェ
ギアアシスト

V30
V40
カーブ用
カーテンレール
V5
V5α静音
V7

価格

■V17α静音 レール価格 **レールのみ**

1箱20本入り [単位:円(税別)]

材質	製品色	サイズ	1.82m(6尺)			2.00m			2.73m(9尺)			
			コード	単価	箱入価格	コード	単価	箱入価格	コード	単価	箱入価格	
アルミ	シルバー		206631	2,480	49,600	206632	2,720	54,400	206633	3,700	74,000	
	アンバー		206634	2,590	51,800	206635	2,850	57,000	206636	3,870	77,400	
	フロスティホワイト		206637			206638			206639			
			サイズ	3.00m			3.64m(12尺)			4.00m		
		製品色		コード	単価	箱入価格	コード	単価	箱入価格	コード	単価	箱入価格
		シルバー		206640	4,050	81,000	206641	4,910	98,200	206642	5,410	108,200
	アンバー		206643	4,260	85,200	206644	5,160	103,200	206645	5,660	113,200	
	フロスティホワイト		206646			206647			206648			

■V17α静音 特注レール価格 **レールのみ**

[単位:円(税別)]

材質	製品色	サイズ	コード	1mあたり価格
アルミ	シルバー		206649	1,640
	アンバー		206650	1,850
	フロスティホワイト		206651	

※ 特注レールは5m以下での製作
※ 1m未満の特注レールは、すべて1mの価格になります。



■V17α静音 カーブレール(180R)価格 **レールのみ**

[単位:円(税別)]

材質	製品色	サイズ	0.5m×0.5m		1.0m×1.0m	
			コード	価格	コード	価格
アルミ	シルバー		206652	2,330	206653	3,680
	アンバー		206654	2,400	206655	3,810
	フロスティホワイト		206656		206657	

■特注カーブ加工費

[単位:円(税別)]

仕様	1ヶ所あたり価格
180R	1,010
240R	
450R	

500mmR以上の特注カーブ加工について

500mmR以上の特注カーブ加工は、
特注レール全長価格+500mmR以上特注カーブ加工費 となります。
 ・特注レール全長価格=特注レールm当り単価×(カーブ部を含む)レール全長
 ・500mmR以上特注カーブ加工費=カーブ加工費m当り1,180円×カーブ部の長さ

例) V17α静音アルミ(アンバー)レールの場合

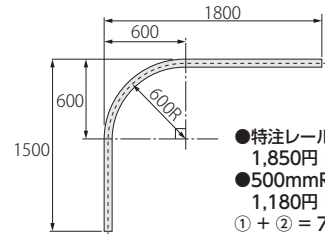

●特注レール全長価格= 1,850円 × (1.8+1.5) = 6,105円…①
 ●500mmR以上特注カーブ加工費= 1,180円 × (0.6+0.6) = 1,416円…②
 ① + ② = 7,521円となります。

■V17α静音 交差レール[標準]価格 **レールのみ**

[単位:円(税別)]

材質	製品色	サイズ	0.5m	
			コード	価格
アルミ	シルバー		206659	2,360
	アンバー		206660	2,550
	フロスティホワイト		206661	

■V17α静音 交差レール[逆曲げ]価格 **レールのみ**















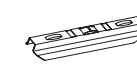



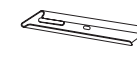

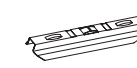
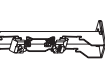

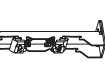

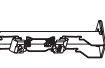

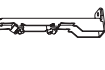

[単位:円(税別)]

材質	製品色	サイズ	0.5m	
			コード	価格
アルミ	シルバー		206662	2,360
	アンバー		206663	2,550
	フロスティホワイト		206664	

価格

■V17α静音 部品価格

[単位：円(税別)]

部品名	部品色	コード	単価	箱入数	箱入価格	部品名	部品色	コード	単価	箱入数	箱入価格	
α静音ランナー (8コ連結)  (ランナー幅12mm)	ホワイト	206665	61	480コ (8コ×60本)	29,280	ワンタッチ天井 ダブルブラケット 	フロスティホワイト	206530	4,900	1箱	4,900	
		アンバー					206531					
		シルバー共通					206533					
α静音マグネットランナー (両開)  (ランナー幅59mm)	ホワイト	206666	410	20組	8,200	V17・静音レール 共通ソケット 	フロスティホワイト	206539	290	1コ	290	
		アンバー					206540					
		シルバー共通					206542					
α静音マグネットランナー (片開)  (ランナー幅29mm)	ホワイト	206667	350	20コ	7,000	V17αジョイント 	フロスティホワイト	206548	100	50コ	5,000	
		アンバー					206549					
		シルバー					206551					
キャップストップ 	アンバー	206360	70	100コ	7,000	ストッパー(共通) (後付け) 	シルバー	206552	60	100コ	6,000	
	クリア	206362										
リターン金具 	—	206563	90	30コ	2,700	カバージョイント 	アンバー	206554	220	30コ	6,600	
	—	206563					シルバー	206555				
	—	206563					フロスティホワイト	206556				
ワンタッチ シングルブラケット 	フロスティホワイト	206440	6,800	1箱	6,800	V17αジョイント 	—	206668	180	50コ	9,000	
	アンバー	206441										
	シルバー共通	206443										
ワンタッチ ダブルブラケット 	フロスティホワイト	206449	170	1コ	170	吊り金具 	アンバー	206558	100	100コ	10,000	
	アンバー	206450										
	シルバー共通	206452										
ワンタッチ ダブルブラケット 	フロスティホワイト	206458	5,900	1箱	5,900	伸縮吊棒に固定するための ネジが付いています。 伸縮吊棒※ 	320 (200~320)	シルバー	205604	880	20本	17,600
	アンバー	206459										
	シルバー共通	206461										
ワンタッチ ダブルブラケット 	フロスティホワイト	206467	360	1コ	360	伸縮吊棒※ 	560 (320~560)	フロスティホワイト	205605	1,040	20本	20,800
	アンバー	206468										
	シルバー共通	206470										
ワンタッチロング ダブルブラケット 	フロスティホワイト	206476	9,500	1箱	9,500	伸縮吊棒※ 	920 (500~920)	シルバー	205606	1,280	20本	25,600
	アンバー	206477										
	シルバー共通	206479										
ワンタッチT型 ダブルブラケット 	フロスティホワイト	206485	580	1コ	580	伸縮吊棒※ 	1600 (840~1600)	フロスティホワイト	205607	1,510	20本	30,200
	アンバー	206486										
	シルバー共通	206488										
ワンタッチT型 ダブルブラケット 	フロスティホワイト	206494	7,100	1箱	7,100	伸縮吊棒※ 	920 (500~920)	シルバー	205608	1,600	20本	32,000
	アンバー	206495										
	シルバー共通	206497										
ワンタッチ天井 シングルブラケット 	フロスティホワイト	206503	420	1コ	420	伸縮吊棒※ 	1600 (840~1600)	フロスティホワイト	205609	1,840	20本	36,800
	アンバー	206504										
	シルバー共通	206506										
ワンタッチ天井 シングルブラケット 	フロスティホワイト	206512	6,800	1箱	6,800	伸縮吊棒※ 	920 (500~920)	シルバー	205610	1,920	20本	38,400
	アンバー	206513										
	シルバー共通	206515										
ワンタッチ天井 シングルブラケット 	フロスティホワイト	206521	170	1コ	170	伸縮吊棒※ 	1600 (840~1600)	フロスティホワイト	205611	2,150	20本	43,000
	アンバー	206522										
	シルバー共通	206524										

※伸縮吊棒は長さを調節できます。2本使用すれば、V吊棒としてご利用できます。詳細は、P.451をご覧ください。

[レール色と部品色対応]

・レール色が「シルバー」・「フロスティホワイト」のキャップストップは「クリア」をご使用ください。

ファンティア

ファンティア
フィル

V17

V17α静音

V20

V20α静音

V2

チェーン操作・
紐引き
カーテンレール

トリーチェ
ギアアシスト

V30

V40

カーブ用
カーテンレール

V5

V5α静音

V7

製品仕様

■ ブラケット取付けピッチ・カーテン適正重量

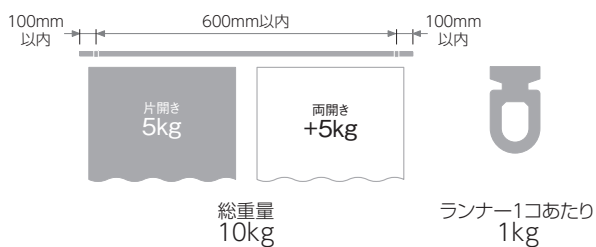

■ 部品の材質

[単位:mm]

形状									
	材質	<table border="1"> <tr> <td>レール</td> <td>アルミ押し出し型材</td> </tr> <tr> <td>キャップストップ</td> <td>ナイロン樹脂</td> </tr> <tr> <td>ランナー</td> <td>ポリエチレン樹脂</td> </tr> <tr> <td>ブラケット</td> <td>電気亜鉛メッキ鋼板</td> </tr> </table>	レール	アルミ押し出し型材	キャップストップ	ナイロン樹脂	ランナー	ポリエチレン樹脂	ブラケット
レール	アルミ押し出し型材								
キャップストップ	ナイロン樹脂								
ランナー	ポリエチレン樹脂								
ブラケット	電気亜鉛メッキ鋼板								
仕上げ	アルマイトクリア仕上げ (アンバー、シルバー、フロスティホワイト)								

■ 寸法図 [単位:mm]

α静音ランナー

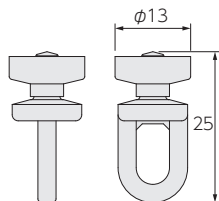

キャップストップ

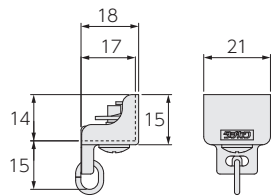

取付け図

[単位:mm]

施工時の注意点

レール切断時及びレール穴開け時は切り粉がレール内部に残らないように、また天井直付けの場合は取付けネジでレールにキズを付けないようご注意ください。切り粉がレール内部に残ったりレールにキズが付くと、カーテンの操作性が悪くなり、静音性能が低下する恐れがあります。

■ 正面付け

ワンタッチシングルブラケット
(ブラケット幅: 20)

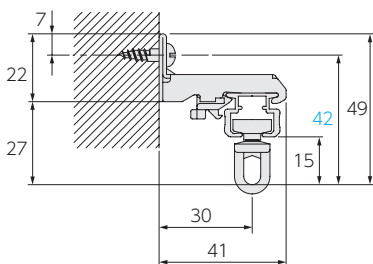

ワンタッチダブルブラケット
(ブラケット幅: 20)

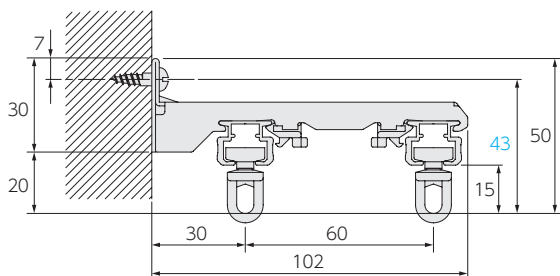

ワンタッチロングダブルブラケット
(ブラケット幅: 21)

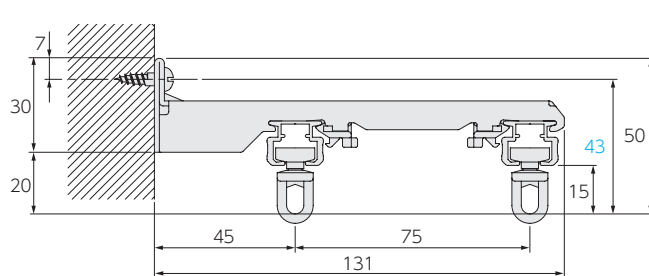

ワンタッチT型ダブルブラケット

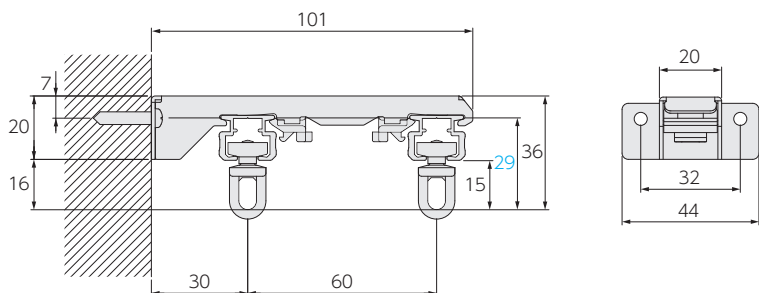

取付け図

[単位:mm]

■ 天井付け

天井直付け

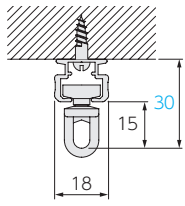

ワンタッチ天井シングルブラケット
(ブラケット幅: 20)

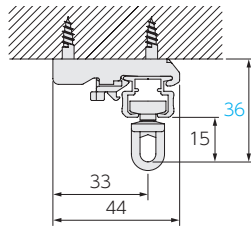

ワンタッチ天井ダブルブラケット
(ブラケット幅: 20)

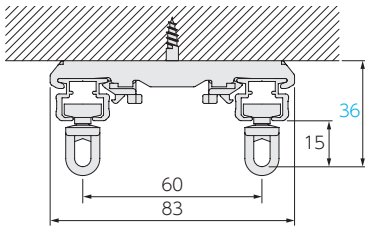

■ 交差レール／標準

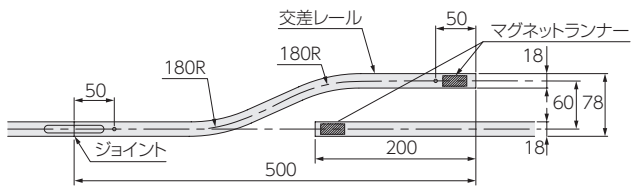

■ 交差レール／逆曲げ

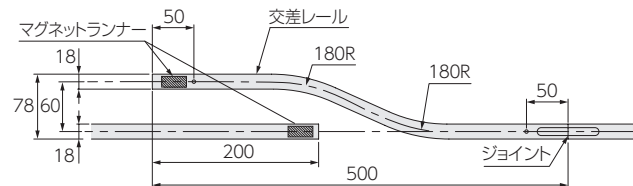

ファンティア

ファンティア
ファイル

V17

V17α静音

V20

V20α静音

V2

チェーン操作・
紐引き
カーテンレール

トリーチェ
ギアアシスト

V30

V40

カーブ用
カーテンレール

V5

V5α静音

V7

スチール製レールに、
環境に配慮したオレフィン樹脂を採用。

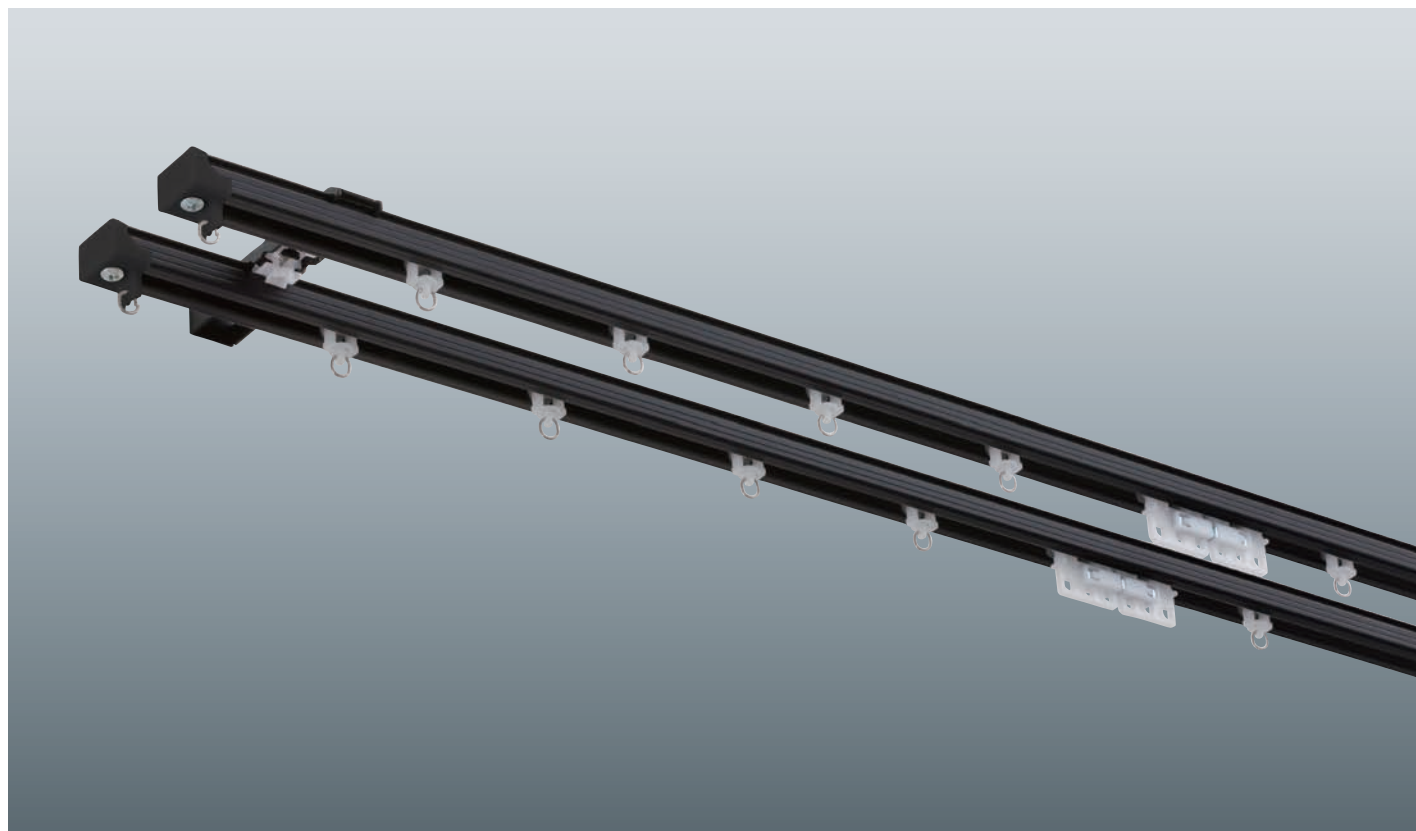

参考価格 (税別) 2m正面付けの場合 ※下記のようなセット販売はしていません。

■ シングル付け

レールの材質	レール色	工事用セット積算	部品積算
スチール	アンバー	4,230円	3,962円
	フロスティホワイト マットシルバー	3,980円	3,762円
	フロスティホワイト アンバー ブラック	5,960円	5,752円
アルミ	シルバー	5,420円	5,282円
ステンレス	SUS430	4,740円	4,512円
部品の明細		<ul style="list-style-type: none"> ・工事用セット×1セット ・ワンタッチシングル ブラケット(1コ入り)×3コ 	<ul style="list-style-type: none"> ・定尺レール×1本 ・共通ランナー×18コ ・共通マグネットランナー (両開)×1組 ・キャップストップ×2コ ・ワンタッチシングル ブラケット(1コ入り)×3コ

■ ダブル付け

レールの材質	レール色	工事用セット積算	部品積算
スチール	アンバー	8,670円	8,134円
	フロスティホワイト マットシルバー	8,170円	7,734円
	フロスティホワイト アンバー ブラック	12,130円	11,714円
アルミ	シルバー	11,050円	10,774円
ステンレス	SUS430	9,690円	9,234円
部品の明細		<ul style="list-style-type: none"> ・工事用セット×2セット ・ワンタッチダブル ブラケット(1コ入り)×3コ 	<ul style="list-style-type: none"> ・定尺レール×2本 ・共通ランナー×36コ ・共通マグネットランナー (両開)×2組 ・キャップストップ×4コ ・ワンタッチダブル ブラケット(1コ入り)×3コ

ファンティア

ファンティア
フィル

V17

V17α静音

V20

V20α静音

V2

チェーン操作・
紐引き
カーテンレール

トリーチェ
ギアアシスト

V30

V40

カーブ用
カーテンレール

V5

V5α静音

V7

ラインナップ

スチール

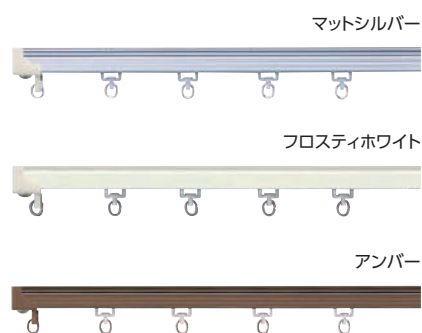

アルミ



ステンレス



特長

店舗や商業施設向けの中量級タイプ。 点滴レールや紐引きレールなどにも対応可能

●店舗・商業施設向けカーテンレール

あらゆる用途に対応できる、中量級向けに設計されたカーテンレール。特に会議室や医療関連など店舗・商業施設向けです。

●充実のラインナップ

素材にスチール鋼板、ステンレス鋼板、アルミ押し出し形材を使用したベーシックな3タイプをラインナップ。さまざまご要望に最適なお提案ができます。また素材やタイプにかかわらず、ブラケット・キャップストップは共通で経済的です。

※ステンレスは「サビない金属」ではなく、「サビにくい金属」です。サビを防ぐため、表面のホコリなどは乾いた布で拭き取ってください。

●多様な使用方法に対応

専用部品と組み合わせることによりさまざまな使用方法が可能です。

- ・V20アルミレール+点滴ランナー=点滴レール (P.446)
- ・V20アルミレール+ユニバーサルフック=ピクチャーレール (P.468)

また、紐引き用部品を組み合わせることで紐引きレールとしてもご使用いただけます。

●さまざまな施工に対応

レール上面はフラットでレール開口も7mmと広く、天井への直付けも簡単です。ブラケットの種類も豊富で、さまざまな施工に対応します。

●環境にも配慮

スチールレールの表面材には環境に配慮したオレフィン系樹脂を使用しました。

●簡単装着「リターン金具」

奥側のカーテンレールのキャップストップのネジを緩めるだけで簡単に取付けられる「リターン金具」。カーテンを折り返して掛けられるので、窓を覆い隠すことができ、窓からの気になる光漏れなどを抑えます。

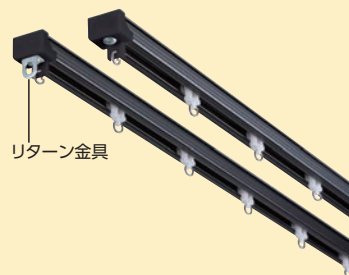

価格

工事用セット

■V20 工事用セット価格 ※ブラケットは含まれません。必要に応じて別途ご注文ください。

1箱20セット入り [単位:円(税別)]

材質	製品色	サイズ	1.82m(6尺)			2.00m			2.73m(9尺)		
			コード	単価	箱入価格	コード	単価	箱入価格	コード	単価	箱入価格
スチール	アンバー		206679	2,960	59,200	206680	3,110	62,200	206681	4,240	84,800
	フロスティホワイト		206682	2,720	54,400	206683	2,820	56,400	206684	3,900	78,000
	マットシルバー		206685			206686			206687		
アルミ	フロスティホワイト		206688	4,530	90,600	206689	4,870	97,400	206690	6,580	131,600
	アンバー		206691			206692			206693		
	ブラック		206694			206695			206696		
	シルバー		206697			206698			206699		
ステンレス	—		206700	3,410	68,200	206701	3,600	72,000	206702	4,920	98,400
材質	製品色	サイズ	3.00m			3.64m(12尺)			4.00m		
			コード	単価	箱入価格	コード	単価	箱入価格	コード	単価	箱入価格
スチール	アンバー		206703	4,440	88,800	206704	5,370	107,400	206705	5,690	113,800
	フロスティホワイト		206706	4,060	81,200	206707	4,970	99,400	206708	5,190	103,800
	マットシルバー		206709			206710			206711		
アルミ	フロスティホワイト		206712	7,080	141,600	206713	8,540	170,800	206714	9,180	183,600
	アンバー		206715			206716			206717		
	ブラック		206718			206719			206720		
	シルバー		206721			206722			206723		
ステンレス	—		206724	5,230	104,600	206725	6,330	126,600	206726	6,750	135,000

〈セットの明細〉

部品名	1.82m(6尺)	2.00m	2.73m(9尺)	3.00m	3.64m(12尺)	4.00m
レール	1.82m×1本	2.00m×1本	2.73m×1本	3.00m×1本	3.64m×1本	4.00m×1本
共通ランナー	16コ	18コ	24コ	26コ	32コ	34コ
キャップストップ	2コ	2コ	2コ	2コ	2コ	2コ

〈ブラケット必要数〉

レール長さ	1.82m(6尺)	2.00m	2.73m(9尺)	3.00m	3.64m(12尺)	4.00m
必要数	3コ	3コ	4コ	5コ	5コ	6コ

価格

工事用セット

マグネット入り

■V20 工事用セット[マグネットランナー入り]価格 ※ブラケットは含まれません。必要に応じて別途ご注文ください。 1箱20セット入り [単位:円(税別)]

材質	製品色	サイズ	1.82m(6尺)			2.00m			2.73m(9尺)		
			コード	単価	箱入価格	コード	単価	箱入価格	コード	単価	箱入価格
スチール	アンバー		206727	3,380	67,600	206728	3,630	72,600	206729	4,660	93,200
	フロスティホワイト		206730			206731			206732		
	マットシルバー		206733	3,150	63,000	206734	3,380	67,600	206735	4,320	86,400
アルミ	フロスティホワイト		206736			206737			206738		
	アンバー		206739	4,910	98,200	206740	5,360	107,200	206741	6,970	139,400
	ブラック		206742			206743			206744		
ステンレス	シルバー		206745	4,440	88,800	206746	4,820	96,400	206747	6,300	126,000
	—		206748	3,820	76,400	206749	4,140	82,800	206750	5,330	106,600
材質	製品色	サイズ	3.00m			3.64m(12尺)			4.00m		
			コード	単価	箱入価格	コード	単価	箱入価格	コード	単価	箱入価格
スチール	アンバー		206751	5,010	100,200	206752	5,790	115,800	206753	6,230	124,600
	フロスティホワイト		206754			206755			206756		
	マットシルバー		206757	4,640	92,800	206758	5,380	107,600	206759	5,740	114,800
アルミ	フロスティホワイト		206760			206761			206762		
	アンバー		206763	7,580	151,600	206764	8,910	178,200	206765	9,670	193,400
	ブラック		206766			206767			206768		
ステンレス	シルバー		206769	6,840	136,800	206770	8,030	160,600	206771	8,690	173,800
	—		206772	5,770	115,400	206773	6,730	134,600	206774	7,260	145,200

〈セットの明細〉

部品名	1.82m(6尺)	2.00m	2.73m(9尺)	3.00m	3.64m(12尺)	4.00m
レール	1.82m×1本	2.00m×1本	2.73m×1本	3.00m×1本	3.64m×1本	4.00m×1本
共通ランナー	16コ	18コ	24コ	26コ	32コ	34コ
共通マグネットランナー(両開)	1組	1組	1組	1組	1組	1組
キャップストップ	2コ	2コ	2コ	2コ	2コ	2コ

〈ブラケット必要数〉

レール長さ	1.82m(6尺)	2.00m	2.73m(9尺)	3.00m	3.64m(12尺)	4.00m
必要数	3コ	3コ	4コ	5コ	5コ	6コ

ファンティア

ファンティア
フィル

V17

V17α静音

V20

V20α静音

V2

チェーン操作・
紐引き
カーテンレール

トリーチェ
ギアアシスト

V30

V40

カーブ用
カーテンレール

V5

V5α静音

V7

価格

■V20 レール価格 **レールのみ**

1箱20本入り [単位:円(税別)]

材質	製品色	サイズ	1.82m(6尺)			2.00m			2.73m(9尺)		
			コード	単価	箱入価格	コード	単価	箱入価格	コード	単価	箱入価格
スチール	アンバー		206775	1,410	28,200	206776	1,560	31,200	206777	2,110	42,200
	フロスティホワイト		206778	1,240	24,800	206779	1,360	27,200	206780	1,810	36,200
	マットシルバー		206781			206782			206783		
アルミ	フロスティホワイト		206784	3,020	60,400	206785	3,350	67,000	206786	4,530	90,600
	アンバー		206787			206788			206789		
	ブラック		206790			206791			206792		
	シルバー		206793			206794			206795		
ステンレス	—		206796	1,900	38,000	206797	2,110	42,200	206798	2,830	56,600
材質	製品色	サイズ	3.00m			3.64m(12尺)			4.00m		
			コード	単価	箱入価格	コード	単価	箱入価格	コード	単価	箱入価格
スチール	アンバー		206799	2,340	46,800	206800	2,770	55,400	206801	3,100	62,000
	フロスティホワイト		206802	2,020	40,400	206803	2,420	48,400	206804	2,660	53,200
	マットシルバー		206805			206806			206807		
アルミ	フロスティホワイト		206808	5,020	100,400	206809	6,020	120,400	206810	6,660	133,200
	アンバー		206811			206812			206813		
	ブラック		206814			206815			206816		
	シルバー		206817			206818			206819		
ステンレス	—		206820	3,150	63,000	206821	3,760	75,200	206822	4,200	84,000

■V20 特注レール価格 **レールのみ**

[単位:円(税別)]

材質	製品色	コード	1mあたり価格
スチール	アンバー	206823	940
	フロスティホワイト	206824	830
	マットシルバー	206825	
アルミ	フロスティホワイト	206826	2,020
	アンバー	206827	
	ブラック	206828	
	シルバー	206829	
ステンレス	—	206830	1,270

※ 特注レールは5m以下での製作

※ 1m未満の特注レールは、すべて1mの価格になります。

ファンティア

ファンティア
フィル

V17

V17α静音

V20

V20α静音

V2

チェーン操作・
紐引き
カーテンレール

トリーチェ
ギアアシスト

V30

V40

カーブ用
カーテンレール

V5

V5α静音

V7

価格



■V20 カーブレール(180R)価格 **レールのみ** [単位:円(税別)]

材質	製品色	0.5m×0.5m		1.0m×1.0m	
		コード	価格	コード	価格
スチール	アンバー	206831	1,850	206832	2,770
	フロスティホワイト	206833	1,750	206834	2,530
	マットシルバー	206835		206836	
アルミ	フロスティホワイト	206837	2,450	206838	4,440
	アンバー	206839		206840	
	ブラック	206841		206842	
	シルバー	206843		206844	
ステンレス	—	206845	2,040	206846	3,300

■特注カーブ加工費 [単位:円(税別)]

仕様	1カ所あたり価格
180R	1,160
240R	
450R	

500mmR以上の特注カーブ加工について

500mmR以上の特注カーブ加工は、
特注レール全長価格+500mmR以上特注カーブ加工費 となります。
 ・特注レール全長価格=特注レールm当り単価×(カーブ部を含む)レール全長
 ・500mmR以上特注カーブ加工費=カーブ加工費m当り1,380円×カーブ部の長さ

例) V20アルミ(アンバー)レールの場合

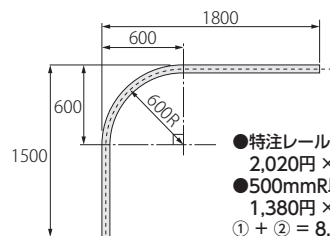

- 特注レール全長価格= 2,020円 × (1.8+1.5) = 6,666円…①
- 500mmR以上特注カーブ加工費= 1,380円 × (0.6+0.6) = 1,656円…②
- ① + ② = 8,322円となります。

■V20 交差レール[標準]価格 **レールのみ** [単位:円(税別)]

材質	製品色	0.5m	
		コード	価格
スチール	アンバー	206848	1,900
	フロスティホワイト	206849	1,790
	マットシルバー	206850	
アルミ	フロスティホワイト	206851	2,690
	アンバー	206852	
	ブラック	206853	
	シルバー	206854	
ステンレス	—	206855	2,480

■V20 交差レール[逆曲げ]価格 **レールのみ** [単位:円(税別)]

材質	製品色	0.5m	
		コード	価格
スチール	アンバー	206856	1,900
	フロスティホワイト	206857	1,790
	マットシルバー	206858	
アルミ	フロスティホワイト	206859	2,690
	アンバー	206860	
	ブラック	206861	
	シルバー	206862	
ステンレス	—	206863	2,480

価格









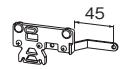

■V₂₀ 部品価格

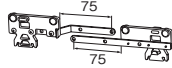
[単位：円(税別)]

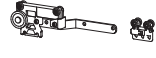
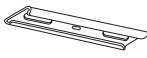
ランナー						ブラケット								
部品名	部品色	コード	単価	箱入数	箱入価格	部品名	部品色	コード	単価	箱入数	箱入価格			
共通ランナー (8コ連結) (ランナー幅14mm)	ホワイト	205385	59	480コ (8コ×60本)	28,320	ワンタッチ シングルブラケット 	フロスティホワイト	206903	8,500	1箱	8,500			
							アンバー	206904						
							ブラック	206905						
							シルバー共通	206906						
共通マグネットランナー (両開) (ランナー幅70mm)	ホワイト	205386	520	20組	10,400	ワンタッチ ダブルブラケット 	フロスティホワイト	206907	200	1コ	200			
							アンバー	206908						
							ブラック	206909						
							シルバー共通	206910						
共通マグネットランナー (片開) (ランナー幅35mm)	ホワイト	205387	400	20コ	8,000	ワンタッチ ロング ダブルブラケット 	フロスティホワイト	206911	9,100	1箱	9,100			
							アンバー	206912						
							ブラック	206913						
							シルバー共通	206914						
共通後入れランナー (ランナー幅9mm) ランナーの移動距離が少ない キャップストップ側の端部 でご使用ください。	ホワイト	206867	43	100コ	4,300	ワンタッチ 天井 シングルブラケット 	フロスティホワイト	206915	470	1コ	470			
							アンバー	206916						
							ブラック	206917						
							シルバー共通	206918						
キャップストップ 	クリア	206868	110	100コ	11,000	ワンタッチ 天井 ダブルブラケット 	フロスティホワイト	206919	12,100	1箱	12,100			
	アンバー	206869											アンバー	206920
	ブラック	206870											ブラック	206921
リターン金具 	—	206563	90	30コ	2,700	ワンタッチ 天井 ダブルブラケット 	シルバー共通	206922	680	1コ	680			
							フロスティホワイト	206923						
							アンバー	206924						
							ブラック	206925						
						シルバー共通	206926							
ワンタッチ天井 シングルブラケット 	フロスティホワイト	206927	8,500	1箱	8,500	ワンタッチ 天井 ダブルブラケット 	アンバー	206928	200	1コ	200			
	ブラック	206929											ブラック	206933
	シルバー共通	206930											シルバー共通	206934
	フロスティホワイト	206931												
ワンタッチ天井 ダブルブラケット 	アンバー	206932	7,300	1箱	7,300	ワンタッチ 天井 ダブルブラケット 	ブラック	206937	430	1コ	430			
	ブラック	206933											フロスティホワイト	206939
	シルバー共通	206938											アンバー	206940
	フロスティホワイト	206935											ブラック	206941
						シルバー共通	206942							

価格

■V20 部品価格 ・アルミ専用 … アルミのみ使用可能 ・スチール・ステンレス専用 … スチール・ステンレスのみ使用可能 [単位:円(税別)]

部品名	部品色	コード	単価	箱入数	箱入価格	部品名	部品色	コード	単価	箱入数	箱入価格
ソケット 	フロスティホワイト	206943	180	50コ	9,000	片紐引きランナー※1 (片開、右から左) 	—	206962	460	20コ	9,200
	アンバー	206944									
	ブラック	206945									
	シルバー	206946									
ストッパー (先付け) 	—	206947	150	100コ	15,000	紐引き交差ランナー※1 (両開) 	—	206963	1,010	10組	10,100
ジョイント 	—	206948	200	50コ	10,000	手引き交差ランナー※1 (両開) 	—	206964	1,010	5組	5,050
カバージョイント 	フロスティホワイト	206949	220	50コ	11,000	カープレールの場合、走行可能な半径は500R以上です。 テンションプーリーS	—	206965	930	15本	13,950
	アンバー	206950									
	ブラック	206951									
	シルバー	206952									
ジョイントピン 	—	206953	60	100本	6,000	詳しくはP.298をご覧ください。 テンションプーリーL	—	206966	2,110	15本	31,650
吊り金具 	フロスティホワイト	206954	110	50コ	5,500	詳しくはP.298をご覧ください。 レールコード (φ2.8)	—	206967	66	100m	6,600
	アンバー	206955									
	ブラック	206956									
	シルバー	206957									
引分車 (一車・二車) 	フロスティホワイト	206958	880	10組	8,800	T型補助ブラケット 	アンバー	205601	210	20コ	4,200
	フロスティホワイト	205602									
	シルバー	205603				190	3,800				
	伸縮吊棒 ※2 	320 (200~320)				シルバー	205604	880	20本	下地取付け用ネジ及びブラケット固定用ネジが付いています。	シルバー
フロスティホワイト			205605	1,040	20,800						
ブラック			230426								
560 (320~560)		シルバー	205606	1,280	20本	シルバー	205606	1,280	25,600		
		フロスティホワイト	205607			1,510	30,200				
		ブラック	230427								
920 (500~920)		シルバー	205608	1,600	20本	シルバー	205608	1,600	32,000		
		フロスティホワイト	205609			1,840	36,800				
		ブラック	230428								
1600 (840~1600)		シルバー	205610	1,920	20本	シルバー	205610	1,920	38,400		
		フロスティホワイト	205611			2,150	43,000				
		ブラック	230429								
レールカッターV 	—	206968	31,180	1セット	31,180	スチール・ステンレス専用	—	—	—	—	

[レール色と部品色対応]
・レール色が「マットシルバー」・「フロスティホワイト」・「シルバー」・「ステンレス」のキャップストップは「クリア」をご使用ください。

※1 図は室外側から見た場合。
※2 伸縮吊棒は長さを調節できます。2本使用すれば、V吊棒としてもご利用できます。詳細は、P.451をご覧ください。

ファンティア

ファンティア
フィル

V17

V17α静音

V20

V20α静音

V2

チェーン操作・
紐引き
カーテンレール

トリーチェ
ギアアシスト

V30

V40

カーブ用
カーテンレール

V5

V5α静音

V7

製品仕様

■ ブラケット取付けピッチ・カーテン適正重量

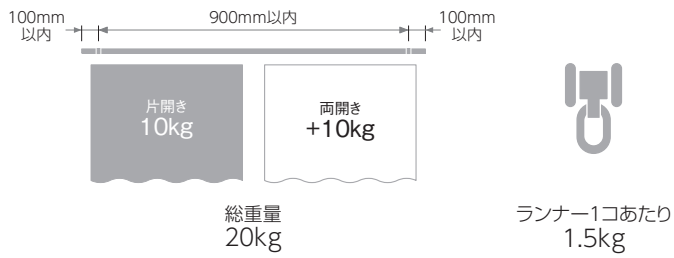

■ 部品の材質

[単位:mm]

		スチール	アルミ	ステンレス(SUS430)
形状	形状			
	材質	オレフィン系樹脂被膜鋼板	アルミ押し出し形材	ステンレス鋼板(SUS430)
材質	キャップストップ	ナイロン樹脂		
	ランナー	ポリエチレン樹脂		
	ブラケット	電気亜鉛メッキ鋼板		
仕上げ	マットシルバー仕上げ フロスティホワイト仕上げ アンバー仕上げ	シルバー仕上げ フロスティホワイト仕上げ アンバー仕上げ ブラック仕上げ	ヘアライン仕上げ	

■ 寸法図 [単位:mm]

共通ランナー

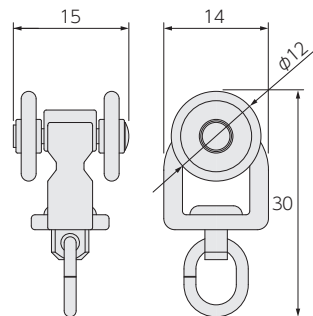

共通後入れランナー

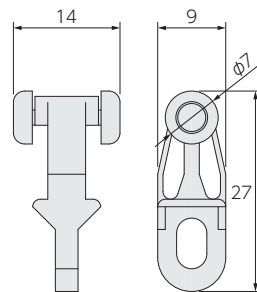

キャップストップ

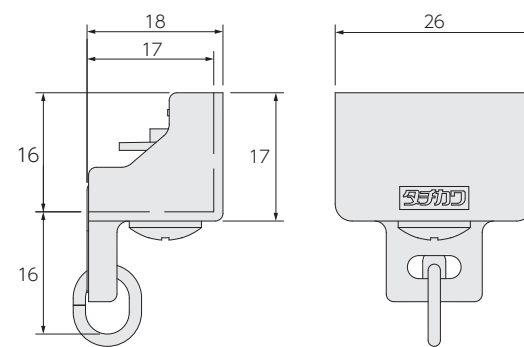

手引き交差ランナー

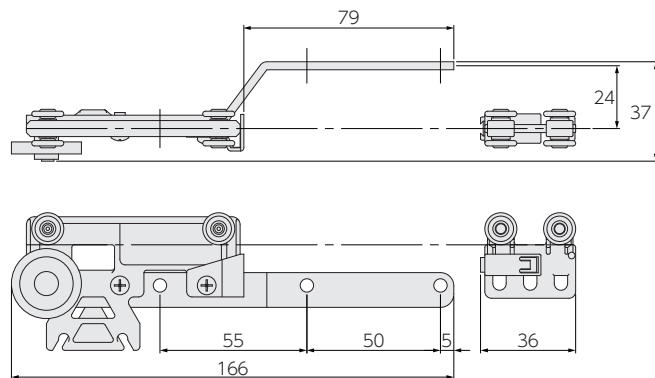

取付け図

[単位:mm]

■ 正面付け

ワンタッチシングルブラケット
(ブラケット幅:20)

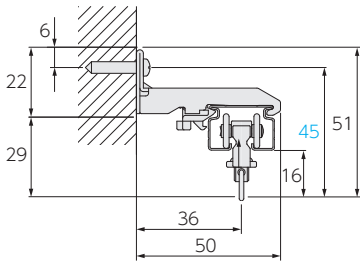

ワンタッチダブルブラケット
(ブラケット幅:21)

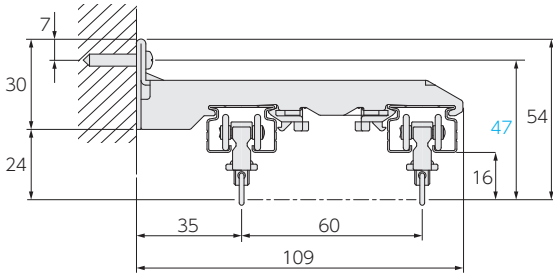

ワンタッチロングダブルブラケット
(ブラケット幅:25)

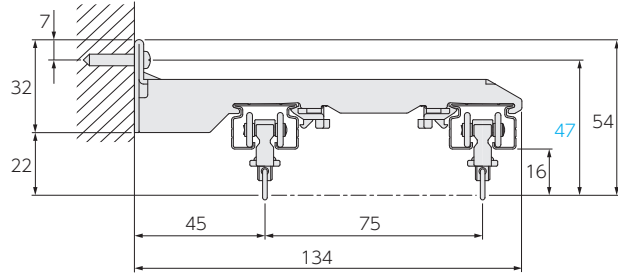

■ T型補助ブラケット

ワンタッチダブルブラケット+T型補助ブラケット

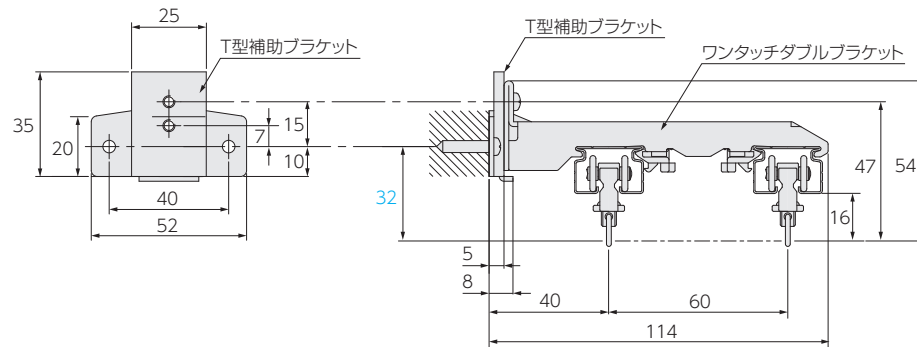

■ 天井付け

天井直付け

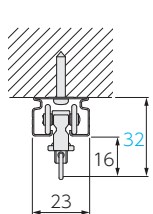

ワンタッチ天井シングルブラケット
(ブラケット幅:20)

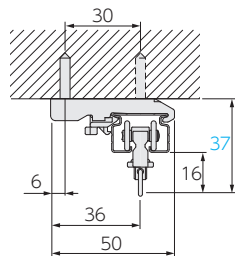

ワンタッチ天井ダブルブラケット
(ブラケット幅:20)

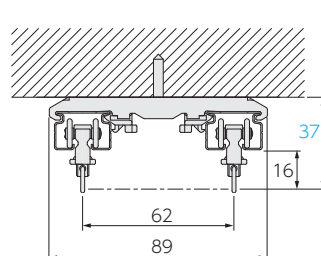

■ 交差レール/標準

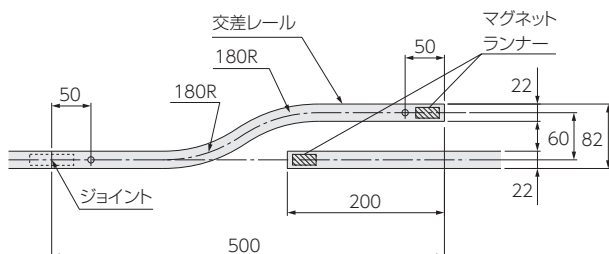

■ 交差レール/逆曲げ

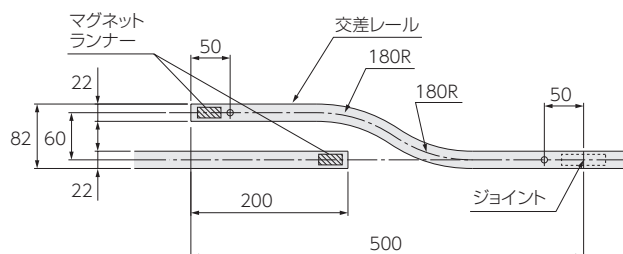

ファンティア

ファンティア
フィル

V17

V17α静音

V20

V20α静音

V2

チェーン操作・
紐引き
カーテンレール

トリーチェ
ギアアシスト

V30

V40

カーブ用
カーテンレール

V5

V5α静音

V7

取付け図

[単位:mm]

■ 紐引きセット

片開きの場合

※操作位置は左右選べますが、納まりは必ず右側となります。

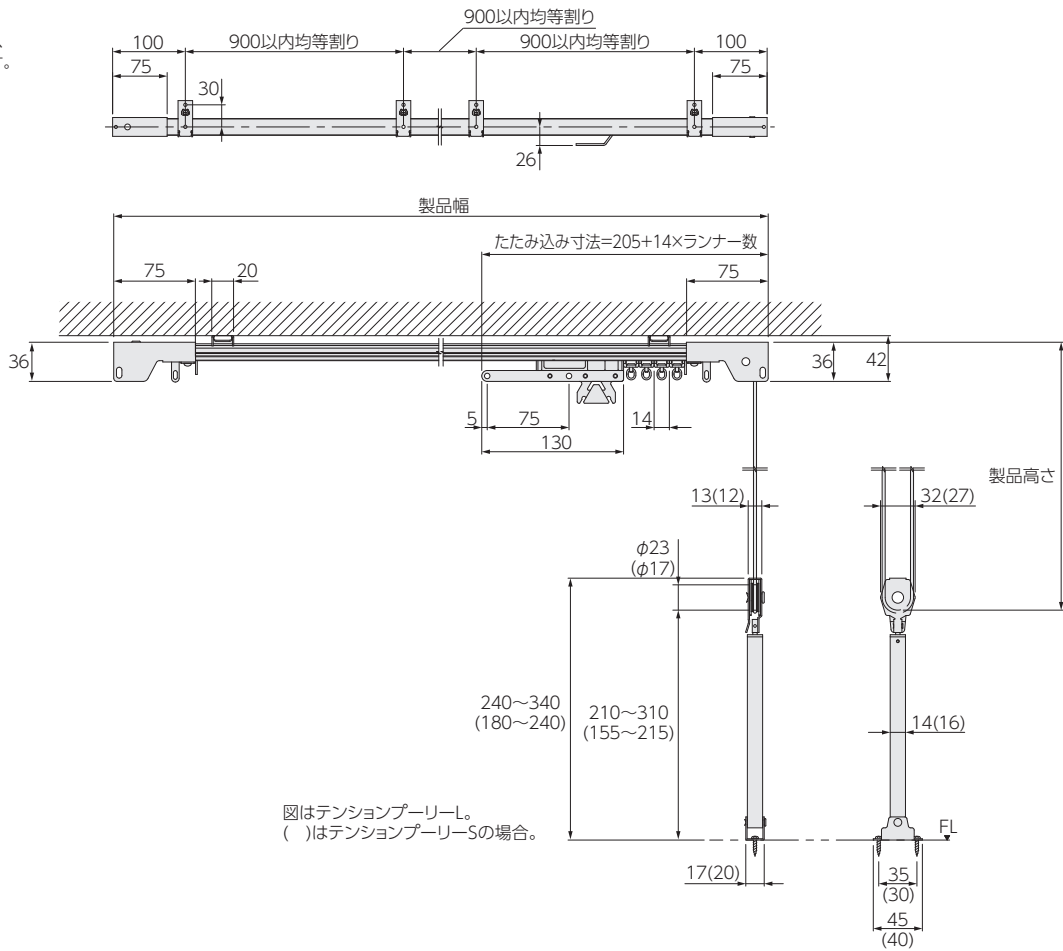

両開きの場合

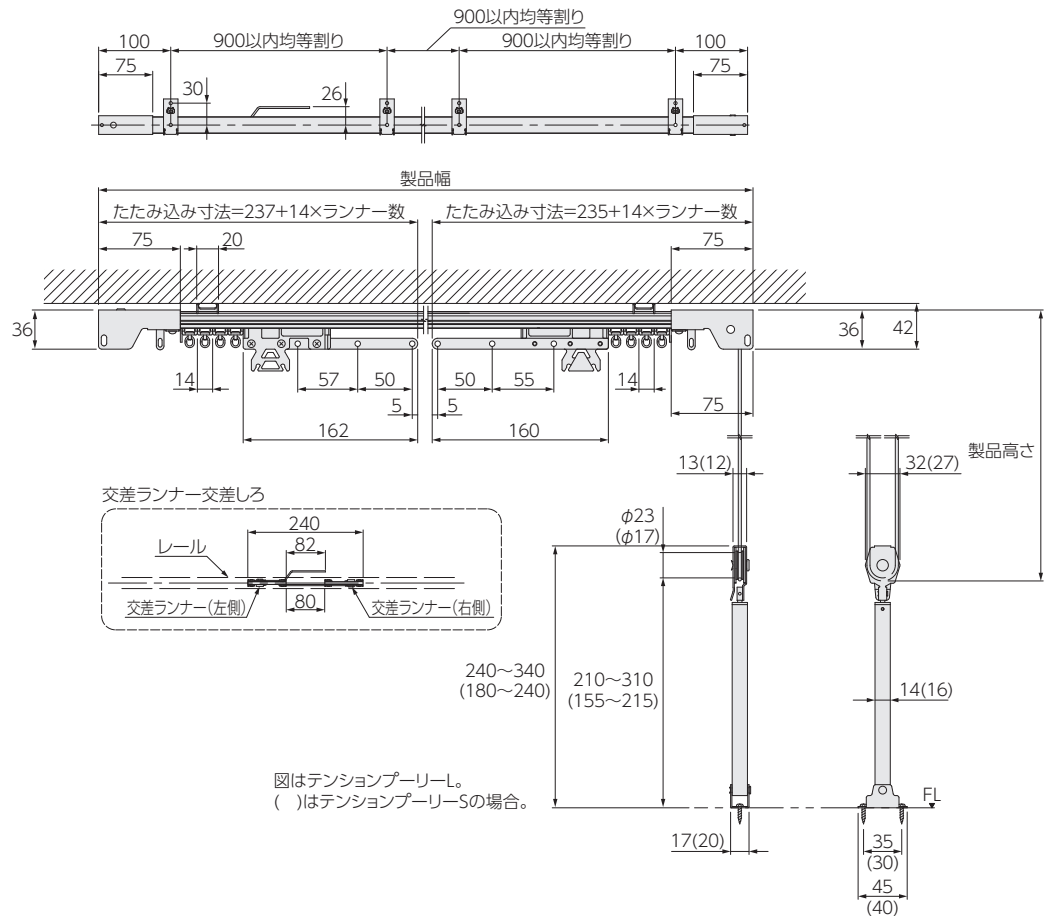

ファンティア

ファンティア
フィル

V17

V17α静音

V20

V20α静音

V2

チェーン操作・
紐引き
カーテンレール

トリーチェ
ギアアシスト

V30

V40

カーブ用
カーテンレール

V5

V5α静音

V7

V20紐引き組み立て方法

必要部品

- 1)ランナー
- 2)交差ランナー(または片紐引きランナー)
- 3)引分車(一車)
- 4)引分車(二車)
- 5)レールコード
- 6)テンションプーリー

組立方法

- 1)レールを切断する際、指定仕上げ寸法より下表の長さを引いて切断してください。(引分車、一車、二車の長さ分)

V20レール
90mm

- 例：使用レール V20仕上げ寸法 2000mm
2000mm-90mm=1910mmにレールを切断する。
- 2)レールコードは(W(レールの長さ+H)×2で切断する。

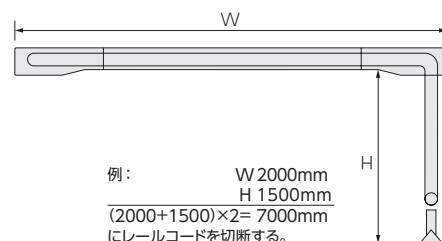

[注意]ここでは、テンションプーリーの長さは差し引いていませんが、これはレール取付け後にHの長さを調整するためです。

①引分車(一車)に紐を通す。

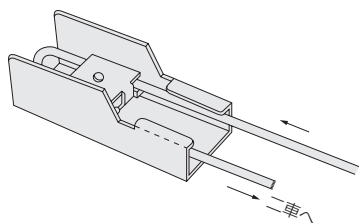

②引分車(二車)に紐を通す。

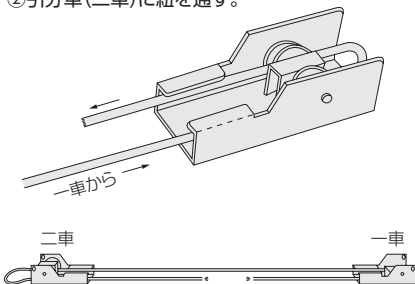

③交差ランナーAのつばのある方からコードを入れます。

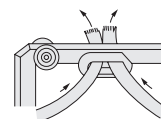

④次に下から出します。

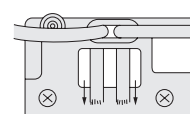

⑤コード止め穴に通し、反対側から戻します。

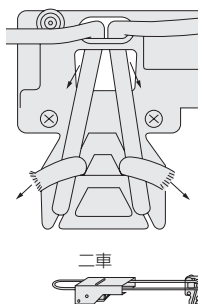

⑥ほどけないように結びます。

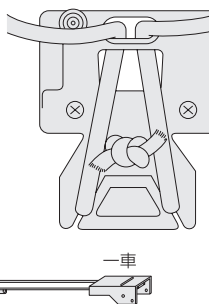

⑦交差ランナーAを通した反対側のコードを交差ランナーBの口から入れます。

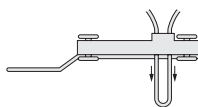

⑧中穴に通し、ツメにひっかけます。

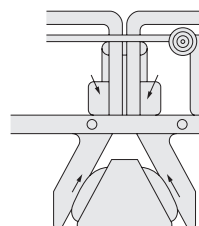

⑨組み替えたらレールに組み込みます。
※片開きの場合は①～⑥で終り、レールに組み込みます。

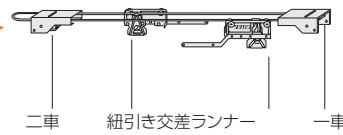

■ レールの取付け

紐引きセットの取付けも手引きレールと同じで良いのですが、レールコードはテンションプーリーを付けると、かなりの力で下方に引っ張られるので引分車二車側は特にしっかり固定してください。

■ テンションプーリーの取付け

テンションプーリーはレールコードができる限り垂直になる床面や窓わくにしっかり固定してください。

尚、テンションプーリーの回転部の方向を変える場合、胴体を少し下げると切り込みが有り座金部を回転させられます。

■ レールコードの長さの調整

レールコードの長さはテンションプーリーのスプリングが半分以上出るくらいにセットします。調整のしかたは、交差ランナーのところに突出している結び目を引っ張り、結び直し余分なレールコードをカットすれば完了です。

※レールコードの長さの不足が生じた場合、レールコードのジョイントは出来ませんので、レール・レールコードの長さは、しっかりと計測してください。

■ 紐引きの片開き・交差使用の場合

紐引きの片開き仕様、または交差仕様の場合、交差ランナーではなく、片紐引きランナーを使用してください。

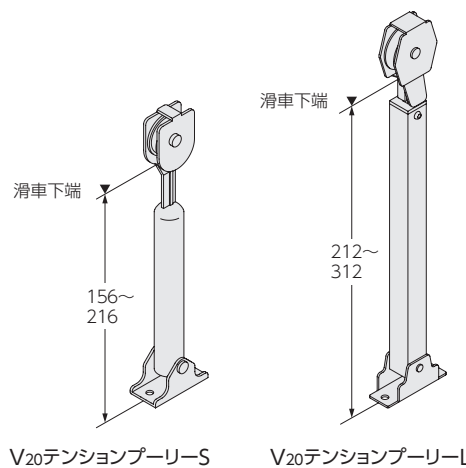

※比較的大きく高い窓には、Lタイプが適しています。

店舗・商業施設から住宅まで幅広い用途に対応する静音カーテンレール。

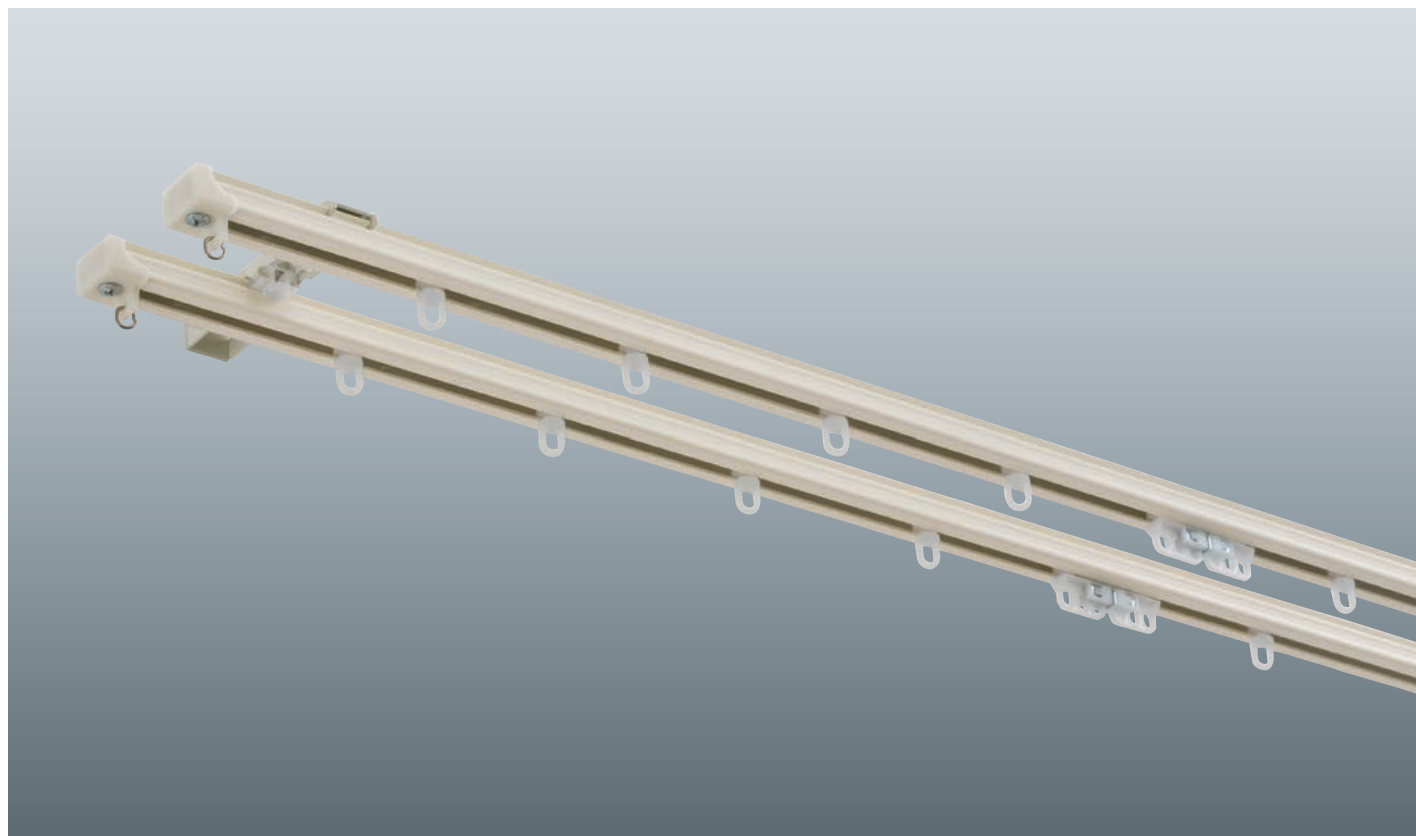

参考価格 (税別)

2m正面付けの場合

※下記のようなセット販売はしていません。

■ シングル付け

レール色	工事用セット積算	部品積算
シルバー	5,630円	5,658円
フロスティホワイト	6,150円	6,168円
部品の明細	<ul style="list-style-type: none"> ・工事用セット×1セット ・ワンタッチシングル ブラケット(1コ入り)×3コ 	<ul style="list-style-type: none"> ・定尺レール×1本 ・ランナー×18コ ・マグネットランナー(両開)×1組 ・キャップストップ×2コ ・ワンタッチシングル ブラケット(1コ入り)×3コ

■ ダブル付け

レール色	工事用セット積算	部品積算
シルバー	11,470円	11,526円
フロスティホワイト	12,510円	12,546円
部品の明細	<ul style="list-style-type: none"> ・工事用セット×2セット ・ワンタッチダブル ブラケット(1コ入り)×3コ 	<ul style="list-style-type: none"> ・定尺レール×2本 ・ランナー×36コ ・マグネットランナー(両開)×2組 ・キャップストップ×4コ ・ワンタッチダブル ブラケット(1コ入り)×3コ

ファンティア

ファンティア
フィル

V17

V17α静音

V20

V20α静音

V2

チェーン操作・
紐引き
カーテンレール

トリーチェ
ギアアシスト

V30

V40

カーブ用
カーテンレール

V5

V5α静音

V7

ラインナップ

アルミ



特長

専用レールと専用ランナーで高い静音性能を実現。
幅広い用途に対応する中量タイプ。

●店舗・商業施設向けカーテンレール

あらゆる用途に対応できる、中量級向けに設計されたカーテンレール。特に会議室や医療関連など店舗・商業施設向けです。

●さまざまな施工に対応

レール上面はフラットでレール開口も7mmと広く、天井への直付けも簡単です。

ブラケットのバラエティも豊富で、さまざまな施工に対応します。

●住環境に配慮した静音タイプの充実

静音性を上げるべくアルマイトクリア仕上げによる専用レールを、摺動性の良い素材の専用ランナーと組み合わせることにより、カーテン開閉時の操作音が静かなカーテンレールとしてご使用いただけます。店舗・商業施設にはもちろん、住宅にも最適。

●簡単装着「リターン金具」

奥側のカーテンレールのキャップストップのネジを緩めるだけで簡単に取付けられる「リターン金具」。カーテンを折り返して掛けられるので、窓を覆い隠すことができ、窓からの気になる光漏れなどを抑えます。

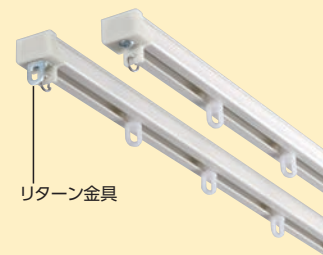

静音性能について (当社カーテンレール製品比較)

寝室、リビング等の一般住宅、医療施設におすすめです。

V20α静音の騒音レベル

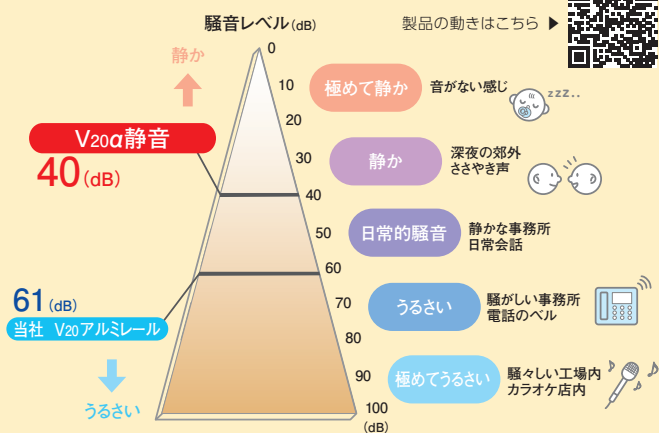

静音のポイント

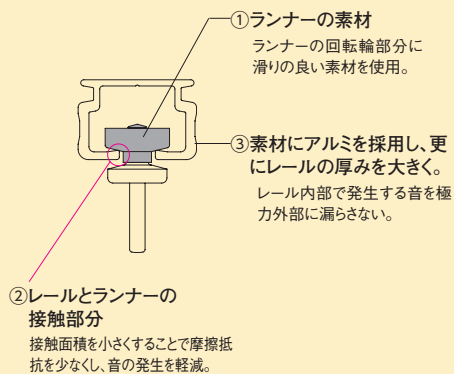

音について

音の大きさはデシベル (dB) で表します。数値が小さいほど「音が小さい」ことを意味します。人間の耳に聞こえる音と音の大きさ (dB) は、比例関係にはありません。目安として、10 (dB) 下がると大雑把に人の耳では半分程度に音が小さくなったと感じとれます。

・上記数値は傾斜させたレールにランナーを入れて走行させ、50cm離れた位置で測定した実験測定値です。

価格

工専用セット

マグネット入り

■V₂₀α 静音 工専用セット[マグネットランナー入り]価格 ※ブラケットは含みません。必要に応じて別途ご注文ください。 1箱20セット入り [単位:円(税別)]

材質	製品色	サイズ	1.82m(6尺)			2.00m			2.73m(9尺)		
			コード	単価	箱入価格	コード	単価	箱入価格	コード	単価	箱入価格
アルミ	シルバー		207019	4,570	91,400	207020	5,030	100,600	207021	6,560	131,200
	フロスティホワイト		207022	5,030	100,600	207023	5,550	111,000	207024	7,230	144,600
		サイズ	3.00m			3.64m(12尺)			4.00m		
		製品色	コード	単価	箱入価格	コード	単価	箱入価格	コード	単価	箱入価格
		シルバー	207025	7,130	142,600	207026	8,510	170,200	207027	9,280	185,600
		フロスティホワイト	207028	7,960	159,200	207029	9,460	189,200	207030	10,340	206,800

〈セットの明細〉

部品名	サイズ	1.82m(6尺)	2.00m	2.73m(9尺)	3.00m	3.64m(12尺)	4.00m
レール		1.82m×1本	2.00m×1本	2.73m×1本	3.00m×1本	3.64m×1本	4.00m×1本
α静音ランナー		16コ	18コ	24コ	26コ	32コ	34コ
α静音マグネットランナー(両開)		1組	1組	1組	1組	1組	1組
キャップストップ		2コ	2コ	2コ	2コ	2コ	2コ

〈ブラケット必要数〉

	1.82m(6尺)	2.00m	2.73m(9尺)	3.00m	3.64m(12尺)	4.00m
レール長さ	1.82m(6尺)	2.00m	2.73m(9尺)	3.00m	3.64m(12尺)	4.00m
必要数	3コ	3コ	4コ	5コ	5コ	6コ

■V₂₀α 静音 レール価格 **レールのみ**

1箱20本入り [単位:円(税別)]

材質	製品色	サイズ	1.82m(6尺)			2.00m			2.73m(9尺)		
			コード	単価	箱入価格	コード	単価	箱入価格	コード	単価	箱入価格
アルミ	シルバー		207031	3,000	60,000	207032	3,330	66,600	207033	4,480	89,600
	フロスティホワイト		207034	3,460	69,200	207035	3,840	76,800	207036	5,160	103,200
		サイズ	3.00m			3.64m(12尺)			4.00m		
		製品色	コード	単価	箱入価格	コード	単価	箱入価格	コード	単価	箱入価格
		シルバー	207037	4,950	99,000	207038	5,930	118,600	207039	6,590	131,800
		フロスティホワイト	207040	5,760	115,200	207041	6,890	137,800	207042	7,660	153,200

■V₂₀α 静音 特注レール価格 **レールのみ**

[単位:円(税別)]

材質	製品色	コード	1mあたり価格
アルミ	シルバー	207043	1,960
	フロスティホワイト	207044	2,220

※ 特注レールは5m以下での製作
 ※ 1m未満の特注レールは、すべて1mの価格になります。

価格



■V20α静音 カーブレール(180R)価格 **レールのみ** [単位:円(税別)]

材質	製品色	0.5m×0.5m		1.0m×1.0m	
		コード	価格	コード	価格
アルミ	シルバー	207045	2,790	207046	4,420
	フロスティホワイト	207047	2,880	207048	4,580

■特注カーブ加工費 [単位:円(税別)]

仕様	1カ所あたり価格
180R	1,160
240R	
450R	

■V20α静音 交差レール[標準]価格 **レールのみ** [単位:円(税別)]

材質	製品色	0.5m	
		コード	価格
アルミ	シルバー	207050	2,840
	フロスティホワイト	207051	3,050

500mmR以上の特注カーブ加工について

500mmR以上の特注カーブ加工は、

特注レール全長価格+500mmR以上特注カーブ加工費 となります。

- ・特注レール全長価格=特注レールm当り単価×(カーブ部を含む)レール全長
- ・500mmR以上特注カーブ加工費=カーブ加工費m当り1,380円×カーブ部の長さ

例) V20α静音アルミ(シルバー)レールの場合

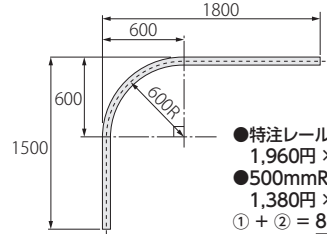

■V20α静音 交差レール[逆曲げ]価格 **レールのみ** [単位:円(税別)]

材質	製品色	0.5m	
		コード	価格
アルミ	シルバー	207052	2,840
	フロスティホワイト	207053	3,050

ファンティア

ファンティア
フィル

V17

V17α静音

V20

V20α静音

V2

チェーン操作・
紐引き
カーテンレール

トリーチェ
ギアアシスト

V30

V40

カーブ用
カーテンレール

V5

V5α静音

V7

価格

■V₂₀α 静音 部品価格

[単位：円(税別)]

ランナー						ブラケット						その他の部品						
部品名	部品色	コード	単価	箱入数	箱入価格	部品名	部品色	コード	単価	箱入数	箱入価格	部品名	部品色	コード	単価	箱入数	箱入価格	
α静音ランナー (8コ連結) (ランナー幅12mm)	ホワイト	206665	61	480コ (8コ×60本)	29,280	ワンタッチ天井 ダブルブラケット 	シルバー共通	206938	7,300	1箱	7,300	ソケット 	シルバー	206946	180	50コ	9,000	
	α静音マグネットランナー (両開) (ランナー幅59mm)	ホワイト	206666	410	20組			8,200						フロスティホワイト				206935
		α静音マグネットランナー (片開) (ランナー幅29mm)	ホワイト	206667	350		20コ	7,000	フロスティホワイト	206943	206947		150	100コ	15,000			
キャップストップ	クリア		206868	110	100コ	11,000	カバージョイント	シルバー	206952	220	50コ		11,000	V ₂₀ αジョイント 	—	207054	180	20コ
リターン金具	—	206563	90	30コ	2,700	フロスティホワイト	206949	吊り金具	シルバー									
ワンタッチ シングルブラケット 	シルバー共通	206906	8,500	1箱	8,500	フロスティホワイト 206903	シルバー共通 206910 フロスティホワイト 206907	200	1コ	200	フロスティホワイト 206954		T型補助ブラケット 	フロスティホワイト	205602	210	20コ	4,200
		ワンタッチ ダブルブラケット 										シルバー共通						
ワンタッチロング ダブルブラケット 	シルバー共通		206922	12,100	1箱	12,100	フロスティホワイト 206919	シルバー共通 206926 フロスティホワイト 206923	680	1コ	680		伸縮吊棒※ 	シルバー 205604 フロスティホワイト 205605	880	20本	17,600	
		ワンタッチ天井 シングルブラケット 	シルバー共通									206930						8,500
シルバー共通 206934 フロスティホワイト 206931	200			1コ	200	シルバー 205608 フロスティホワイト 205609	1,600	1,840	20本	32,000								
		シルバー共通 206934 フロスティホワイト 206931	200								1コ	200	フロスティホワイト 205610 フロスティホワイト 205611	1,920	2,150	20本	38,400	
シルバー共通 206934 フロスティホワイト 206931	200			1コ	200	フロスティホワイト 205611	2,150	2,150	20本	43,000								

※伸縮吊棒は長さを調節できます。2本使用すれば、V吊棒としてもご利用できます。詳細は、P.451をご覧ください。

ファンティア

ファンティア
フィル

V17

V17α静音

V20

V20α静音

V2

チェーン操作・
紐引き
カーテンレール

トリーチェ
ギアアシスト

V30

V40

カーブ用
カーテンレール

V5

V5α静音

V7

製品仕様

■ ブラケット取付けピッチ・カーテン適正重量

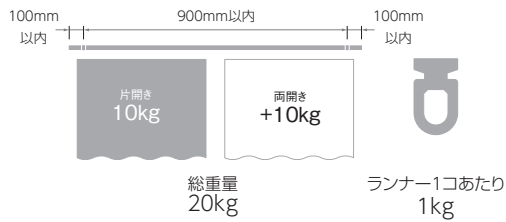

■ 寸法図 [単位:mm]

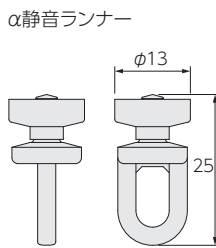

■ 部品の材質

[単位:mm]

形状		
材質	レール	アルミ押し出し形材
	キャップストップ	ナイロン樹脂
	ランナー	ポリエチレン樹脂
	ブラケット	電気亜鉛メッキ鋼板
仕上げ	アルマイトクリア仕上げ (シルバー、フロスティホワイト)	

取付け図

施工時の注意点

レール切断時及びレール穴開け時は切り粉がレール内部に残らないように、また天井直付けの場合は取付ネジでレールにキズを付けないようご注意ください。切り粉がレール内部に残ったりレールにキズが付くと、カーテンの操作性が悪くなり、静音性能が低下する恐れがあります。

■ 正面付け

ワンタッチシングルブラケット (ブラケット幅: 20)

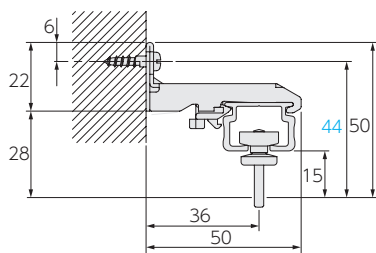

ワンタッチダブルブラケット (ブラケット幅: 21)

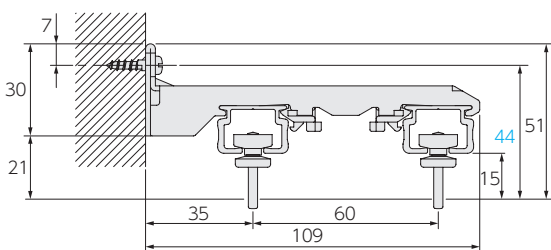

ワンタッチロングダブルブラケット (ブラケット幅: 25)

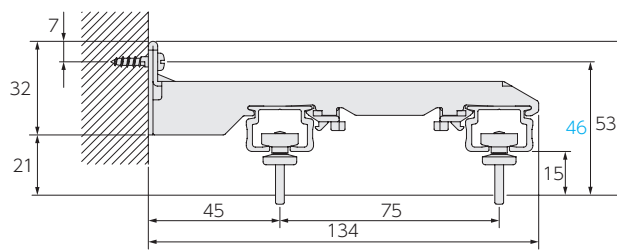

■ T型補助ブラケット

ワンタッチダブルブラケット+T型補助ブラケット

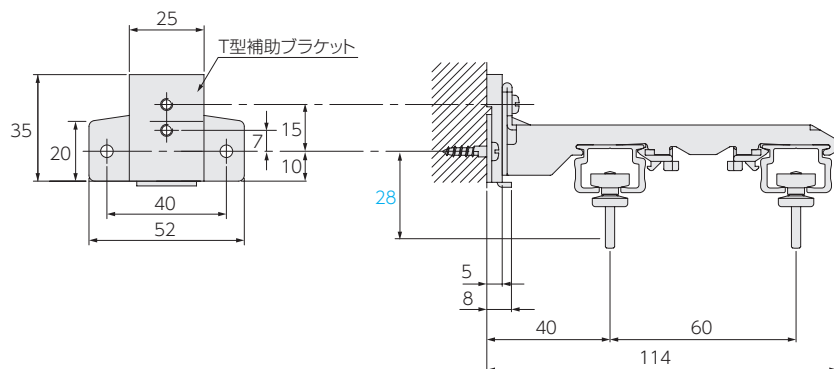

取付け図

[単位:mm]

■ 天井付け

天井直付け

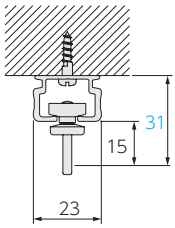

ワンタッチ天井シングルブラケット
(ブラケット幅: 20)

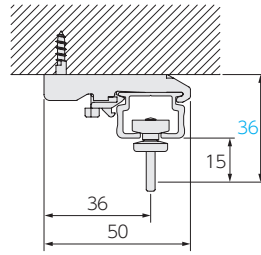

ワンタッチ天井ダブルブラケット
(ブラケット幅: 20)

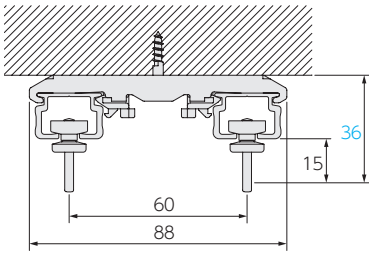

■ 交差レール／標準

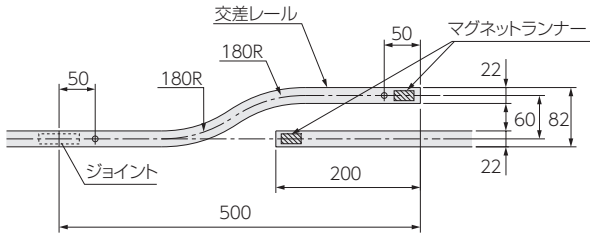

■ 交差レール／逆曲げ

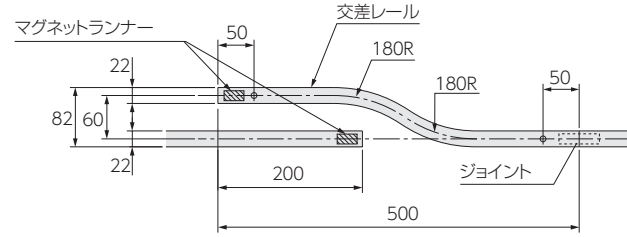

ファンティア

ファンティア
ファイル

V17

V17α静音

V20

V20α静音

V2

チェーン操作・
紐引き
カーテンレール

トリーチェ
ギアアシスト

V30

V40

カーブ用
カーテンレール

V5

V5α静音

V7

シンプル&スタンダード。
充実のラインナップでさまざまな用途に対応。



参考価格 (税別)

2m正面付けの場合

※下記のようなセット販売はしていません。

■ シングル付け

レールの材質	工事用セット積算	部品積算
SUS430	3,300円	3,056円
SUS304	3,720円	3,416円
アルミ	—	3,186円
部品の明細	<ul style="list-style-type: none"> ・工事用セット×1セット ・ワンタッチシングル ブラケット(1コ入り)×4コ 	<ul style="list-style-type: none"> ・定尺レール×1本 ・ランナー×16コ ・マグネットランナー(両開)×1組 ・キャップストップ×2コ ・ワンタッチシングル ブラケット(1コ入り)×4コ

■ ダブル付け

レールの材質	工事用セット積算	部品積算
SUS430	6,720円	6,232円
SUS304	7,560円	6,952円
アルミ	—	6,492円
部品の明細	<ul style="list-style-type: none"> ・工事用セット×2セット ・ワンタッチダブル ブラケット(1コ入り)×4コ 	<ul style="list-style-type: none"> ・定尺レール×2本 ・ランナー×32コ ・マグネットランナー(両開)×2組 ・キャップストップ×4コ ・ワンタッチダブル ブラケット(1コ入り)×4コ

ファンティア

ファンティア
フィル

V17

V17α静音

V20

V20α静音

V2

チェーン操作・
紐引き
カーテンレール

トリーチェ
ギアアシスト

V30

V40

カーブ用
カーテンレール

V5

V5α静音

V7

ラインナップ

SUS430 ステンレス



SUS304 ステンレス



アルミ



特長

一般住宅から集合住宅、公共施設まで。
コストパフォーマンスの高いスタンダードモデル。

●シンプルで機能本位のカーテンレール

機能最優先で設計されたシンプルなC型カーテンレール。一般の住宅のみならず、アパートなどの集合住宅や公共施設などにご使用いただけるカーテンレールです。

●充実のラインナップ

材質はスタンダードなSUS430ステンレス、SUS430ステンレスより耐食性に優れ、サビに強いSUS304ステンレス、アルミの3タイプ。現場でのご要望にお応えします。

ブラケット、ランナーは共通です。

※ステンレスは「サビない金属」ではなく、「サビにくい金属」です。サビを防ぐため、表面のホコリなどは乾いた布で拭き取ってください。

●さまざまなタイプを準備

基本になる定尺レールにランナーを組み込んだセットレールをご用意。また、セットレールにもマグネットランナーを組み込まないリーズナブルな『工事用セット』もありますので、ご予算に合わせてお選びいただけます。

●さまざまな施工に対応

レール上面はフラットで、天井への直付けも可能です。ブラケットのバラエティも豊富で、さまざまな施工に対応します。

●経済的な部品設定

ランナーはV17(α静音を除く)と共通です。

価格

工事用セット

■V2 工事用セット価格 ※ブラケットは含みません。必要に応じて別途ご注文ください。

1箱20セット入り [単位:円(税別)]

材質	サイズ	1.82m(6尺)			2.00m			2.73m(9尺)		
		コード	単価	箱入価格	コード	単価	箱入価格	コード	単価	箱入価格
SUS430		207065	2,160	43,200	207066	2,270	45,400	207067	2,970	59,400
SUS304		207068	2,530	50,600	207069	2,670	53,400	207070	3,510	70,200
材質	サイズ	3.00m			3.64m(12尺)			4.00m		
		コード	単価	箱入価格	コード	単価	箱入価格	コード	単価	箱入価格
SUS430		207071	3,230	64,600	207072	3,950	79,000	207073	4,210	84,200
SUS304		207074	3,810	76,200	207075	4,680	93,600	207076	5,000	100,000

<セットの明細>

部品名	1.82m(6尺)	2.00m	2.73m(9尺)	3.00m	3.64m(12尺)	4.00m
レール	1.82m×1本	2.00m×1本	2.73m×1本	3.00m×1本	3.64m×1本	4.00m×1本
V5ランナー	16コ	18コ	24コ	26コ	32コ	34コ
キャップストップ	2コ	2コ	2コ	2コ	2コ	2コ

<ブラケット必要数>

レール長さ	1.82m(6尺)	2.00m	2.73m(9尺)	3.00m	3.64m(12尺)	4.00m
必要数	4コ	4コ	6コ	6コ	7コ	8コ

価格

工食用セット

マグネット入り

■V₂ 工食用セット[マグネットランナー入り]価格 ※ブラケットは含みません。必要に応じて別途ご注文ください。 1箱20セット入り [単位:円(税別)]

材質	サイズ	1.82m(6尺)			2.00m			2.73m(9尺)		
		コード	単価	箱入価格	コード	単価	箱入価格	コード	単価	箱入価格
SUS430		207077	2,500	50,000	207078	2,700	54,000	207079	3,320	66,400
SUS304		207080	2,890	57,800	207081	3,120	62,400	207082	3,990	79,800
材質	サイズ	3.00m			3.64m(12尺)			4.00m		
		コード	単価	箱入価格	コード	単価	箱入価格	コード	単価	箱入価格
SUS430		207083	3,650	73,000	207084	4,280	85,600	207085	4,610	92,200
SUS304		207086	4,160	83,200	207087	5,000	100,000	207088	5,440	108,800

〈セットの明細〉

部品名	サイズ	1.82m(6尺)	2.00m	2.73m(9尺)	3.00m	3.64m(12尺)	4.00m
レール		1.82m×1本	2.00m×1本	2.73m×1本	3.00m×1本	3.64m×1本	4.00m×1本
VSランナー		14コ	16コ	22コ	26コ	30コ	34コ
VSマグネットランナー(両開)		1組	1組	1組	1組	1組	1組
キャップストップ		2コ	2コ	2コ	2コ	2コ	2コ

〈ブラケット必要数〉

レール長さ	1.82m(6尺)	2.00m	2.73m(9尺)	3.00m	3.64m(12尺)	4.00m
必要数	4コ	4コ	6コ	6コ	7コ	8コ

■V₂ レール価格 レールのみ

1箱20本入り [単位:円(税別)]

材質	サイズ	1.82m(6尺)			2.00m			2.73m(9尺)		
		コード	単価	箱入価格	コード	単価	箱入価格	コード	単価	箱入価格
SUS430		207089	1,180	23,600	207090	1,290	25,800	207091	1,710	34,200
SUS304		207092	1,510	30,200	207093	1,650	33,000	207094	2,230	44,600
アルミ		207095	1,290	25,800	207096	1,420	28,400	207097	1,910	38,200
材質	サイズ	3.00m			3.64m(12尺)			4.00m		
		コード	単価	箱入価格	コード	単価	箱入価格	コード	単価	箱入価格
SUS430		207098	1,910	38,200	207099	2,280	45,600	207100	2,530	50,600
SUS304		207101	2,480	49,600	207102	2,970	59,400	207103	3,290	65,800
アルミ		207104	2,120	42,400	207105	2,570	51,400	207106	2,830	56,600

■V₂ 特注レール価格 レールのみ

[単位:円(税別)]

材質	コード	1mあたり価格
SUS430	207107	800
SUS304	207108	1,020
アルミ	207109	860

※ 特注レールは5m以下での製作
※ 1m未満の特注レールは、すべて1mの価格になります。

■特注カーブ加工費

[単位:円(税別)]

仕様	1ヵ所あたり価格
180R	1,010
235R	



■V₂ カーブレール(180R)価格 レールのみ

[単位:円(税別)]

材質	サイズ	0.4m×0.4m		0.91m×0.91m	
		コード	価格	コード	価格
SUS430		207110	1,240	207111	1,910
SUS304		207112	1,590	207113	2,460
アルミ		207114	1,270	207115	1,950

500mmR以上の特注カーブ加工について

500mmR以上の特注カーブ加工は、
特注レール全長価格+500mmR以上特注カーブ加工費 となります。

- ・特注レール全長価格=特注レールm当り単価×(カーブ部を含む)レール全長
- ・500mmR以上特注カーブ加工費=カーブ加工費m当り1,180円×カーブ部の長さ

例) V₂ SUS430レールの場合

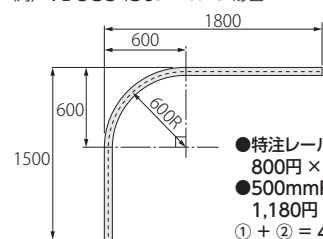

- 特注レール全長価格= 800円 × (1.8+1.5) = 2,640円…①
- 500mmR以上特注カーブ加工費= 1,180円 × (0.6+0.6) = 1,416円…②
- ① + ② = 4,056円となります。

価格

■V2 部品価格 ・アルミ専用 … アルミのみ使用可能 ・スチール・ステンレス専用 … SUS430・SUS304のみ使用可能

[単位：円(税別)]

部品名	部品色	コード	単価	箱入数	箱入価格	部品名	部品色	コード	単価	箱入数	箱入価格
VSランナー (8コ連結) (ランナー幅10mm)	ホワイト	206348	41	480コ (8コ×60本)	19,680	ダブル天井 ブラケット 	—	207124	4,000	1箱	4,000
VSマグネットランナー (両開) (ランナー幅59mm)	ホワイト	206349	390	20組	7,800		—	207125	240	1コ	240
VSマグネットランナー (片開) (ランナー幅29mm)	ホワイト	206350	350	20コ	7,000	ロングダブル ブラケット (住宅公団指定仕様) 	—	207126	9,300	1箱	9,300
Vランナー (ランナー幅10mm)	ホワイト	206351	36	600コ	21,600		—	207127	510	1コ	510
Aランナー (ランナー幅12mm)	ホワイト	206352	21	600コ	12,600	ワンタッチ シングルブラケット 	—	207128	6,400	1箱	6,400
Aランナー (8コ連結) (ランナー幅12mm)	ホワイト	206353	21	480コ (8コ×60本)	10,080		—	207129	150	1コ	150
後入れ ランナー (ランナーの移動距離が少ないキャップストップ側の端部でご使用ください。)	ホワイト	206354	41	200コ	8,200	ワンタッチ ダブルブラケット 	—	207130	5,700	1箱	5,700
キャップストップ 	—	207117	60	100コ	6,000		—	207131	330	1コ	330
シングルブラケット 	—	207118	4,700	1箱	4,700	ワンタッチ天井 シングルブラケット 	—	207132	8,200	1箱	8,200
	—	207119	110	1コ	110		—	207133	200	1コ	200
ダブルブラケット 	—	207120	5,200	1箱	5,200	ワンタッチ天井 ダブルブラケット 	—	207134	5,400	1箱	5,400
	—	207121	310	1コ	310		—	207135	330	1コ	330
シングル 天井ブラケット 	—	207122	5,300	1箱	5,300	ソケット 	—	207136	100	50コ	5,000
	—	207123	130	1コ	130	その他の部品 STOPパー(共通) (後付け) 	シルバー	206552	60	100コ	6,000

ファンティア

ファンティア
フィル

V17

V17α静音

V20

V20α静音

V2

チェーン操作・
紐引き
カーテンレール

トリーチェ
ギアアシスト

V30

V40

カーブ用
カーテンレール

V5



V5α静音

V7

価格

■V₂ 部品価格 ・アルミ専用 … アルミのみ使用可能 ・スチール・ステンレス専用 … SUS430・SUS304のみ使用可能

[単位:円(税別)]

部品名	部品色	コード	単価	箱入数	箱入価格	部品名	部品色	コード	単価	箱入数	箱入価格	
ジョイントL  ステンレス専用	—	207137	160	50コ	8,000	T型補助ブラケット	アンバー	205601	210	20コ	4,200	
						フロスティホワイト	205602					
V ₂ アルミジョイント  アルミ専用	—	207138	170	20コ	3,400	下地取付け用ネジ・ブラケット 固定用ネジが付いています。	シルバー	205603	190	20本	3,800	
							伸縮吊棒※	シルバー	205604		880	17,600
吊り金具  伸縮吊棒に固定するための ネジが付いています。	—	207139	100	50コ	5,000	その他の部品	320 (200~320)	フロスティホワイト	205605	1,040	20本	20,800
							560 (320~560)	シルバー	205606	1,280	20本	25,600
								フロスティホワイト	205607	1,510		30,200
							920 (500~920)	シルバー	205608	1,600	20本	32,000
								フロスティホワイト	205609	1,840		36,800
							1600 (840~1600)	シルバー	205610	1,920	20本	38,400
フロスティホワイト	205611	2,150	43,000									
レールカッターV ステンレス専用	—	207140	31,180	1セット	31,180							

※伸縮吊棒は長さを調節できます。2本使用すれば、V吊棒としてもご利用できます。詳細は、P.451をご覧ください。

製品仕様

■ブラケット取付けピッチ・カーテン適正重量

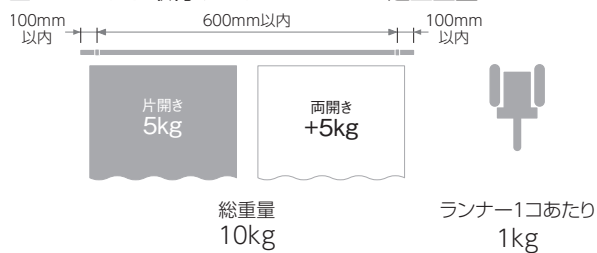

■部品の材質

[単位:mm]

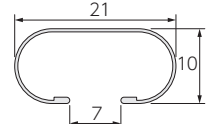
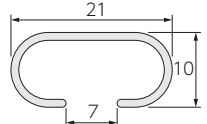
		ステンレス (SUS430) / (SUS304)	アルミ
形状			
材質	レール	ステンレス鋼板 (SUS430) / (SUS304)	アルミ押し出し形材
	キャップストップ	ポリエチレン樹脂	
	ランナー	ポリエチレン樹脂、ポリアセタール樹脂	
	ブラケット	冷間圧延鋼板	
仕上げ	ヘアライン仕上げ	アルマイト仕上げ	

■寸法図 [単位:mm]

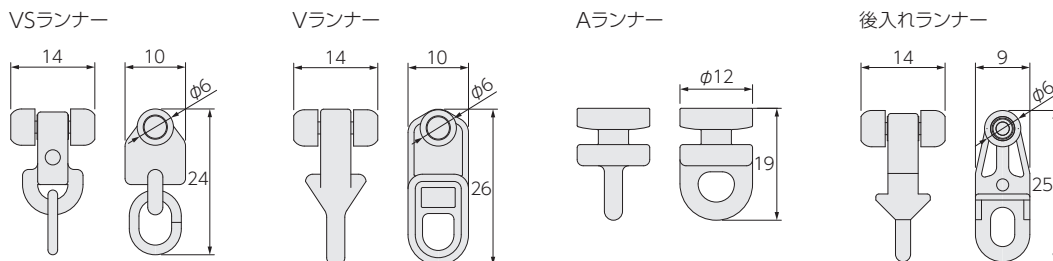

取付け図

[単位:mm]

■ 正面付け

シングル正面付け
(ブラケット幅:20)

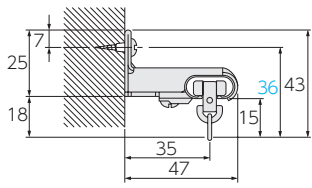

ダブル正面付け
(ブラケット幅:20)

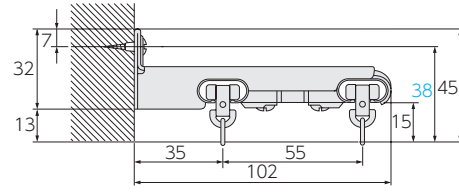

ワンタッチブラケット
シングル正面付け(ブラケット幅:20)

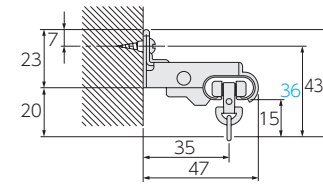

ワンタッチブラケットダブル正面付け
(ブラケット幅:20)

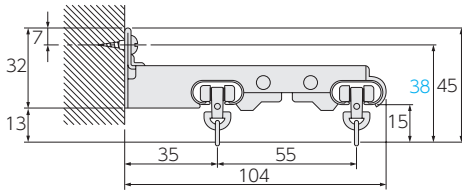

ワンタッチブラケットロングダブル正面付け
(住宅公団指定仕様: AI-911C型) (ブラケット幅:20.8)
(旧jl-801C型)

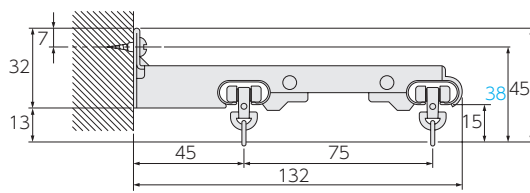

■ 天井付け

天井直付け
※皿ビスを使用してください。

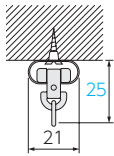

シングル天井付け
(ブラケット幅:20)

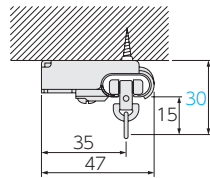

ダブル天井付け
(ブラケット幅:20)

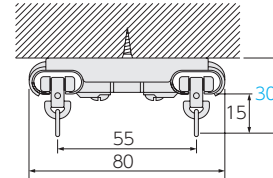

ワンタッチブラケット
シングル天井付け
(ブラケット幅:20)

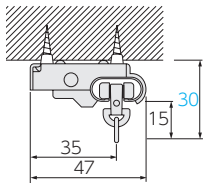

ワンタッチブラケット
ダブル天井付け
(ブラケット幅:20)

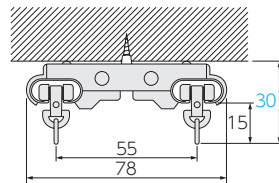

V2ダブルブラケット+T型補助ブラケット

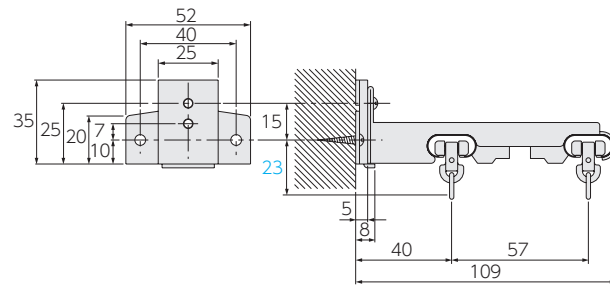

ファンティア

ファンティア
ファイル

V17

V17α静音

V20

V20α静音

V2

チェーン操作・
紐引き
カーテンレール

トリーチェ
ギアアシスト

V30

V40

カーブ用
カーテンレール

V5

V5α静音

V7

トリーチェ ギアアシスト

チャイルド
セーフティ

*詳しくはP.526

窓サイズ
3m以上対応

天井付け
対応

カーブ
加工

紐引きに代わる、快適で安全性の高いチェーン操作。
大きな窓や高窓、施設などにもおすすめ。



参考価格 (税別)	ホワイトの場合		
	2.0m	3.0m	4.0m
シングルセット	31,000円	36,000円	40,000円
ダブルセット(ギアアシスト+ギアアシスト)	62,000円	71,000円	80,000円

*片開き・両開きとも同価格となります。

ラインナップ



ホワイト(木目調)
[No.185]



グレイジュ(木目調)
[No.195]



ナチュラルブラウン(木目調)
[No.250]



ミディアムブラウン(木目調)
[No.266]



セピア(木目調)
[No.276]



ホワイト
[No.130]

チェーン操作の他に「紐引きカーテンレール」もご用意しています。

*各画像は紐引きの場合と異なります。

V20

➡ P.288

V30

➡ P.324

V40

➡ P.336

V7

➡ P.356



適正重量20kgまで、様々な用途にも対応できるレールです。



製品幅10m、適正重量60kgまで対応できます。



製品幅10m、適正重量100kgまで対応できます。



適正重量20kgまで対応。現場でのカーブ加工ができる型レールです。

特長

大きな窓でも横移動せず、軽い力で開閉できるチェーン操作。
セーフティーチェーン標準装備で、住宅はもちろん施設などにもおすすめ。

●横移動せず、軽い力で開閉できるチェーン操作

- ・住宅の大きな窓や高窓はもちろん、様々な人が利用する施設などにもおすすめです。

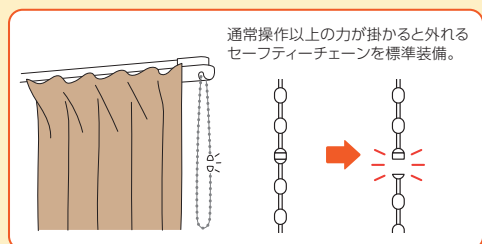

- ・カーテンに触れずに開閉でき、カーテンの汚れや傷みを軽減。
- ・テンションプーリーを使用しないため、足元も安全！床へのビス止めも不要です。
- ・電動カーテンレールと同様のベルト駆動方式。紐の伸びがなく、メンテナンス性に優れています。

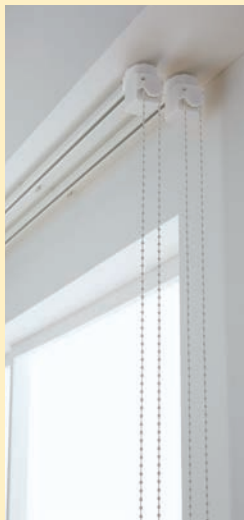

●使用シーンに合わせて選べる製品ラインナップ

開け閉めの少ない室外側(レース生地)を手引きのレールにするダブルセットもあります。

電動の「ホームタコス トリーチェ」ともレールが共通で、用途や予算に応じた使い分けが可能です。

〈トリーチェ ギアアシスト 製品ラインナップ〉

- ・シングルセット(チェーン操作)
- ・ダブルセット(チェーン操作+チェーン操作)
- ・ダブルセット(チェーン操作+手引き)

ギアアシスト(チェーン操作)

横移動せず軽い力で開け閉めラクラク

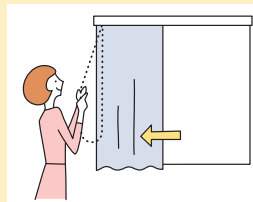

手引き

スタンダードな手引き操作

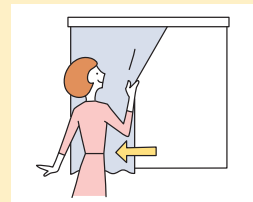

電動「ホームタコス トリーチェ」

手の届かない窓もリモコンでカンタン操作 ➡ P.388

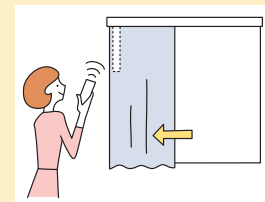

●建具や家具の色に合わせてやすい木目5色もラインナップ

装飾カーテンレールの「ビバーチェ」や一般カーテンレールの「ファンティア」などと同じ色でコーディネートできます。



●カーブした窓にも対応

施設などのカーブした窓にもすっきり納まります。

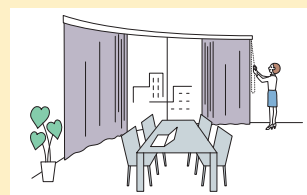

●マルチチェーンハンガー(オプション) チャイルドセーフティ

お子さまの手が届かない高さに操作チェーンを束ねることができます。付属のフックを壁に固定し、マルチチェーンハンガーを掛けることで、壁に掛けたまま操作ができます。お子さまのいるご家庭や施設での使用にも安心です。

操作チェーンを束ねたとき

お子さまの手が届かない高さに操作チェーンを束ねられます。

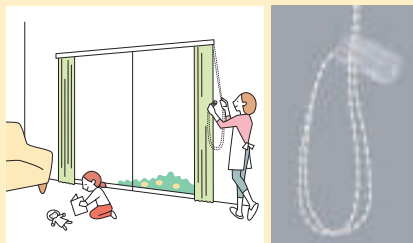

壁面に掛けたとき

壁に掛けたまま操作が行えます。

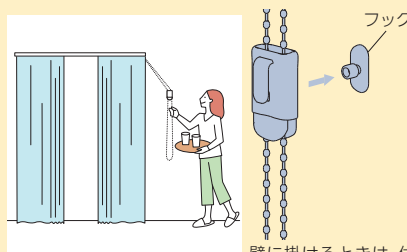

壁に掛けるときは、付属のフックを壁に固定して取付けます。

ループ部分の広がりを抑えて、見た目もすっきり。

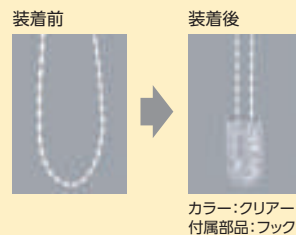

(お願い)
安全対策部品をご使用になっても、事故が完全に回避されるわけではありません。コードやチェーンの危険性を十分に認識した上でご使用をお願いします。
「マルチチェーンハンガー」は、お子さまの手が届かない高さに操作チェーンを束ねることで、チャイルドセーフティが有効になります。

ファンティア

ファンティア
フィル

V17

V17α静音

V20

V20α静音

V2

チェーン操作・
紐引き
カーテンレール

トリーチェ
ギアアシスト

V30

V40

カーブ用
カーテンレール

V5

V5α静音

V7

価格

シングルセット

■トリーチェ ギアアシスト シングルセット価格 ※片開き・両開きとも同価格となります。 1箱1セット入り [単位:円(税別)]

製品コード	製品色	(色コード)	0.500～1.000m	1.010～1.500m	1.510～2.000m	2.010～2.500m	2.510～3.000m	3.010～3.500m	3.510～4.000m	4.010～4.500m	4.510～5.000m	5.010～5.500m	5.510～6.000m
63035	ホワイト	(130)	28,000	29,000	31,000	35,000	36,000	38,000	40,000	42,000	43,000	47,000	49,000
	ホワイト(木目調)	(185)	29,000	31,000	35,000	38,000	39,000	42,000	46,000	49,000	50,000	53,000	55,000
	グレージュ(木目調)	(195)											
	ナチュラルブラウン(木目調)	(250)											
	ミディアムブラウン(木目調)	(266)											
セピア(木目調)	(276)												
セットの明細	<ul style="list-style-type: none"> ・操作部：1コ ・レール：1本(3.01m以上の場合2本) ・カバージョイント：1コ(3.01m以上の場合) ・ジョイントピン：2本(3.01m以上の場合) 		<ul style="list-style-type: none"> ・ランナー：8コ/m(偶数に切上げた個数) ・交差ランナー：両開き=1組、片開き=1コ ・シングルブラケット：下表「ブラケット付属個数」をご覧ください。 										

※3.01m以上の場合、レールはジョイント仕様(2分割)になります。搬入経路等のスペースにより、3m以下でジョイント仕様が必要な場合は別途指示してください。ジョイント仕様にて製作いたします(同価格)。

ダブルセット

■トリーチェ ギアアシスト ダブルセット価格(ギアアシスト + ギアアシスト) ※片開き・両開きとも同価格となります。 1箱1セット入り [単位:円(税別)]

製品コード	製品色	(色コード)	0.500～1.000m	1.010～1.500m	1.510～2.000m	2.010～2.500m	2.510～3.000m	3.010～3.500m	3.510～4.000m	4.010～4.500m	4.510～5.000m	5.010～5.500m	5.510～6.000m
63036	ホワイト	(130)	55,000	58,000	62,000	69,000	71,000	75,000	80,000	84,000	86,000	93,000	97,000
	ホワイト(木目調)	(185)	58,000	62,000	69,000	75,000	77,000	84,000	91,000	97,000	99,000	106,000	110,000
	グレージュ(木目調)	(195)											
	ナチュラルブラウン(木目調)	(250)											
	ミディアムブラウン(木目調)	(266)											
セピア(木目調)	(276)												
セットの明細	<ul style="list-style-type: none"> ・操作部：2コ ・レール：2本(3.01m以上の場合4本) ・カバージョイント：2コ(3.01m以上の場合) ・ジョイントピン：4本(3.01m以上の場合) 		<ul style="list-style-type: none"> ・ランナー：8コ/m(偶数に切上げた個数)×2 ・交差ランナー：両開き=1組、片開き=2コ ・先頭ランナー：両開き=1組、片開き=無し ・ロングダブルブラケット：下表「ブラケット付属個数」をご覧ください。 										

※3.01m以上の場合、レールはジョイント仕様(2分割)になります。搬入経路等のスペースにより、3m以下でジョイント仕様が必要な場合は別途指示してください。ジョイント仕様にて製作いたします(同価格)。

■トリーチェ ギアアシスト ダブルセット価格(ギアアシスト + 手引き) ※片開き・両開きとも同価格となります。 1箱1セット入り [単位:円(税別)]

製品コード	製品色	(色コード)	0.500～1.000m	1.010～1.500m	1.510～2.000m	2.010～2.500m	2.510～3.000m	3.010～3.500m	3.510～4.000m	4.010～4.500m	4.510～5.000m	5.010～5.500m	5.510～6.000m
63037	ホワイト	(130)	33,000	35,000	38,000	42,000	44,000	48,000	50,000	53,000	55,000	60,000	63,000
	ホワイト(木目調)	(185)	35,000	39,000	43,000	48,000	50,000	56,000	61,000	66,000	68,000	73,000	76,000
	グレージュ(木目調)	(195)											
	ナチュラルブラウン(木目調)	(250)											
	ミディアムブラウン(木目調)	(266)											
セピア(木目調)	(276)												
セットの明細	ギアアシスト <ul style="list-style-type: none"> ・操作部：1コ ・レール：1本(3.01m以上の場合2本) ・カバージョイント：1コ(3.01m以上の場合) ・ジョイントピン：2本(3.01m以上の場合) ・ランナー：8コ/m(偶数に切上げた個数) ・交差ランナー：両開き=1組、片開き=1コ ・ダブルブラケット：下表「ブラケット付属個数」をご覧ください。 		手引き <ul style="list-style-type: none"> ・レール：1本(3.01m以上の場合2本) ・カバージョイント：1コ(3.01m以上の場合) ・ジョイントピン：2本(3.01m以上の場合) ・ランナー：8コ/m(偶数に切上げた個数) ・マグネットランナー：両開き=1組、片開き=1コ 										

※3.01m以上の場合、レールはジョイント仕様(2分割)になります。搬入経路等のスペースにより、3m以下でジョイント仕様が必要な場合は別途指示してください。ジョイント仕様にて製作いたします(同価格)。

<ブラケット付属個数>

製品幅	0.500～1.100m	1.110～2.000m	2.010～2.900m	2.910～3.000m	3.010～4.000m	4.010～5.800m	5.810～6.000m
必要数	2コ	3コ	4コ	5コ	6コ	8コ	10コ

■カーブ加工価格

	シングルセット	ダブルセット
1カ所(400R)	セット価格+9,200円	セット価格+18,300円
全体(5000R以上)※	セット価格+9,200円/m	セット価格+18,300円/m

※全体カーブ加算価格は、0.5m単位に切上げて算出してください。

ファンティア

ファンティア
ファイル

V17

V17α静音

V20

V20α静音

V2

チェーン操作・
紐引き
カーテンレール

トリーチェ
ギアアシスト

V30

V40

カーブ用
カーテンレール

V5

V5α静音

V7

価格

トリーチェ ギアアシスト 部品価格

[単位:円(税別)]

部品名	部品色	コード	単価	箱入数	箱入価格	
ランナー	ランナー					
		ホワイト	208592	154	1コ	154
シングルブラケット		ホワイト	208593	200	1コ	200
		ホワイト(木目調)用	208594			
		グレージュ(木目調)用	208595			
		ナチュラルブラウン(木目調)用	208596			
		ミディアムブラウン(木目調)用	208597			
		セピア(木目調)用	208598			
ロングダブルブラケット		ホワイト	208599	970	1コ	970
		ホワイト(木目調)用	208600			
		グレージュ(木目調)用	208601			
		ナチュラルブラウン(木目調)用	208602			
		ミディアムブラウン(木目調)用	208603			
		セピア(木目調)用	208604			
天井シングルブラケット		ホワイト	208605	160	1コ	160
		ホワイト(木目調)用	208606			
		グレージュ(木目調)用	208607			
		ナチュラルブラウン(木目調)用	208608			
		ミディアムブラウン(木目調)用	208609			
		セピア(木目調)用	208610			
天井ロングダブルブラケット		ホワイト	208611	970	1コ	970
		ホワイト(木目調)用	208612			
		グレージュ(木目調)用	208613			
		ナチュラルブラウン(木目調)用	208614			
		ミディアムブラウン(木目調)用	208615			
		セピア(木目調)用	208616			
カーテンフック		—	208617	200	1コ	200
	マルチチェーンハンガー (オプション) <small>チェーン付 セーフティ</small>		—	208618	1,000	1コ

*詳しくはP.315・
526をご覧ください。

製作可能寸法 ※製品幅は10mm単位での製作になります。

製作可能寸法	カーテン適正重量	
	片開き	両開き
500 ~ 6000mm	10kg	20kg(片側10kg)
1カ所カーブ 90°以上 400mmR	10kg	20kg(片側10kg)
全体カーブ 5000mmR以上	10kg	20kg(片側10kg)

※1カ所カーブのカーブ半径は400mmR。カーブ角度範囲は90~179°以内。
 ※全体カーブのカーブ半径は5000mmR以上。
 ジョイントは1カ所までとし、センター部でのジョイントのみの対応。
 ※1カ所カーブの両開き仕様の場合、交差位置(レールの中央)が直線部分になるようにご指定ください。
 カーブ部分では交差できません。なお全体カーブの場合は交差可能です。

■ ブラケット取付けピッチ・カーテン適正重量

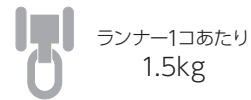
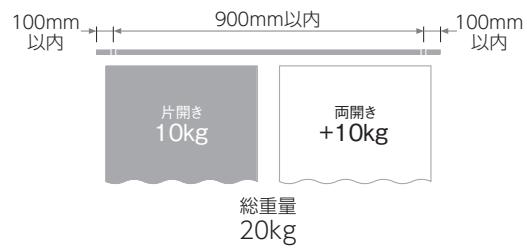

構造と部品

■ ギアアシスト (チェーン操作)

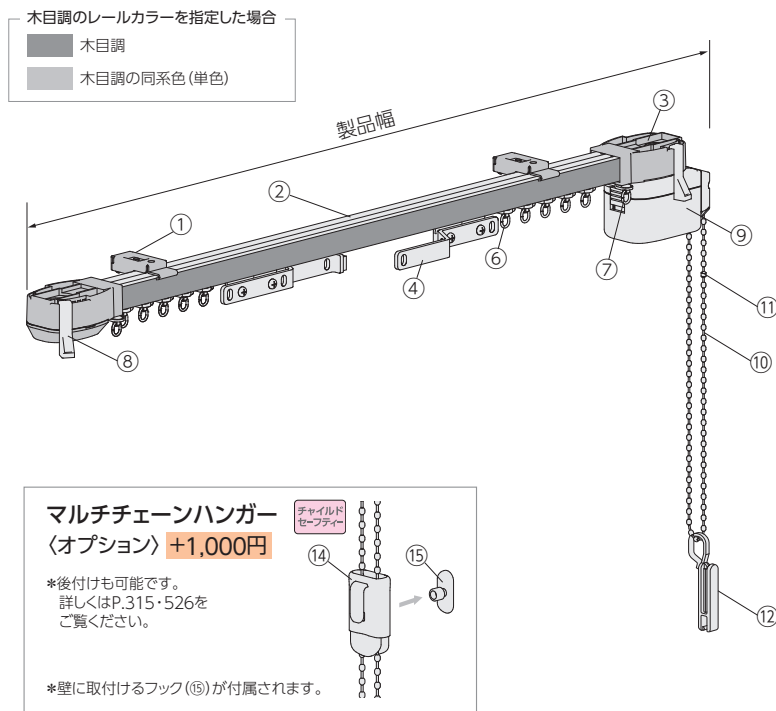

■ 手引き

[単位:mm]

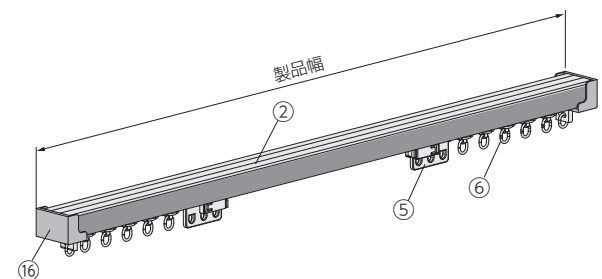

■ レール

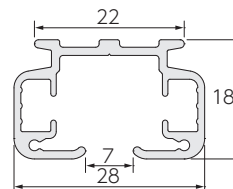

■ ランナー

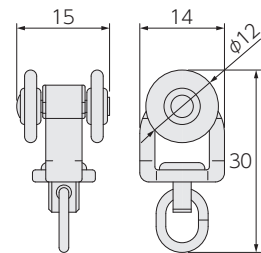

部品名	材質	備考
① 取付けブラケット	鋼板プレス成形品・樹脂成形品	レールカラーと同系色 形状は取付け方法によって異なります。
② レール	アルミ押し出し型材	木目調5色、ホワイト
③ 駆動プーリー	樹脂成形品・他	レールカラーと同系色
④ 交差ランナー	樹脂成形品・他	
⑤ マグネットランナー	樹脂成形品・他	
⑥ ランナー	樹脂成形品・他	ホワイト
⑦ ストップパー	鋼板プレス成形品・他	
⑧ カーテンフック	樹脂成形品	クリアー
⑨ 操作部	樹脂成形品・他	ホワイト カラーはホワイトのみですが、標準の納まり(操作側納まり)の場合はカーテンに隠れるため、意匠を損ないません。
⑩ 操作チェーン	樹脂成形品・化学繊維	ホワイト
⑪ セーフティチェーン	樹脂成形品	ホワイト 操作チェーンに通常操作以上の力が掛かると外れる部品。
⑫ コードクリップ <small>チャイルドセーフティ</small>	樹脂成形品	クリアー お子さまの手が届かないよう操作チェーンを束ねる部品。
⑬ キャップストップ	樹脂成形品・他	レールカラーと同系色
⑭ マルチチェーンハンガー <small>(オプション) チャイルドセーフティ</small>	樹脂成形品	クリアー お子さまの手が届かないよう操作チェーンを束ねる部品。
⑮ フック <small>(オプション)</small>	樹脂成形品	クリアー マルチチェーンハンガー(オプション)に付属。

取付けブラケット

[単位:mm]

シングルブラケット

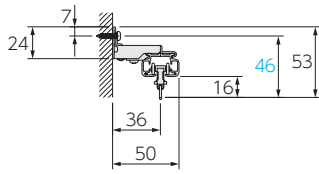

ロングダブルブラケット

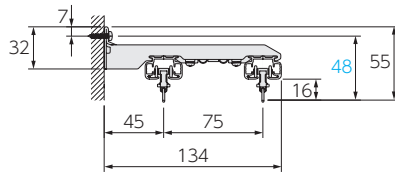

ダブルブラケット

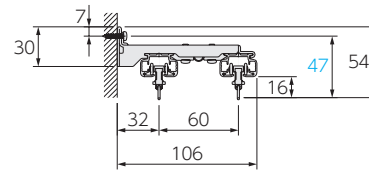

天井シングルブラケット

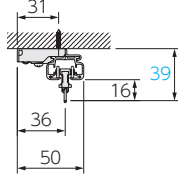

天井ロングダブルブラケット

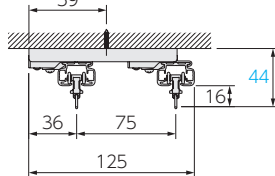

天井ダブルブラケット

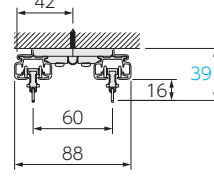

製品詳細図

[単位:mm]

片開きの場合

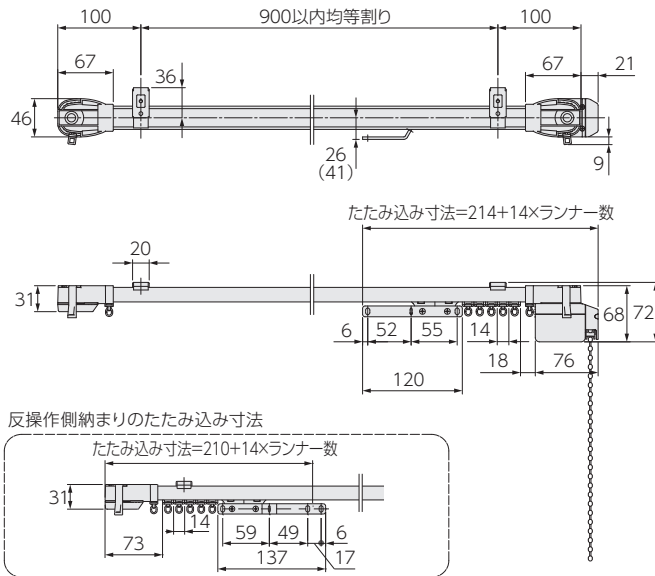

両開きの場合

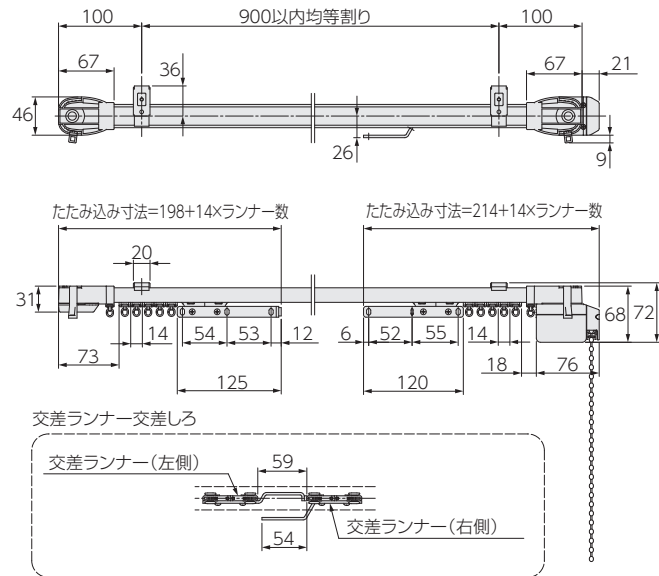

※ ()内は反操作側納まりの場合。
※ランナー個数は8コ/m (偶数に切上げた個数) が付属されます。
両開きの場合は、ランナー個数が半分ずつ両側に組み込まれています。

操作チェーンの長さ

[単位:mm]

取付け高さ	操作チェーンの長さ	取付け高さ	操作チェーンの長さ	取付け高さ	操作チェーンの長さ
500 ~ 600	400	3410 ~ 3600	2800	5810 ~ 6000	5200
610 ~ 1400	600	3610 ~ 3800	3000	6010 ~ 6200	5400
1410 ~ 1600	800	3810 ~ 4000	3200	6210 ~ 6400	5600
1610 ~ 1800	1000	4010 ~ 4200	3400	6410 ~ 6600	5800
1810 ~ 2000	1200	4210 ~ 4400	3600	6610 ~ 6800	6000
2010 ~ 2200	1400	4410 ~ 4600	3800	6810 ~ 7000	6200
2210 ~ 2400	1600	4610 ~ 4800	4000	7010 ~ 7200	6400
2410 ~ 2600	1800	4810 ~ 5000	4200	7210 ~ 7400	6600
2610 ~ 2800	2000	5010 ~ 5200	4400	7410 ~ 7600	6800
2810 ~ 3000	2200	5210 ~ 5400	4600	7610 ~ 7800	7000
3010 ~ 3200	2400	5410 ~ 5600	4800	7810 ~ 8000	7200
3210 ~ 3400	2600	5610 ~ 5800	5000		

※操作チェーンの長さは、10mm単位で指定することもできます。

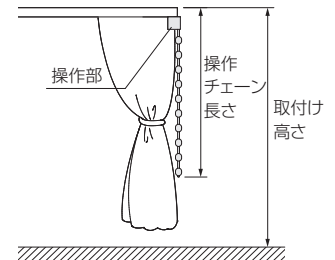

【小さなお子さまのいらっしゃるご家庭や施設
でのご使用にあたって】
・製品取付け高さなどを考慮の上、床面から
操作チェーンの下端までを1030mm以上に
ご指定いただくと、小さなお子さまの首や体
に引っ掛かりにくくなります。
(1030mm: 6歳児のおご下までの長さ
(JIS A 4811基準))
・コードクリップ (®) やオプションのマルチ
チェーンハンガー (®) を使い、危険のないよ
う手の届かない位置まで操作チェーンをたく
し上げてください。

納まり

*図は室内側から見た図

■ 片開き (操作側納まり)

右操作・右納まり

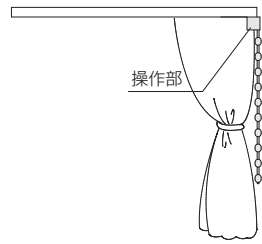

左操作・左納まり

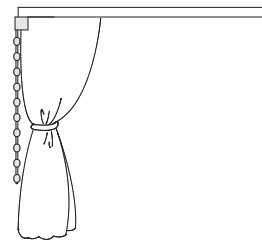

■ 片開き (反操作側納まり) ※シングルセットのみ対応。

右操作・左納まり

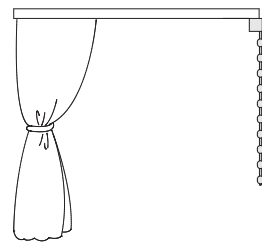

左操作・右納まり

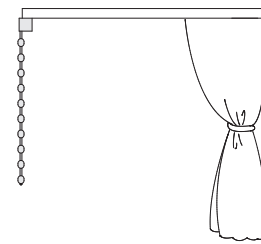

■ 両開き

右操作

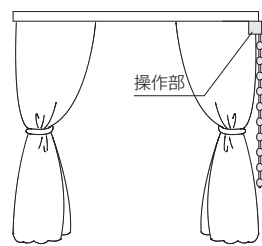

左操作

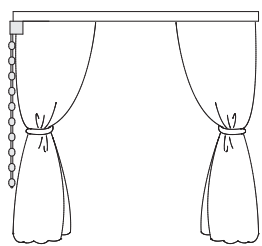

納まり図 (正面付け)

[単位:mm]

シングルセット

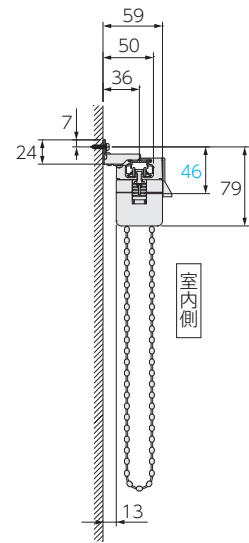

ダブルセット
(ギアアシスト+ギアアシスト)

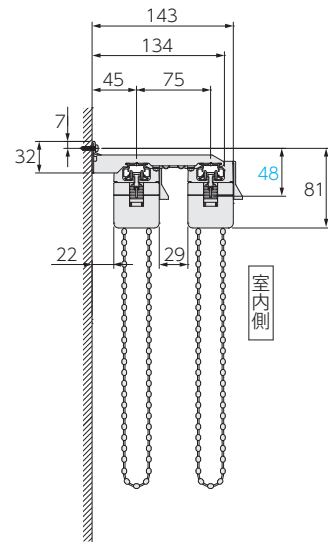

ダブルセット
(ギアアシスト+手引き)

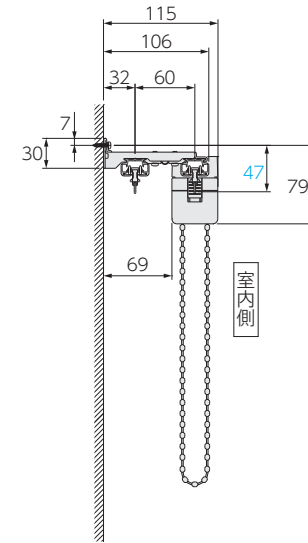

※ダブルブラケットでは取付けできません。
ロングダブルブラケットをご使用ください。

納まり図(天井付け)

[単位:mm]

シングルセット

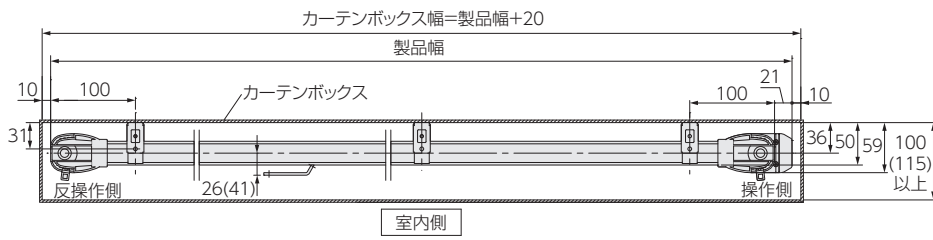

※()内は反操作側納まりの場合。
反操作側納まりは、シングルセットのみ対応。

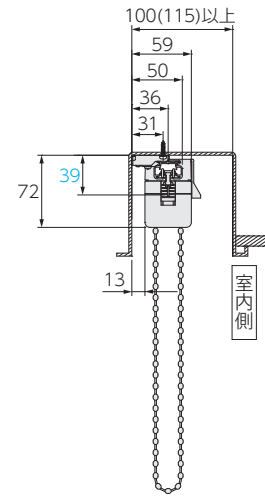

ダブルセット(ギアアシスト+ギアアシスト)

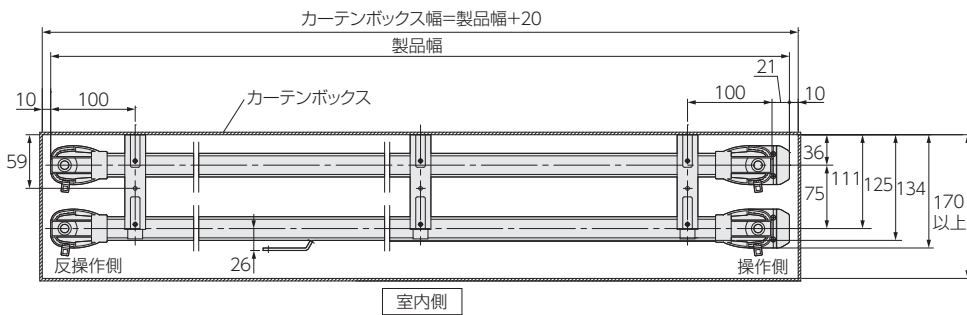

※天井ダブルブラケットでは取付けできません。
天井ロングダブルブラケットをご使用ください。

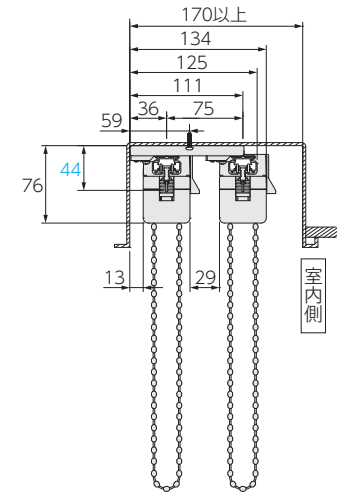

ダブルセット(ギアアシスト+手引き)

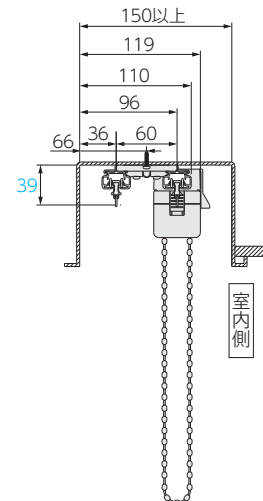
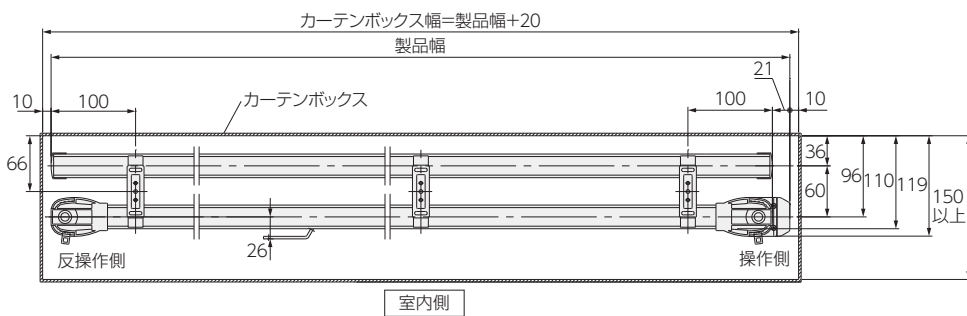

ファンティア

ファンティア
フィル

V17

V17α静音

V20

V20α静音

V2

チェーン操作・
紐引き
カーテンレール

トリーチェ
ギアアシスト

V30

V40

カーブ用
カーテンレール

V5

V5α静音

V7

納まり図(天井付け)

[単位:mm]

〈1ヵ所カーブの場合〉

シングルセット(ギアアシスト)

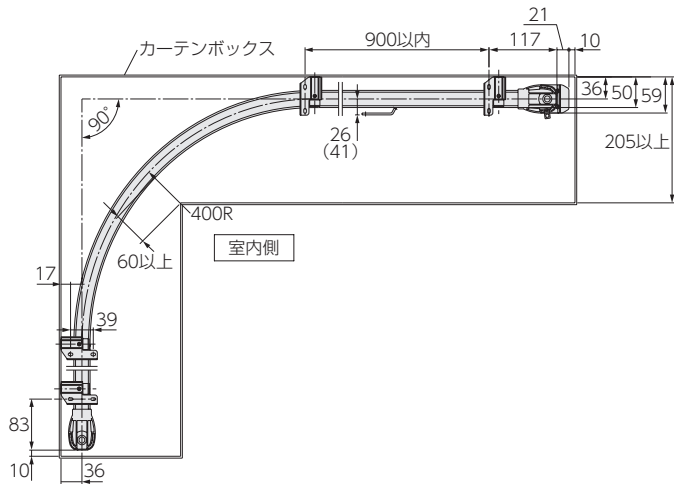

※()内は反操作側納まりの場合。
反操作側納まりは、シングルセットのみ対応。

ダブルセット(ギアアシスト+ギアアシスト)

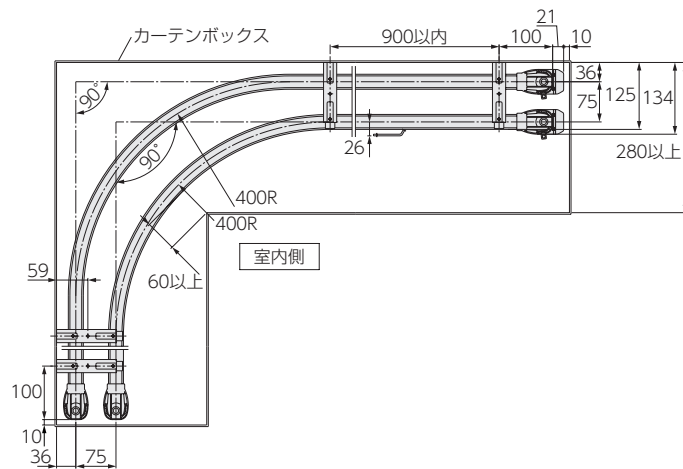

※外側のレールは、内側のレールより約150mm長くなります。
※天井ダブルブラケットでは取付けできません。
天井ロングダブルブラケットをご使用ください。

ダブルセット(ギアアシスト+手引き)

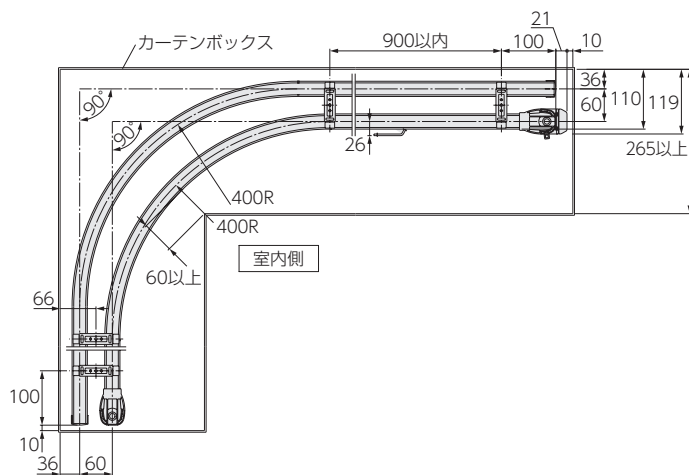

※外側のレールは、内側のレールより約120mm長くなります。

操作方法

図は右操作・右納まりの場合

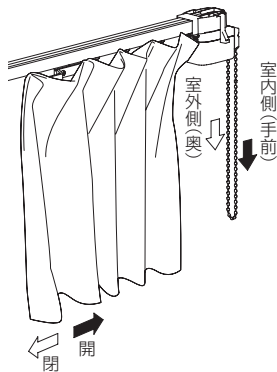

操作側納まりの場合

- カーテンを閉める場合
室外側(奥)の操作チェーンを引きます。
- カーテンを開ける場合
室内側(手前)の操作チェーンを引きます。

反操作側納まりの場合

上記と逆の動作になります。

※カーテンが全閉または全開のときに操作チェーンを引き続けるなど、通常操作以上の力が掛かると、製品を保護するため操作チェーンが空回りする装置が組み込まれています。ただし、強く引っ張ると故障の原因となります。

カーテン縫製仕様

*図は室内側から見た図

[単位:mm]

カーテンをきれいに納めることができる推奨の縫製仕様を記載しています。

*部分は、ひだなしの縫製を表しています。

■ 片開き (操作側納まり)

右操作・右納まり

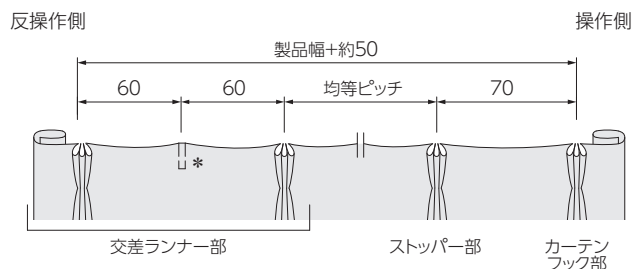

左操作・左納まり

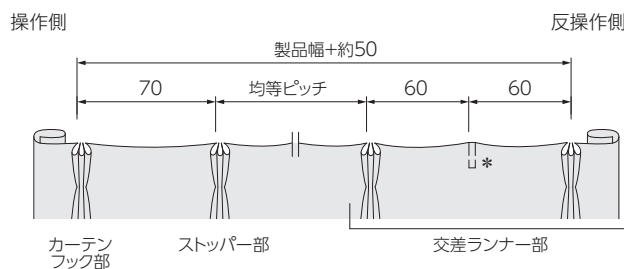

■ 片開き (反操作側納まり) ...シングルセットのみ対応

右操作・左納まり

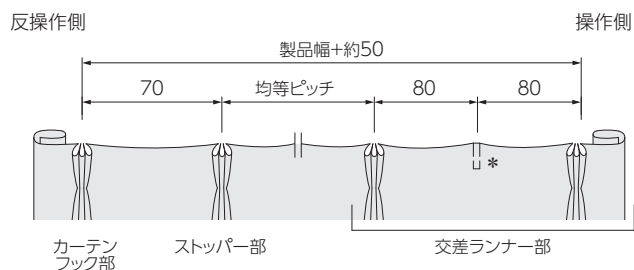

左操作・右納まり

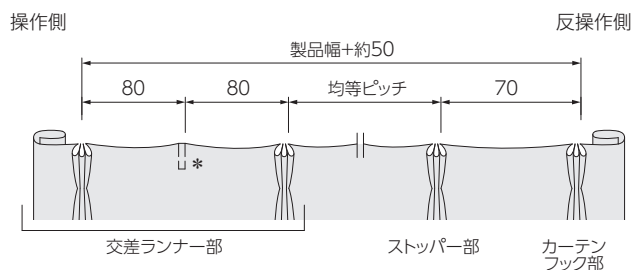

■ 両開き (交差ランナー部) ...シングルセット、ダブルセット (室内側)

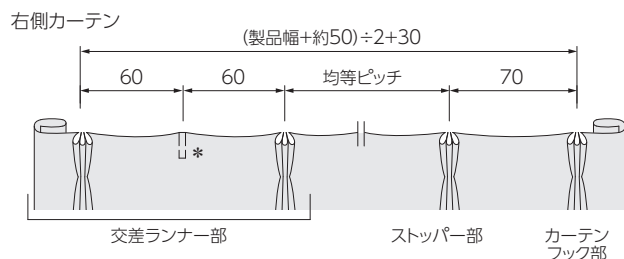
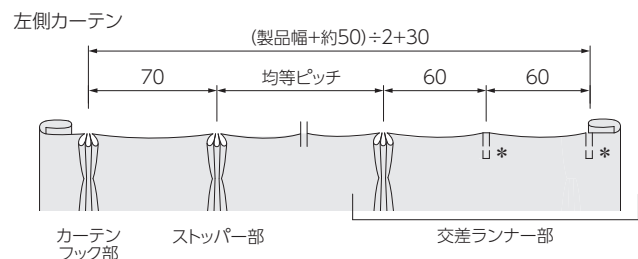

■ 両開き (先頭ランナー部) ...ダブルセット (室外側)

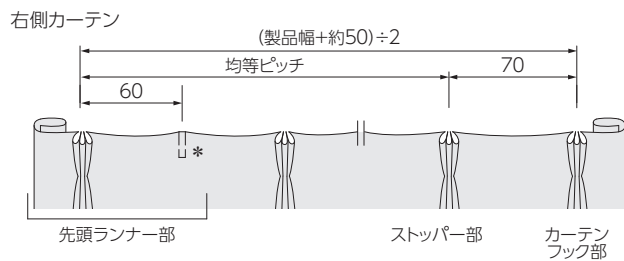
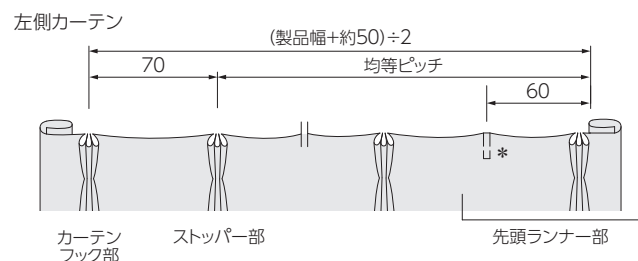

ファンティア

ファンティア
フィル

V17

V17α静音

V20

V20α静音

V2

チェーン操作・
紐引き
カーテンレール
トリールチェ
ギアアシスト

V30

V40

カーブ用
カーテンレール

V5

V5α静音

V7

引分車にベアリングを採用し、スムーズな操作を実現。重量のあるカーテンにも対応。スタンダードな手引き操作のカーテンレールとしてもご使用いただけます。



参考価格 (税別)

2m天井付けの場合

※下記のようなセット販売はしていません。

■ シングル付け

レール色	工事用セット積算	部品積算
シルバー	8,380円	8,310円
フロスティホワイト	9,750円	9,740円
部品の明細	・工事用セット×1セット ・ワンタッチ天井 シングルブラケット×4コ	・定尺レール×1本 ・ランナー×16コ ・キャップストップ×2コ ・ワンタッチ天井 シングルブラケット×4コ

■ ダブル付け

レール色	工事用セット積算	部品積算
シルバー	16,680円	16,540円
フロスティホワイト	19,060円	19,040円
部品の明細	・工事用セット×2セット ・ワンタッチ天井 ダブルブラケット×4コ	・定尺レール×2本 ・ランナー×32コ ・キャップストップ×4コ ・ワンタッチ天井 ダブルブラケット×4コ

ファンティア

ファンティア
ファイル

V17

V17α静音

V20

V20α静音

V2

チェーン操作・
紐引き
カーテンレール

トリーチェ
ギアアシスト

V30

V40

カーブ用
カーテンレール

V5

V5α静音

V7

ラインナップ



シルバー



フロスティホワイト

特長

ホテルや会議室など重量カーテンにも対応可能な重量級カーテンレール。

ホテルや会議室をはじめ、重量カーテンにも対応できる重量級カーテンレールです。

交差ランナーセット・工専用セットも用意しておりますので、現場での組み込み作業を最小限におさえることができます。

紐引き操作に使う引分車(一車・二車)は、ベアリングを使用していますので回転性が良く、操作をスムーズに行えます。

ランナーは回転コロ式なので、開閉がとてもなめらかです。

ベーシックな操作・納まりから特殊なものまで、さまざまな紐引きセットを標準化しました。

回転ランナーは、吊環が回転するので、カーテンをきれいに納めることができます。

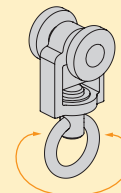

価格

工専用セット

■V30 工専用セット価格 1箱1セット入り [単位:円(税別)]

製品色	2.00m		3.00m		4.00m	
	コード	価格	コード	価格	コード	価格
シルバー	207151	7,260	207152	10,610	207153	13,970
フロスティホワイト	207154	8,310	207155	12,200	207156	16,130

*ブラケットは含みません。必要に応じて別途ご注文ください。

■V30 交差ランナー(両開)セット価格 1箱1セット入り [単位:円(税別)]

製品色	2.00m		3.00m		4.00m	
	コード	価格	コード	価格	コード	価格
シルバー	207157	8,740	207158	12,070	207159	15,440
フロスティホワイト	207160	9,770	207161	13,670	207162	17,590

*ブラケットは含みません。必要に応じて別途ご注文ください。

■V30 片開セット価格 1箱1セット入り [単位:円(税別)]

製品色	2.00m		3.00m		4.00m	
	コード	価格	コード	価格	コード	価格
シルバー	207163	7,620	207164	10,960	207165	14,330
フロスティホワイト	207166	8,740	207167	12,630	207168	16,550

*ブラケットは含みません。必要に応じて別途ご注文ください。

〈ブラケット必要数〉

レール長さ	2.00m	3.00m	4.00m
必要数	4コ	6コ	8コ

〈セットの明細〉

部品名	2.00m	3.00m	4.00m
レール	2.00m×1本	3.00m×1本	4.00m×1本
V30ランナー	16コ	24コ	32コ
キャップストップ	2コ	2コ	2コ

〈セットの明細〉

部品名	2.00m	3.00m	4.00m
レール	2.00m×1本	3.00m×1本	4.00m×1本
交差ランナー(両開)	1組	1組	1組
V30ランナー	12コ	20コ	28コ
キャップストップ	2コ	2コ	2コ

〈セットの明細〉

部品名	2.00m	3.00m	4.00m
レール	2.00m×1本	3.00m×1本	4.00m×1本
マグネットランナー(片開) キャップストップ付き	1組	1組	1組
V30ランナー	16コ	24コ	32コ
キャップストップ	1コ	1コ	1コ

価格

※各パターンとも、ブラケット・大型テンションプリーは含みません。必要に応じて別途ご注文ください。*発注単位：5mm

紐引きセット

■V30 紐引きセット Rパターン
[右操作・右納まり]価格

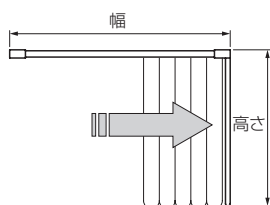

1箱1セット入り [単位：円(税別)]

製品色	高さ	幅 0.900~2.000m		2.005~3.000m		3.005~4.000m		4.005~5.000m		5.005~6.000m	
		コード	価格	コード	価格	コード	価格	コード	価格	コード	価格
シルバー	0.5~5m	207169	12,570	207170	17,410	207171	22,240	207172	27,080	207173	32,160
フロスティホワイト		207174	14,450	207175	19,950	207176	25,450	207177	30,950	207178	36,700
製品色	高さ	幅 6.005~7.000m		7.005~8.000m		8.005~9.000m		9.005~10.000m			
		コード	価格	コード	価格	コード	価格	コード	価格		
シルバー	0.5~5m	207179	37,000	207180	41,830	207181	46,670	207182	51,500		
フロスティホワイト		207183	42,200	207184	47,700	207185	53,200	207186	58,690		

〈セットの明細〉

部品名	サイズ	0.900~2.000m	2.005~3.000m	3.005~4.000m	4.005~5.000m	5.005~6.000m	6.005~7.000m	7.005~8.000m	8.005~9.000m	9.005~10.000m
V30ランナー		13コ	21コ	29コ	37コ	45コ	53コ	61コ	69コ	77コ
交差ランナー(片開)		1コ	1コ	1コ	1コ	1コ	1コ	1コ	1コ	1コ
引分車(一車・二車)		1組	1組	1組	1組	1組	1組	1組	1組	1組
ジョイント		—	—	—	—	1コ	1コ	1コ	1コ	1コ

■V30 紐引きセット Sパターン
[右操作・左納まり]価格

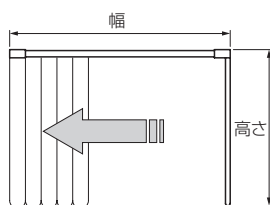

1箱1セット入り [単位：円(税別)]

製品色	高さ	幅 0.900~2.000m		2.005~3.000m		3.005~4.000m		4.005~5.000m		5.005~6.000m	
		コード	価格	コード	価格	コード	価格	コード	価格	コード	価格
シルバー	0.5~5m	207187	12,570	207188	17,410	207189	22,240	207190	27,080	207191	32,160
フロスティホワイト		207192	14,450	207193	19,950	207194	25,450	207195	30,950	207196	36,700
製品色	高さ	幅 6.005~7.000m		7.005~8.000m		8.005~9.000m		9.005~10.000m			
		コード	価格	コード	価格	コード	価格	コード	価格		
シルバー	0.5~5m	207197	37,000	207198	41,830	207199	46,670	207200	51,500		
フロスティホワイト		207201	42,200	207202	47,700	207203	53,200	207204	58,690		

〈セットの明細〉

部品名	サイズ	0.900~2.000m	2.005~3.000m	3.005~4.000m	4.005~5.000m	5.005~6.000m	6.005~7.000m	7.005~8.000m	8.005~9.000m	9.005~10.000m
V30ランナー		13コ	21コ	29コ	37コ	45コ	53コ	61コ	69コ	77コ
交差ランナー(片開)		1コ	1コ	1コ	1コ	1コ	1コ	1コ	1コ	1コ
引分車(一車・二車)		1組	1組	1組	1組	1組	1組	1組	1組	1組
ジョイント		—	—	—	—	1コ	1コ	1コ	1コ	1コ

価格

*各パターンとも、ブラケット・大型テンションプーリーは含みません。必要に応じて別途ご注文ください。*発注単位：5mm

紐引きセット

■V30 紐引きセット Tパターン
[右操作・両納まり]価格

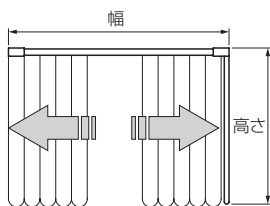

1箱1セット入り [単位：円(税別)]

製品色	高さ	幅 0.900~2.000m		2.005~3.000m		3.005~4.000m		4.005~5.000m		5.005~6.000m	
		コード	価格	コード	価格	コード	価格	コード	価格	コード	価格
シルバー	0.5~5m	207205	13,500	207206	18,340	207207	23,170	207208	28,010	207209	33,090
フロスティホワイト		207210	15,370	207211	20,880	207212	26,370	207213	31,880	207214	37,620
製品色	高さ	幅 6.005~7.000m		7.005~8.000m		8.005~9.000m		9.005~10.000m			
		コード	価格	コード	価格	コード	価格	コード	価格		
シルバー	0.5~5m	207215	37,930	207216	42,760	207217	47,600	207218	52,430		
フロスティホワイト		207219	43,140	207220	48,620	207221	54,140	207222	59,620		

〈セットの明細〉

部品名	サイズ	0.900~2.000m	2.005~3.000m	3.005~4.000m	4.005~5.000m	5.005~6.000m	6.005~7.000m	7.005~8.000m	8.005~9.000m	9.005~10.000m
V30ランナー		12コ	20コ	28コ	36コ	44コ	52コ	60コ	68コ	76コ
交差ランナー(両開)		1組	1組	1組	1組	1組	1組	1組	1組	1組
引分車(一車・二車)		1組	1組	1組	1組	1組	1組	1組	1組	1組
ジョイント		—	—	—	—	1コ	1コ	1コ	1コ	1コ

■V30 紐引きセット Uパターン
[左操作・左納まり]価格

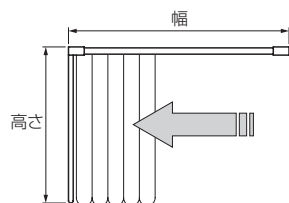

1箱1セット入り [単位：円(税別)]

製品色	高さ	幅 0.900~2.000m		2.005~3.000m		3.005~4.000m		4.005~5.000m		5.005~6.000m	
		コード	価格	コード	価格	コード	価格	コード	価格	コード	価格
シルバー	0.5~5m	207223	12,570	207224	17,410	207225	22,240	207226	27,080	207227	32,160
フロスティホワイト		207228	14,450	207229	19,950	207230	25,450	207231	30,950	207232	36,700
製品色	高さ	幅 6.005~7.000m		7.005~8.000m		8.005~9.000m		9.005~10.000m			
		コード	価格	コード	価格	コード	価格	コード	価格		
シルバー	0.5~5m	207233	37,000	207234	41,830	207235	46,670	207236	51,500		
フロスティホワイト		207237	42,200	207238	47,700	207239	53,200	207240	58,690		

〈セットの明細〉

部品名	サイズ	0.900~2.000m	2.005~3.000m	3.005~4.000m	4.005~5.000m	5.005~6.000m	6.005~7.000m	7.005~8.000m	8.005~9.000m	9.005~10.000m
V30ランナー		13コ	21コ	29コ	37コ	45コ	53コ	61コ	69コ	77コ
交差ランナー(片開)		1コ	1コ	1コ	1コ	1コ	1コ	1コ	1コ	1コ
引分車(一車・二車)		1組	1組	1組	1組	1組	1組	1組	1組	1組
ジョイント		—	—	—	—	1コ	1コ	1コ	1コ	1コ

ファンティア

ファンティア
フィル

V17

V17α静音

V20

V20α静音

V2

チェーン操作・
紐引き
カーテンレール

トリーチェ
ギアアシスト

V30

V40

カーブ用
カーテンレール

V5

V5α静音

V7

価格

※各パターンとも、ブラケット・大型テンションプリーは含みません。必要に応じて別途ご注文ください。*発注単位：5mm

紐引きセット

■V30 紐引きセット Vパターン
[左操作・右納まり]価格

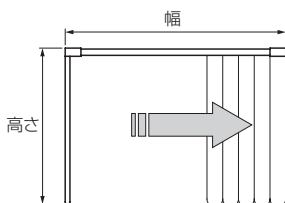

1箱1セット入り [単位：円(税別)]

製品色	高さ	幅 0.900~2.000m		2.005~3.000m		3.005~4.000m		4.005~5.000m		5.005~6.000m	
		コード	価格	コード	価格	コード	価格	コード	価格	コード	価格
シルバー	0.5~5m	207241	12,570	207242	17,410	207243	22,240	207244	27,080	207245	32,160
フロスティホワイト		207246	14,450	207247	19,950	207248	25,450	207249	30,950	207250	36,700
製品色	高さ	幅 6.005~7.000m		7.005~8.000m		8.005~9.000m		9.005~10.000m			
		コード	価格	コード	価格	コード	価格	コード	価格		
シルバー	0.5~5m	207251	37,000	207252	41,830	207253	46,670	207254	51,500		
フロスティホワイト		207255	42,200	207256	47,700	207257	53,200	207258	58,690		

〈セットの明細〉

部品名	サイズ	0.900~2.000m	2.005~3.000m	3.005~4.000m	4.005~5.000m	5.005~6.000m	6.005~7.000m	7.005~8.000m	8.005~9.000m	9.005~10.000m
V30ランナー		13コ	21コ	29コ	37コ	45コ	53コ	61コ	69コ	77コ
交差ランナー(片開)		1コ	1コ	1コ	1コ	1コ	1コ	1コ	1コ	1コ
引分車(一車・二車)		1組	1組	1組	1組	1組	1組	1組	1組	1組
ジョイント		—	—	—	—	1コ	1コ	1コ	1コ	1コ

■V30 紐引きセット Wパターン
[左操作・両納まり]価格

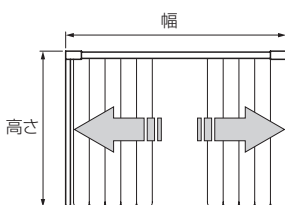

1箱1セット入り [単位：円(税別)]

製品色	高さ	幅 0.900~2.000m		2.005~3.000m		3.005~4.000m		4.005~5.000m		5.005~6.000m	
		コード	価格	コード	価格	コード	価格	コード	価格	コード	価格
シルバー	0.5~5m	207259	13,500	207260	18,340	207261	23,170	207262	28,010	207263	33,090
フロスティホワイト		207264	15,370	207265	20,880	207266	26,370	207267	31,880	207268	37,620
製品色	高さ	幅 6.005~7.000m		7.005~8.000m		8.005~9.000m		9.005~10.000m			
		コード	価格	コード	価格	コード	価格	コード	価格		
シルバー	0.5~5m	207269	37,930	207270	42,760	207271	47,600	207272	52,430		
フロスティホワイト		207273	43,140	207274	48,620	207275	54,140	207276	59,620		

〈セットの明細〉

部品名	サイズ	0.900~2.000m	2.005~3.000m	3.005~4.000m	4.005~5.000m	5.005~6.000m	6.005~7.000m	7.005~8.000m	8.005~9.000m	9.005~10.000m
V30ランナー		12コ	20コ	28コ	36コ	44コ	52コ	60コ	68コ	76コ
交差ランナー(両開)		1組	1組	1組	1組	1組	1組	1組	1組	1組
引分車(一車・二車)		1組	1組	1組	1組	1組	1組	1組	1組	1組
ジョイント		—	—	—	—	1コ	1コ	1コ	1コ	1コ

ファンティア

ファンティア
フィル

V17

V17α静音

V20

V20α静音

V2

チェーン操作・
紐引き
カーテンレール

トリーチェ
ギアアシスト

V30

V40

カーブ用
カーテンレール

V5

V5α静音

V7

価格

*各パターンとも、ブラケット・大型テンションプーリーは含まれません。必要に応じて別途ご注文ください。*発注単位：5mm

紐引きセット

■V30 紐引きセット Xパターン
[右操作・両納まり]価格

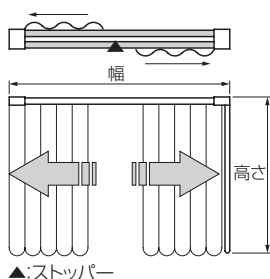

▲:ストッパー

1箱1セット入り [単位:円(税別)]

製品色	高さ	幅 0.900~2.000m		2.005~3.000m		3.005~4.000m		4.005~5.000m		5.005~6.000m	
		コード	価格	コード	価格	コード	価格	コード	価格	コード	価格
シルバー	0.5~5m	207277	17,990	207278	24,840	207279	31,670	207280	38,530	207281	45,860
フロスティホワイト		207282	21,510	207283	29,690	207284	37,860	207285	46,040	207286	54,720
製品色	高さ	幅 6.005~7.000m		7.005~8.000m		8.005~9.000m		9.005~10.000m			
		コード	価格	コード	価格	コード	価格	コード	価格		
シルバー	0.5~5m	207287	52,720	207288	59,560	207289	66,400	207290	73,240		
フロスティホワイト		207291	62,890	207292	71,060	207293	79,240	207294	87,410		

〈セットの明細〉

部品名	サイズ	0.900~2.000m	2.005~3.000m	3.005~4.000m	4.005~5.000m	5.005~6.000m	6.005~7.000m	7.005~8.000m	8.005~9.000m	9.005~10.000m
V30ランナー		12コ	20コ	28コ	36コ	44コ	52コ	60コ	68コ	76コ
先頭ランナー(両開)		1組	1組	1組	1組	1組	1組	1組	1組	1組
ストッパー		1コ	1コ	1コ	1コ	1コ	1コ	1コ	1コ	1コ
交差用一車・二車		1組	1組	1組	1組	1組	1組	1組	1組	1組
ジョイント		—	—	—	—	2コ	2コ	2コ	2コ	2コ

【Xパターンの注意点】

- ①ブラケット：取付け時は「レール交差用ワンタッチ天井ダブルブラケット」のみ使用可能です。
- ②ランナー数量：セットに含むランナー数量は「製品幅分」のみで、カーテンの交差代分は含まれません。交差代に応じて、必要なランナー数を追加でご注文ください。
*ランナー追加時は、交差用一車・二車に付属のストッパーを外してください。ランナー追加後は、ストッパーを元通り取付けてください。

■V30 紐引きセット Yパターン
[左操作・両納まり]価格

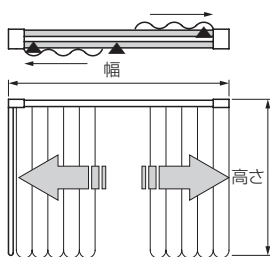

▲:ストッパー

1箱1セット入り [単位:円(税別)]

製品色	高さ	幅 0.900~2.000m		2.005~3.000m		3.005~4.000m		4.005~5.000m		5.005~6.000m	
		コード	価格	コード	価格	コード	価格	コード	価格	コード	価格
シルバー	0.5~5m	207295	18,280	207296	25,130	207297	31,970	207298	38,810	207299	46,160
フロスティホワイト		207300	21,810	207301	29,980	207302	38,150	207303	46,330	207304	55,000
製品色	高さ	幅 6.005~7.000m		7.005~8.000m		8.005~9.000m		9.005~10.000m			
		コード	価格	コード	価格	コード	価格	コード	価格		
シルバー	0.5~5m	207305	53,000	207306	59,840	207307	66,700	207308	73,530		
フロスティホワイト		207309	63,190	207310	71,350	207311	79,530	207312	87,700		

〈セットの明細〉

部品名	サイズ	0.900~2.000m	2.005~3.000m	3.005~4.000m	4.005~5.000m	5.005~6.000m	6.005~7.000m	7.005~8.000m	8.005~9.000m	9.005~10.000m
V30ランナー		12コ	20コ	28コ	36コ	44コ	52コ	60コ	68コ	76コ
先頭ランナー(両開)		1組	1組	1組	1組	1組	1組	1組	1組	1組
ストッパー		3コ	3コ	3コ	3コ	3コ	3コ	3コ	3コ	3コ
交差用一車・二車		1組	1組	1組	1組	1組	1組	1組	1組	1組
ジョイント		—	—	—	—	2コ	2コ	2コ	2コ	2コ

【Yパターンの注意点】

- ①ブラケット：取付け時は「レール交差用ワンタッチ天井ダブルブラケット」のみ使用可能です。
- ②ランナー数量：セットに含むランナー数量は「製品幅分」のみで、カーテンの交差代分は含まれません。交差代に応じて、必要なランナー数を追加でご注文ください。
*ランナー追加時は、レール端部のストッパーを外してください。
- ③ランナー脱落防止のため、両サイドにストッパーを組み込んでください。

価格

■V30 レール価格 **レールのみ**

1箱1本入り [単位:円(税別)]

製品色	サイズ	2.00m		3.00m		4.00m		5.00m	
		コード	価格	コード	価格	コード	価格	コード	価格
シルバー		207313	3,350	207314	5,020	207315	6,690	207316	8,350
フロスティホワイト		207317	4,460	207318	6,690	207319	8,910	207320	11,140

■V30 特注レール価格 **レールのみ**

[単位:円(税別)]

製品色	コード	1mあたり価格
シルバー	207321	2,020
フロスティホワイト	207322	2,690

※ 特注レールは5m以下での製作
 ※ 1m未満の特注レールは、すべて1mの価格になります。



■V30 U字レール(450R)価格 **レールのみ**

[単位:円(税別)]

製品色	サイズ	2.0×0.9m	
		コード	価格
シルバー		207323	10,970
フロスティホワイト		207324	13,800

■特注カーブ加工費

[単位:円(税別)]

仕様	1カ所あたり価格
450R	1,150

※カーブ箇所は2カ所まで、角度は180度までとします。

■V30 部品価格

[単位:円(税別)]

部品名	部品色	コード	単価	箱入数	箱入価格	部品名	部品色	コード	単価	箱入数	箱入価格		
ランナー	V30ランナー	—	207326	210	1コ	210	ランナー	紐引き用先頭ランナー(片開)	—	207335	720	1コ	720
	(ランナー幅17mm)							ストッパー	シルバー	207336	160	1コ	160
	V30回転ランナー	—	207327	270	1コ	270	フロスティホワイト	207337					
	(ランナー幅17mm)						キャップストップ	キャップストップ	シルバー	207338	240	1コ	240
	マグネットランナー(両開)	—	207328	720	1組	720		フロスティホワイト	207339				
	マグネットランナー(片開)キャップストップ付き	シルバー	207329	590	1組	590	ジョイント	ジョイント	—	207340	270	1コ	270
	フロスティホワイト	207330								レール内側用※1			
紐引き用交差ランナー(両開)	—	207331	2,290	1組	2,290	ジョイント	カバージョイント	シルバー	207341	650	1コ	650	
(両開)							フロスティホワイト	207342	840	840			
紐引き用交差ランナー(片開、右から左)	—	207332	1,160	1コ	1,160	ジョイント	レール外側用※1						
(片開、右から左)							ワンタッチ天井シングルブラケット	シルバー	207343	280	1コ	280	
紐引き用交差ランナー(片開、左から右)	—	207333	1,160	1コ	1,160	ワンタッチ天井シングルブラケット	フロスティホワイト	207344	360	360			
紐引き用先頭ランナー(両開)	—	207334	1,420	1組	1,420	ジョイント	ワンタッチ天井ダブルブラケット	シルバー	207345	540	1コ	540	
(両開)							ワンタッチ天井ダブルブラケット	フロスティホワイト	207346	610			610
						ジョイント	レール交差用ワンタッチ天井ダブルブラケット	シルバー	207347	830	1コ	830	
							レール交差用ワンタッチ天井ダブルブラケット	フロスティホワイト	207348	1,080			1,080

ファンティア

ファンティア
フィル

V17

V17α静音

V20

V20α静音

V2

チェーン操作・
紐引き
カーテンレール

トリーチェ
ギアアシスト

V30

V40

カーブ用
カーテンレール

V5





V5α静音

V7

価格

■V30 部品価格

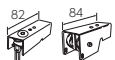
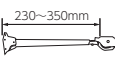
[単位：円(税別)]

部品名	部品色	コード	単価	箱入数	箱入価格	
シングルブラケット 	シルバー	207349	410	1コ	410	
	フロスティホワイト	207350	440		440	
サイドブラケット 	シルバー	207351	590	1コ	590	
吊り金具 	シルバー	207352	430	1コ	430	
引分車 (一車・二車) 	シルバー	207353	2,130	1組	2,130	
	フロスティホワイト	207354	2,730		2,730	
交差用 (一車・二車) 	シルバー	207355	3,540	1組	3,540	
	フロスティホワイト	207356	4,540		4,540	
大型テンションプーリー  寸法は取付け面～滑車の下 端までの長さ	—	207357	2,180	1コ	2,180	
引分け紐 (φ2.8mm) 	—	207358	—	150m	13,310	
伸縮吊棒 ※2 	320 (200~320)	シルバー	205604	880	20本	17,600
		フロスティホワイト	205605	1,040		20,800
	560 (320~560)	シルバー	205606	1,280	20本	25,600
		フロスティホワイト	205607	1,510		30,200
	920 (500~920)	シルバー	205608	1,600	20本	32,000
		フロスティホワイト	205609	1,840		36,800
	1600 (840~1600)	シルバー	205610	1,920	20本	38,400
		フロスティホワイト	205611	2,150		43,000

※1 ジョイントとカバージョイントの併用により、強度が増します。正面付けの場合におすすです。
ただし交差ランナーを使用する場合は、カバージョイントは使用できません。

※2 伸縮吊棒は長さを調節できます。2本使用すれば、V吊棒としてもご利用できます。
詳細は、P.451をご覧ください。

製品仕様

■ ブラケット取付けピッチ・カーテン適正重量

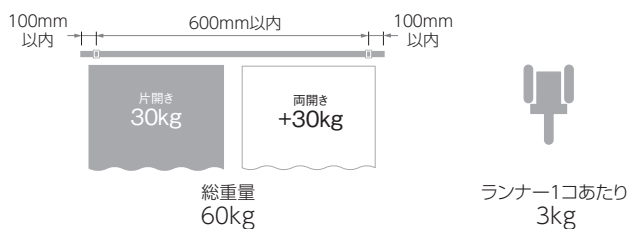

■ 寸法図 [単位:mm]

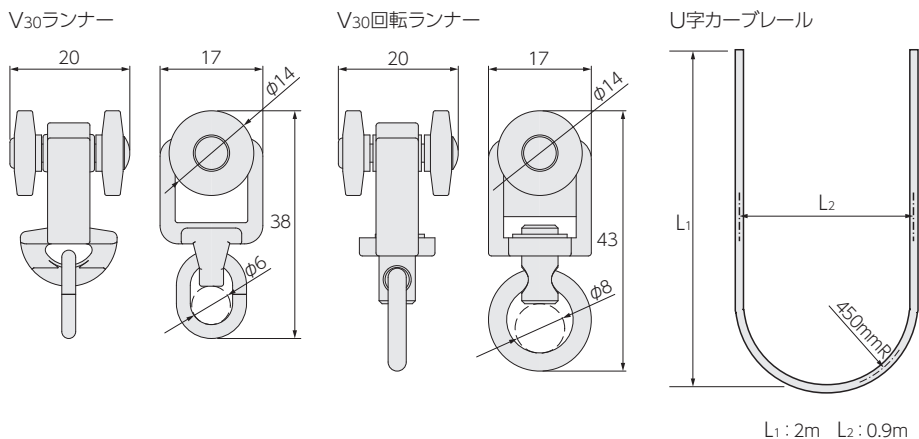

■ 部品の材質

[単位:mm]

形状	30	
	21	
材質	レール	アルミ押し出し形材
	キャップストップ	冷間圧延鋼板
	ランナー	ポリエチレン樹脂
	ブラケット	冷間圧延鋼板
	シングルブラケット	アルミ押し出し形材
仕上げ	アルマイト仕上げ(シルバー) フロスティホワイト仕上げ	

取付け図

[単位:mm]

■ 正面付け

シングルブラケット
(ブラケット幅:20)

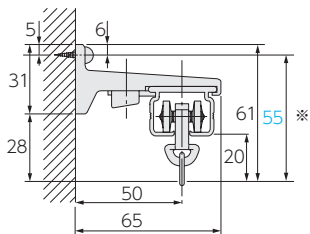

*回転ランナーのκαν下寸法は60mmになります。

■ 天井付け

ワンタッチ天井シングルブラケット
(ブラケット幅:22)

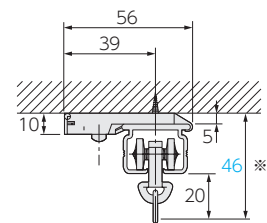

*回転ランナーのκαν下寸法は51mmになります。

ワンタッチ天井ダブルブラケット
(ブラケット幅:22)

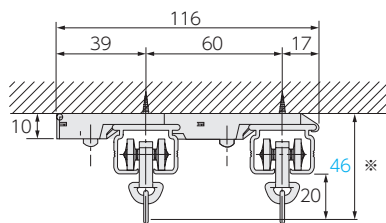

レール交差用ワンタッチ天井ダブルブラケット
(ブラケット幅:22)

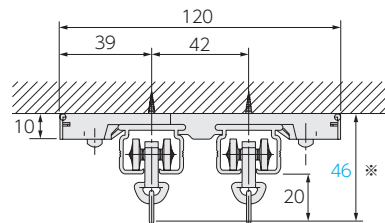

■ 交差ランナー (交差しろ)

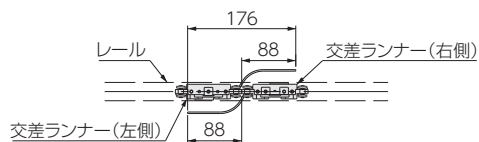

■ 紐引きセットの構造

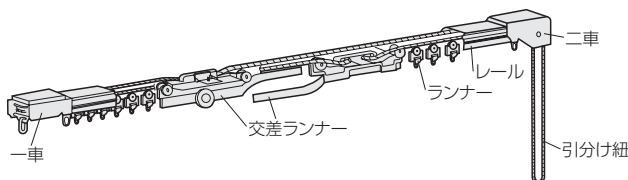

取付け図

[単位:mm]

■ 紐引きセット

片開きの場合

Rパターン/右操作・右納まり

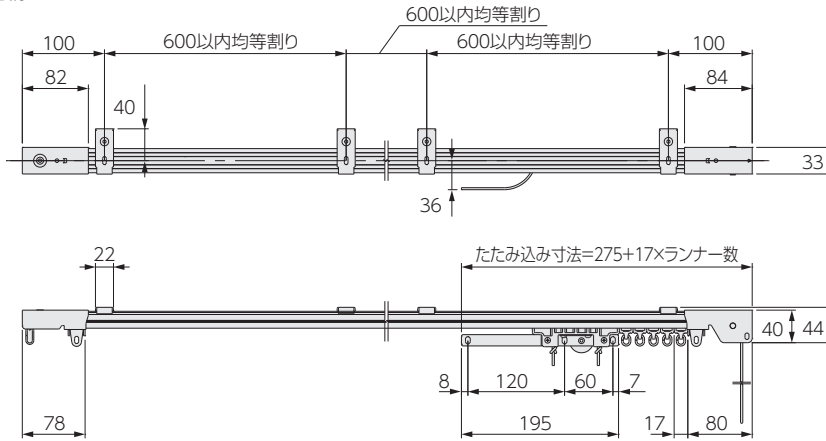

両開きの場合

Tパターン/右操作・両納まり

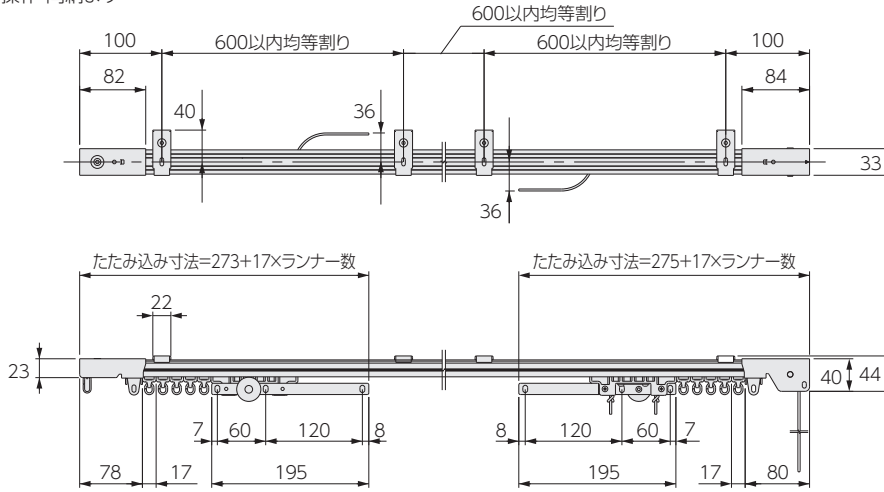

Xパターン/右操作・両納まり

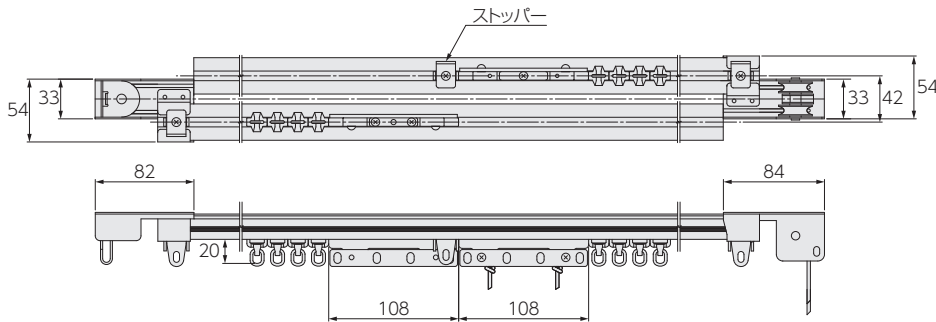

Yパターン/左操作・両納まり

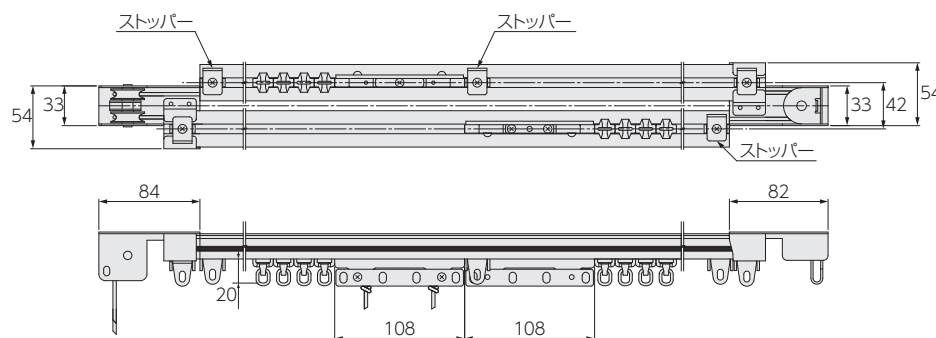

ファンティア

ファンティア
フィル

V17

V17α静音

V20

V20α静音

V2

チェーン操作・
紐引き
カーテンレール

トリーチェ
ギアアシスト

V30

V40

カーブ用
カーテンレール

V5

V5α静音

V7

コードレール紐引き 組み立て方法

*図は「両開き・右操作・両納まり」です。ランナーは省略しているので、引分車と交差ランナーの間に、必要な数量のランナーを入れてください。
 ※片開きの場合は、「右操作・右納まり」「左操作・左納まり」のみの対応となります。

1. コードの片方の端を交差ランナー A に通す。

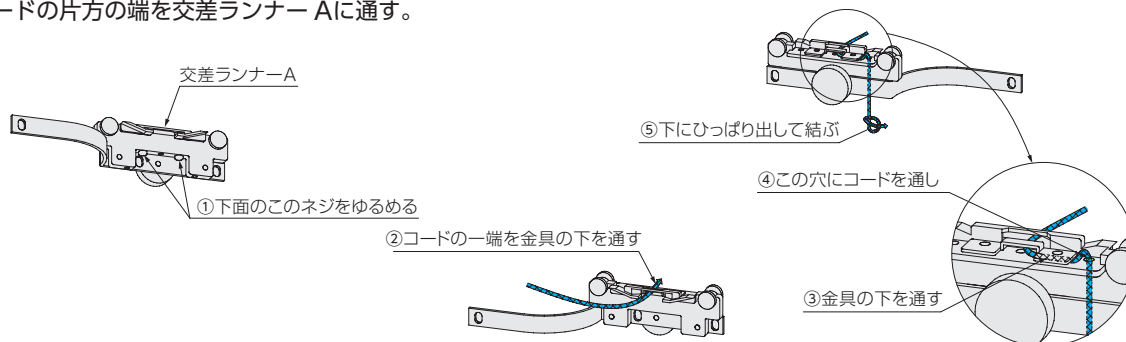

2. コードを引分車に通す。

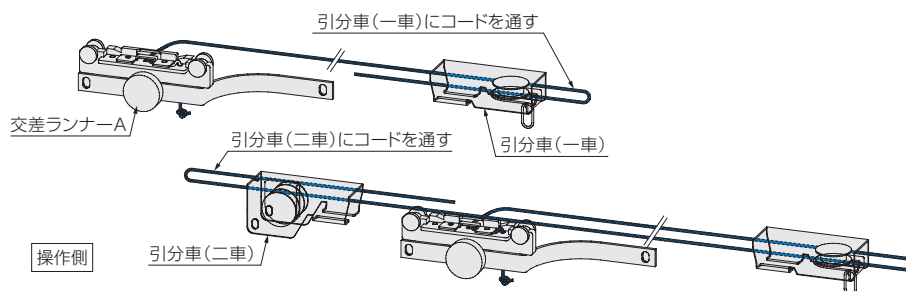

3. コードのもう片方の端を交差ランナー A に通す。

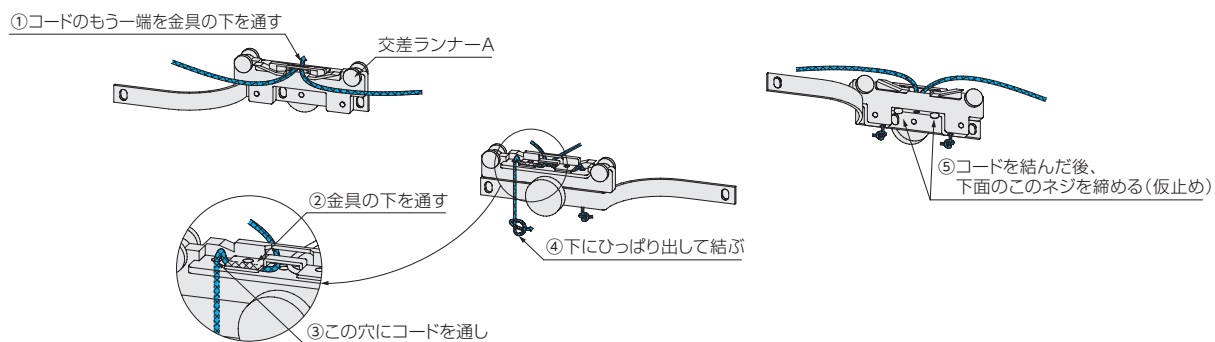

4. [両開きの場合のみ] 交差ランナー B をコードに取付ける。

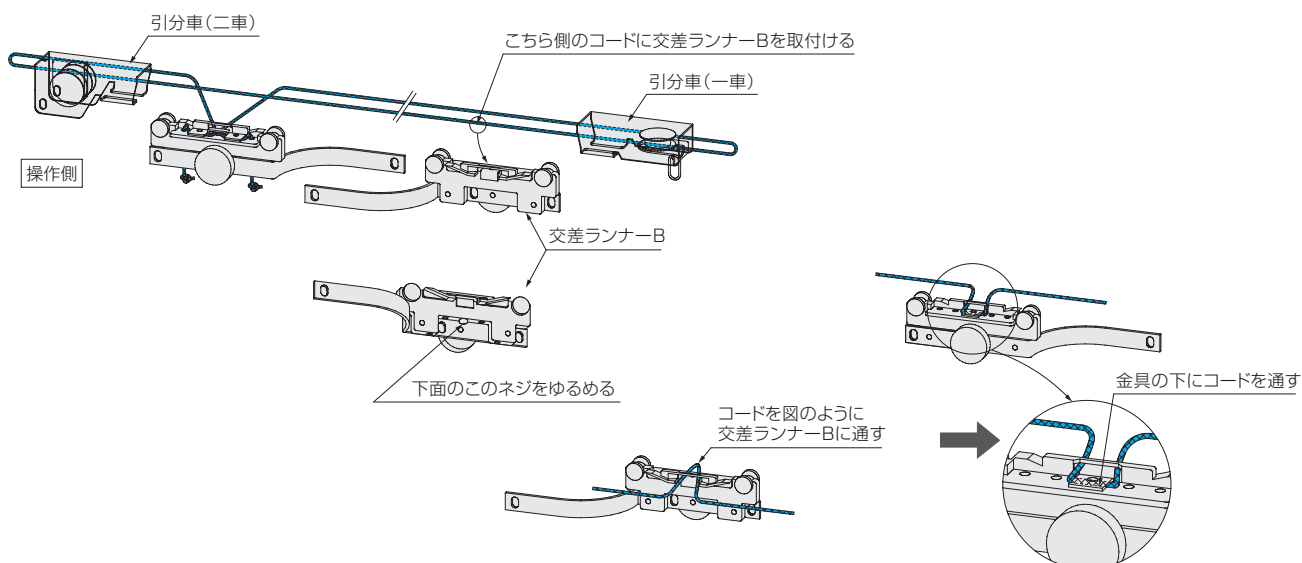

5. [両開きの場合のみ] 組み立てた部品をレールに組み込む。

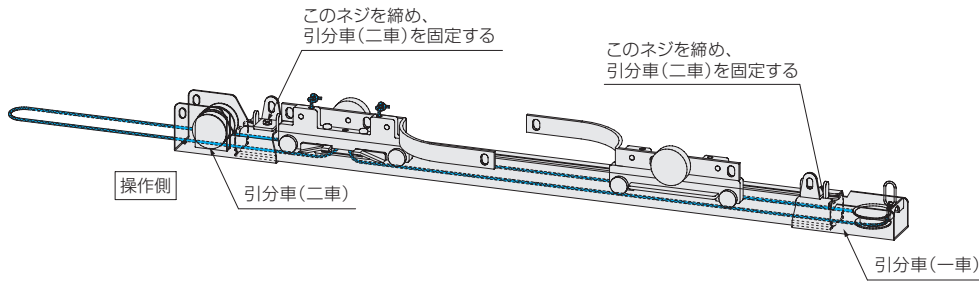
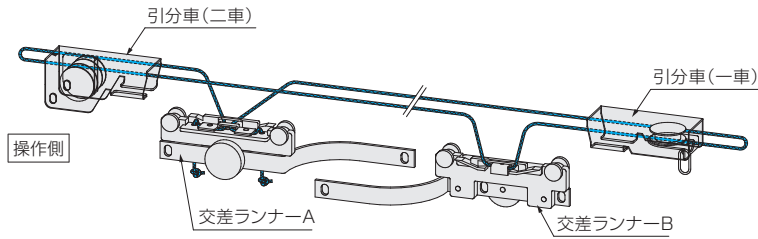

6. [両開きの場合のみ] 交差ランナーのセンターを合わせる。

- ① 交差ランナーAを端に寄せる
- ② 交差ランナーAとコードを動かさないように押さえながら、③へ

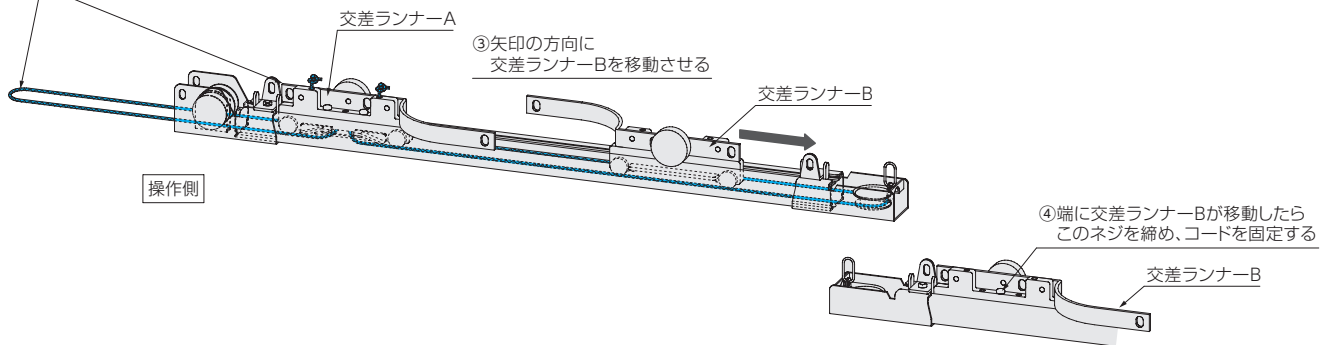

7. コードの長さを調整する。

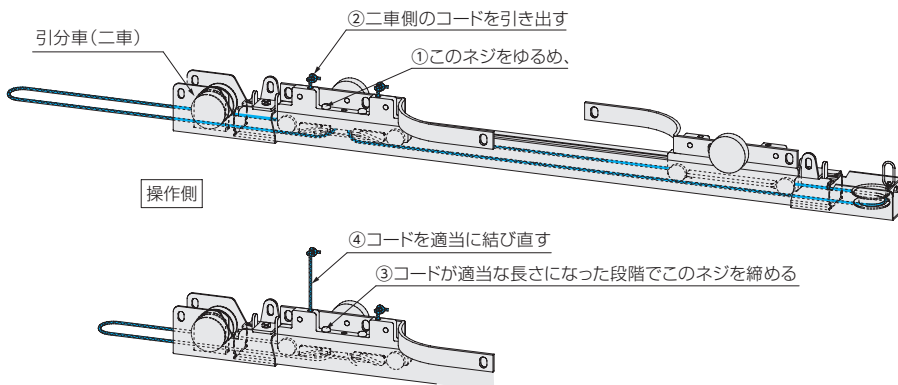

ファンティア

ファンティア
フィル

V17

V17α静音

V20

V20α静音

V2

チェーン操作・
紐引き
カーテンレール

トリーチェ
ギアアシスト

V30

V40

カーブ用
カーテンレール

V5

V5α静音

V7

重量級のレールで大きな開口などに最適。

スタンダードな手引き操作のカーテンレールとしてもご使用いただけます。

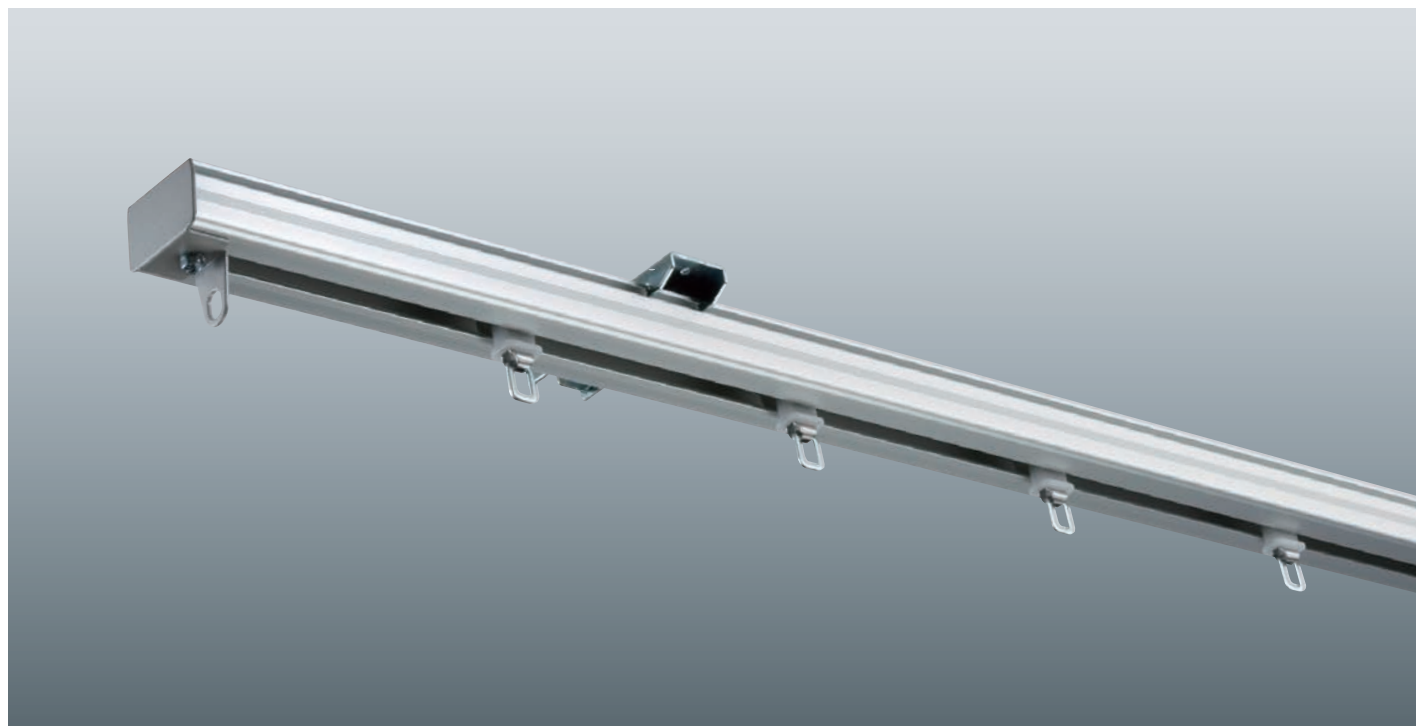

参考価格 (税別) 3m天井付けの場合 ※下記のようなセット販売はしていません。

レール色	部品積算	
	手引きシングル	紐引きシングル
シルバー	31,420円	42,070円
部品の明細	・定尺レール×1本 ・ランナー×24コ ・キャップストップ×2コ ・天井シングルブラケット×5コ	・定尺レール×1本 ・ランナー×22コ ・交差ランナー(両開)×1組 ・引分車(一車・二車)×1組 ・天井シングルブラケット×5コ ・大型テンションプーリー×1コ ※この価格に引分け紐分の価格が加わります。

ラインナップ



特長

大きな開口部や重いカーテンもスムーズ操作。
多様なニーズに応える重量級カーテンレール。

●頑丈な設計の重量級カーテンレール

レール幅43mm・レール高さ30mm・レール肉厚1.8mmと、大変頑丈な設計の重量級カーテンレールです。
大きな開口や重いカーテンに適しています。

●豊富な部品でさまざまな場所に取付け可能

紐引き部品、パイプ吊り部品を充実させ、多様な取付け場所に対応します。

●滑らかなランナー走行

ランナーは精度が高く、回転の良いボールベアリング入り。
最小トルクで滑らかなランナー走行ができます。

価格

工事用セット

■V40 工事用セット価格 ※ブラケットは含みません。必要に応じて別途ご注文ください。 1箱1セット入り [単位:円(税別)]

製品色	サイズ	3.00m		4.00m		5.00m	
		コード	価格	コード	価格	コード	価格
シルバー		207369	29,510	207370	39,530	207371	49,290

〈セットの明細〉

部品名	サイズ	3.00m	4.00m	5.00m
レール		3.00m×1本	4.00m×1本	5.00m×1本
V40ランナー		24コ	32コ	40コ
キャップストップ		2コ	2コ	2コ

■V40 交差ランナー(両開)セット価格 ※ブラケットは含みません。必要に応じて別途ご注文ください。 1箱1セット入り [単位:円(税別)]

製品色	サイズ	3.00m		4.00m		5.00m	
		コード	価格	コード	価格	コード	価格
シルバー		207372	34,890	207373	44,900	207374	54,650

〈セットの明細〉

部品名	サイズ	3.00m	4.00m	5.00m
レール		3.00m×1本	4.00m×1本	5.00m×1本
V40ランナー		22コ	30コ	38コ
交差ランナー(両開)		1組	1組	1組
キャップストップ		2コ	2コ	2コ

〈ブラケット必要数〉

レール長さ	3.00m	4.00m	5.00m
必要数	5コ	6コ	7コ

ファンティア

ファンティア
フィル

V17

V17α静音

V20

V20α静音

V2

チェーン操作・
紐引き
カーテンレール

トリーチェ
ギアアシスト

V30

V40

カーブ用
カーテンレール

V5

V5α静音

V7

価格

*各パターンとも、ブラケット・大型テンションプーリーは含みません。必要に応じて別途ご注文ください。*発注単位：5mm

紐引きセット

■V40 紐引きセット Aパターン
[右操作・右納まり]価格

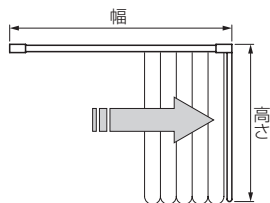

1箱1セット入り [単位：円(税別)]

製品色	高さ	幅		0.900~3.000m		3.005~4.000m		4.005~5.000m		5.005~6.000m	
		コード	価格	コード	価格	コード	価格	コード	価格		
シルバー	0.5~5m	207375	42,230	207376	54,270	207377	66,300	207378	79,240		
製品色	高さ	幅		6.005~7.000m		7.005~8.000m		8.005~9.000m		9.005~10.000m	
		コード	価格	コード	価格	コード	価格	コード	価格		
シルバー	0.5~5m	207379	91,290	207380	103,300	207381	115,350	207382	127,370		

〈セットの明細〉

部品名	サイズ	0.900~3.000m	3.005~4.000m	4.005~5.000m	5.005~6.000m	6.005~7.000m	7.005~8.000m	8.005~9.000m	9.005~10.000m
V40ランナー		21コ	29コ	37コ	45コ	53コ	61コ	69コ	77コ
交差ランナー(片開)		1コ	1コ	1コ	1コ	1コ	1コ	1コ	1コ
引分車(一車・二車)		1組	1組	1組	1組	1組	1組	1組	1組
ジョイント		—	—	—	1コ	1コ	1コ	1コ	1コ

■V40 紐引きセット Bパターン
[右操作・両納まり]価格

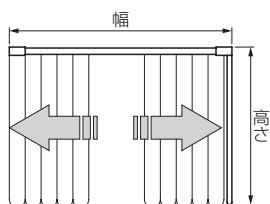

1箱1セット入り [単位：円(税別)]

製品色	高さ	幅		0.900~3.000m		3.005~4.000m		4.005~5.000m		5.005~6.000m	
		コード	価格	コード	価格	コード	価格	コード	価格		
シルバー	0.5~5m	207383	44,920	207384	56,940	207385	68,980	207386	81,920		
製品色	高さ	幅		6.005~7.000m		7.005~8.000m		8.005~9.000m		9.005~10.000m	
		コード	価格	コード	価格	コード	価格	コード	価格		
シルバー	0.5~5m	207387	93,960	207388	105,980	207389	118,020	207390	130,050		

〈セットの明細〉

部品名	サイズ	0.900~3.000m	3.005~4.000m	4.005~5.000m	5.005~6.000m	6.005~7.000m	7.005~8.000m	8.005~9.000m	9.005~10.000m
V40ランナー		20コ	28コ	36コ	44コ	52コ	60コ	68コ	76コ
交差ランナー(両開)		1組	1組	1組	1組	1組	1組	1組	1組
引分車(一車・二車)		1組	1組	1組	1組	1組	1組	1組	1組
ジョイント		—	—	—	1コ	1コ	1コ	1コ	1コ

価格

*各パターンとも、ブラケット・大型テンションプリーは含みません。必要に応じて別途ご注文ください。*発注単位：5mm

紐引きセット

■V40 紐引きセット Cパターン
[左操作・左納まり]価格

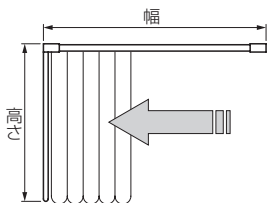

1箱1セット入り [単位：円(税別)]

製品色	高さ	幅 0.900~3.000m		幅 3.005~4.000m		幅 4.005~5.000m		幅 5.005~6.000m	
		コード	価格	コード	価格	コード	価格	コード	価格
シルバー	0.5~5m	207391	42,230	207392	54,270	207393	66,300	207394	79,240
製品色	高さ	幅 6.005~7.000m		幅 7.005~8.000m		幅 8.005~9.000m		幅 9.005~10.000m	
		コード	価格	コード	価格	コード	価格	コード	価格
シルバー	0.5~5m	207395	91,290	207396	103,300	207397	115,350	207398	127,370

〈セットの明細〉

部品名	サイズ	0.900~3.000m	3.005~4.000m	4.005~5.000m	5.005~6.000m	6.005~7.000m	7.005~8.000m	8.005~9.000m	9.005~10.000m
V40ランナー		21コ	29コ	37コ	45コ	53コ	61コ	69コ	77コ
交差ランナー(片開)		1コ	1コ	1コ	1コ	1コ	1コ	1コ	1コ
引分車(一車・二車)		1組	1組	1組	1組	1組	1組	1組	1組
ジョイント		—	—	—	1コ	1コ	1コ	1コ	1コ

■V40 紐引きセット Dパターン
[左操作・両納まり]価格

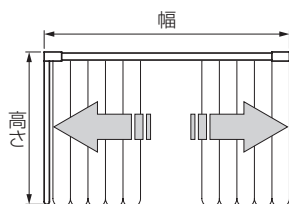

1箱1セット入り [単位：円(税別)]

製品色	高さ	幅 0.900~3.000m		幅 3.005~4.000m		幅 4.005~5.000m		幅 5.005~6.000m	
		コード	価格	コード	価格	コード	価格	コード	価格
シルバー	0.5~5m	207399	44,920	207400	56,940	207401	68,980	207402	81,920
製品色	高さ	幅 6.005~7.000m		幅 7.005~8.000m		幅 8.005~9.000m		幅 9.005~10.000m	
		コード	価格	コード	価格	コード	価格	コード	価格
シルバー	0.5~5m	207403	93,960	207404	105,980	207405	118,020	207406	130,050

〈セットの明細〉

部品名	サイズ	0.900~3.000m	3.005~4.000m	4.005~5.000m	5.005~6.000m	6.005~7.000m	7.005~8.000m	8.005~9.000m	9.005~10.000m
V40ランナー		20コ	28コ	36コ	44コ	52コ	60コ	68コ	76コ
交差ランナー(両開)		1組	1組	1組	1組	1組	1組	1組	1組
引分車(一車・二車)		1組	1組	1組	1組	1組	1組	1組	1組
ジョイント		—	—	—	1コ	1コ	1コ	1コ	1コ

ファンティア

ファンティア
フィル

V17

V17α静音

V20

V20α静音

V2

チェーン操作・
紐引き
カーテンレール

トリーチェ
ギアアシスト

V30

V40

カーブ用
カーテンレール

V5

V5α静音

V7

価格

*各パターンとも、ブラケット・大型テンションプリーは含みません。必要に応じて別途ご注文ください。*発注単位：5mm

紐引きセット

■V40 紐引きセット Eパターン
[右操作・両納まり]価格

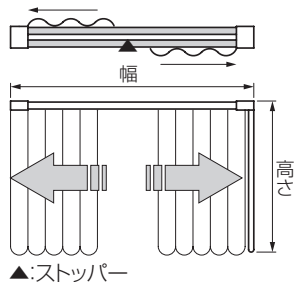

[Eパターンの注意点]

- ①ブラケット 取付け時は「天井シングルブラケット」のみ使用可能です。
 - ②ランナー数量 セットに含むランナー数量は「製品幅分」のみで、カーテンの交差代分は含みません。交差代に応じて、必要なランナー数を追加でご注文ください。
- *ランナー追加時は、レール端部のストッパーを外してください。

1箱1セット入り [単位：円(税別)]

製品色	高さ	幅 0.900~3.000m		幅 3.005~4.000m		幅 4.005~5.000m		幅 5.005~6.000m	
		コード	価格	コード	価格	コード	価格	コード	価格
シルバー	0.5~5m	207407	62,040	207408	79,540	207409	97,040	207410	116,330
製品色	高さ	幅 6.005~7.000m		幅 7.005~8.000m		幅 8.005~9.000m		幅 9.005~10.000m	
		コード	価格	コード	価格	コード	価格	コード	価格
シルバー	0.5~5m	207411	133,840	207412	151,320	207413	168,840	207414	186,330

〈セットの明細〉

部品名	サイズ	0.900~3.000m	3.005~4.000m	4.005~5.000m	5.005~6.000m	6.005~7.000m	7.005~8.000m	8.005~9.000m	9.005~10.000m
V40ランナー		20コ	28コ	36コ	44コ	52コ	60コ	68コ	76コ
先頭ランナー(両開)		1組	1組	1組	1組	1組	1組	1組	1組
ストッパー		1コ	1コ	1コ	1コ	1コ	1コ	1コ	1コ
交差用(一車・二車)		1組	1組	1組	1組	1組	1組	1組	1組
ジョイント		—	—	—	2コ	2コ	2コ	2コ	2コ

■V40 紐引きセット Fパターン
[左操作・両納まり]価格

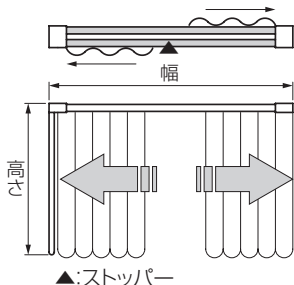

[Fパターンの注意点]

- ①ブラケット 取付け時は「天井シングルブラケット」のみ使用可能です。
 - ②ランナー数量 セットに含むランナー数量は「製品幅分」のみで、カーテンの交差代分は含みません。交差代に応じて、必要なランナー数を追加でご注文ください。
- *ランナー追加時は、レール端部のストッパーを外してください。

1箱1セット入り [単位：円(税別)]

製品色	高さ	幅 0.900~3.000m		幅 3.005~4.000m		幅 4.005~5.000m		幅 5.005~6.000m	
		コード	価格	コード	価格	コード	価格	コード	価格
シルバー	0.5~5m	207415	62,040	207416	79,540	207417	97,040	207418	116,330
製品色	高さ	幅 6.005~7.000m		幅 7.005~8.000m		幅 8.005~9.000m		幅 9.005~10.000m	
		コード	価格	コード	価格	コード	価格	コード	価格
シルバー	0.5~5m	207419	133,840	207420	151,320	207421	168,840	207422	186,330

〈セットの明細〉

部品名	サイズ	0.900~3.000m	3.005~4.000m	4.005~5.000m	5.005~6.000m	6.005~7.000m	7.005~8.000m	8.005~9.000m	9.005~10.000m
V40ランナー		20コ	28コ	36コ	44コ	52コ	60コ	68コ	76コ
先頭ランナー(両開)		1組	1組	1組	1組	1組	1組	1組	1組
ストッパー		1コ	1コ	1コ	1コ	1コ	1コ	1コ	1コ
交差用(一車・二車)		1組	1組	1組	1組	1組	1組	1組	1組
ジョイント		—	—	—	2コ	2コ	2コ	2コ	2コ

価格

■V40 レール価格 **レールのみ**

1箱1本入り [単位:円(税別)]

製品色	サイズ	3.00m		4.00m		5.00m	
		コード	価格	コード	価格	コード	価格
シルバー		207423	13,340	207424	18,220	207425	22,780

■V40 特注レール価格 **レールのみ**

[単位:円(税別)]













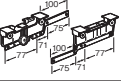

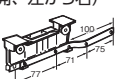

製品色	コード	1mあたり価格
シルバー	207426	5,480

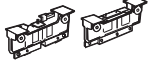
※ 特注レールは5m以下での製作。

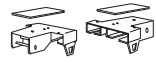
※ 1m未満の特注レールは、すべて1mの価格になります。

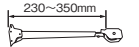
■V40 部品価格

[単位:円(税別)]

部品名	部品色	コード	単価	箱入数	箱入価格	部品名	部品色	コード	単価	箱入数	箱入価格
V40ランナー (ベアリング入り)  (ランナー幅20mm)	—	207427	640	1コ	640	天井シングル ブラケット 	—	207436	400	1コ	400
交差ランナー (両開) 	—	207428	6,650	1組	6,650	シングルブラケット 	—	207437	880	1コ	880
交差ランナー (片開、右から左) 	—	207429	3,340	1コ	3,340	吊金具付天井 ブラケットパイプ (34~43mm用) 	—	207438	1,220	1コ	1,220
交差ランナー (片開、左から右) 	—	207430	3,340	1コ	3,340	吊金具付天井 ブラケット (フラットタイプ) 	—	207439	940	1コ	940
先頭ランナー (両開) 	—	207431	4,420	1組	4,420	引分車 (一車・二車) 	—	207440	3,820	1組	3,820
先頭ランナー (片開) 	—	207432	2,210	1コ	2,210	交差用 (一車・二車) 	—	207441	6,530	1組	6,530
ストッパー 	—	207433	240	1コ	240	大型テンションブーリー  230~350mm 寸法は取付け面~滑車の 下端までの長さ	—	207357	2,180	1コ	2,180
キャップストップ 	—	207434	360	1コ	360	引分け紐(φ4mm) (ポリエステル) 	—	207442	—	100m	17,670
ジョイント 	—	207435	900	1コ	900						

ファンティア

ファンティア
フィル

V17

V17α静音

V20

V20α静音

V2

チェーン操作・
紐引き
カーテンレール

トリーチェ
ギアアシスト

V30

V40

カーブ用
カーテンレール

V5

V5α静音

V7

製品仕様

■ ブラケット取付けピッチ・カーテン適正重量

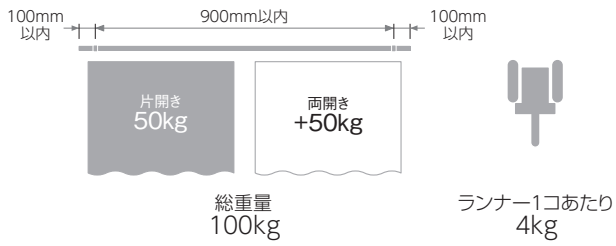

■ 部品の材質

[単位: mm]

材質	レール	アルミ押し形材	
	キャップストップ	冷間圧延鋼板	
	ランナー	ポリエチレン樹脂、ポリアセタール樹脂	
	シングルブラケット	アルミ押し形材	
	天井シングルブラケット	冷間圧延鋼板	
仕上げ		アルマイト仕上げ (シルバー)	

■ 寸法図 [単位: mm]

V40ランナー

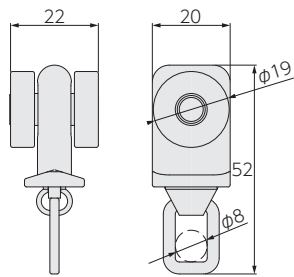

取付け図

■ 正面付け

シングルブラケット (ブラケット幅:25)

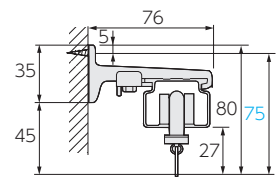

■ 天井付け

天井シングルブラケット (ブラケット幅:33)

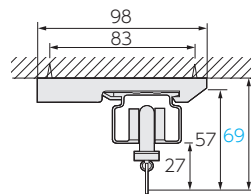

■ 紐引き (レール交差用) 組み立て図

[単位: mm]

天井シングルブラケット

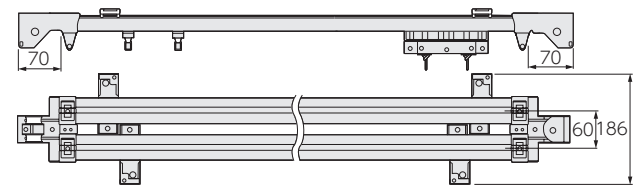

ファンティア

ファンティア
フィル

V17

V17α静音

V20

V20α静音

V2

チェーン操作・
紐引き
カーテンレール

トリーチェ
ギアアシスト

V30

V40

カーブ用
カーテンレール

V5

V5α静音

V7

その場でカーブ加工ができる便利なカーテンレール。



参考価格 (税別)		2m天井付けの場合	※下記のようなセット販売はしていません。		
■ シングル付け			■ ダブル付け		
レール色	工事用セット積算	部品積算	レール色	工事用セット積算	部品積算
シルバー	4,310円	3,878円	シルバー	8,420円	7,556円
フロスティホワイト	4,810円	4,368円	フロスティホワイト	9,380円	8,496円
アンバー	4,810円	4,388円	アンバー	9,380円	8,536円
部品の明細	<ul style="list-style-type: none"> ・工事用セット×1セット ・天井シングルブラケット (1コ入り)×4コ 	<ul style="list-style-type: none"> ・定尺レール×1本 ・ランナー×18コ ・マグネットランナー(両開)×1組 ・キャップストップ×2コ ・天井シングルブラケット (1コ入り)×4コ 	部品の明細	<ul style="list-style-type: none"> ・工事用セット×2セット ・天井ダブルブラケット (1コ入り)×4コ 	<ul style="list-style-type: none"> ・定尺レール×2本 ・ランナー×36コ ・マグネットランナー(両開)×2組 ・キャップストップ×4コ ・天井ダブルブラケット (1コ入り)×4コ

ファンティア

ファンティア
フィル

V17

V17α静音

V20

V20α静音

V2

チェーン操作・
紐引き
カーテンレール

トリーチェ
ギアアシスト

V30

V40

カーブ用
カーテンレール

V5

V5α静音

V7

ラインナップ

アルミ



特長

三角出窓や台形出窓、コーナー窓など
取付け窓にあわせてフレキシブルにカーブ加工。

●カーブ加工ができるカーテンレール

取付け窓に合わせてカーブベンダーを使い、その場でカーブ加工ができるフレキシブルなカーテンレールです。出窓やコーナー窓、曲面窓に最適です。

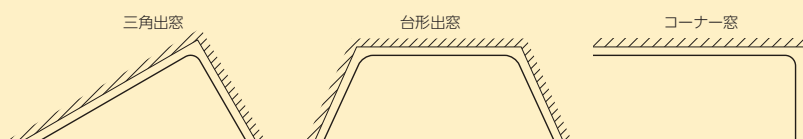

●さまざまな施工に対応

レールのカーブ加工により幅広い窓に対応します。さらにブラケットのバラエティも豊富で、さまざまな施工に対応します。

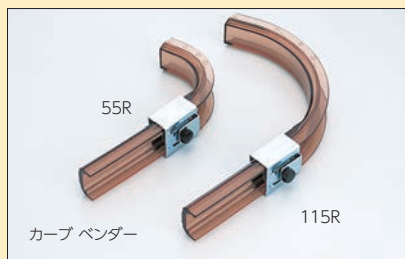

価格

工事用セット

マグネット入り

■V5 工事用セット[マグネットランナー入り]価格 ※ブラケットは含まれません。必要に応じて別途ご注文ください。 1箱20セット入り [単位:円(税別)]

製品色	サイズ	1.82m(6尺)			2.00m			2.73m(9尺)			3.00m		
		コード	単価	箱入価格	コード	単価	箱入価格	コード	単価	箱入価格	コード	単価	箱入価格
アンバー		207453			207454	4,050	81,000	207455	5,250	105,000	207456	5,610	112,200
フロスティホワイト		207457	3,740	74,800	207458			207459			207460		
シルバー		207461	3,440	68,800	207462	3,710	74,200	207463	4,800	96,000	207464	5,110	102,200

〈セットの明細〉

部品名	サイズ	1.82m(6尺)	2.00m	2.73m(9尺)	3.00m
レール		1.82m×1本	2.00m×1本	2.73m×1本	3.00m×1本
ランナー		16コ	18コ	24コ	26コ
マグネットランナー(両開)		1組	1組	1組	1組
キャップストップ		2コ	2コ	2コ	2コ

〈ブラケット必要数〉

レール長さ	1.82m(6尺)	2.00m	2.73m(9尺)	3.00m	3.64m(12尺)	4.00m
必要数	4コ	4コ	6コ	6コ	7コ	8コ

価格

■V5 レール価格 **レールのみ**

1箱30本入り [単位:円(税別)]

製品色	サイズ	1.82m(6尺)			2.00m			2.73m(9尺)		
		コード	単価	箱入価格	コード	単価	箱入価格	コード	単価	箱入価格
アンバー		207465	1,650	49,500	207466	1,850	55,500	207467	2,490	74,700
フロスティホワイト		207468			207469			207470		
シルバー		207471	1,360	40,800	207472	1,520	45,600	207473	2,040	61,200
製品色	サイズ	3.00m			3.64m(12尺)			4.00m		
		コード	単価	箱入価格	コード	単価	箱入価格	コード	単価	箱入価格
アンバー		207474	2,740	82,200	207475	3,300	99,000	207476	3,670	110,100
フロスティホワイト		207477			207478			207479		
シルバー		207480	2,240	67,200	207481	2,690	80,700	207482	3,000	90,000

■V5 特注レール価格 **レールのみ**

[単位:円(税別)]









製品色	コード	1mあたり価格
アンバー	207483	1,130
フロスティホワイト	207484	
シルバー	207485	910

* 特注レールは5m以下での製作。

* 1m未満の特注レールは、すべて1mの価格になります。

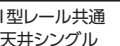
■V5 部品価格

[単位:円(税別)]

部品名	部品色	コード	単価	箱入数	箱入価格	部品名	部品色	コード	単価	箱入数	箱入価格
ランナー (8コ連結)  (ランナー幅10mm)	フロスティホワイト	207486	61	480コ (8コ×60本)	29,280	I型レール共通 ダブルブラケット 	フロスティホワイト	207504	5,400	1箱	5,400
	アンバー	207487					アンバー	207505			
	シルバー	207488					シルバー	207506			
ランナー マグネットランナー (両開)  (ランナー幅46mm)	フロスティホワイト	207489	480	20組	9,600	V5バランスレール 共通トリプル ブラケット 	フロスティホワイト	207507	310	1コ	310
	アンバー	207490					アンバー	207508			
	シルバー	207491					シルバー	207509	250	250	
ランナー マグネットランナー (片開)  (ランナー幅22mm)	フロスティホワイト	207492	400	20コ	8,000	I型レール共通 天井シングル ブラケット 	フロスティホワイト	207510	3,600	1箱	3,600
	アンバー	207493					アンバー	207511			
	シルバー	207494					シルバー	207512			
キャップストップ 	フロスティホワイト	207495	90	100コ	9,000	I型レール共通 天井シングル ブラケット 	フロスティホワイト	207513	430	1コ	430
	シルバー	207496					アンバー	207514			
	アンバー	207497	100	10,000	シルバー		207515	360	360		
I型レール共通 シングルブラケット 	フロスティホワイト	207498	7,300	1箱	7,300	I型レール共通 天井シングル ブラケット 	フロスティホワイト	207516	7,300	1箱	7,300
	アンバー	207499					アンバー	207517			
	シルバー	207500					6,100	6,100			
	フロスティホワイト	207501	170	1コ	170		フロスティホワイト	207519	190	1コ	190
	アンバー	207502					アンバー	207520			
	シルバー	207503					150	150			

価格

■V5 部品価格

[単位：円(税別)]

V5 部品価格						[単位：円(税別)]													
部品名	部品色	コード	単価	箱入数	箱入価格	部品名	部品色	コード	単価	箱入数	箱入価格								
I型レール共通 天井ダブル ブラケット	20 コ入り	フロスティホワイト	207522	5,400	1箱	5,400		フロスティホワイト	207541	110	20コ	2,200							
		アンバー	207523					アンバー	207542										
		シルバー	207524	4,200				4,200	シルバー	207543			90	1,800					
	1 コ入り	フロスティホワイト	207525	320	1コ	320			伸縮吊棒※	シルバー			205604	880	20本	17,600			
		アンバー	207526				フロスティホワイト		205605	1,040	20,800								
		シルバー	207527	250			250		320 (200~320)	シルバー	205606	1,280	20本	25,600					
	V5/バランスレール 共通コーナー ブラケット	20 コ入り	フロスティホワイト	207528	4,200	1箱	4,200		その他の部品		フロスティホワイト	207529			1,510	30,200			
			アンバー	207529							3,500	3,500	560 (320~560)	フロスティホワイト			205607	1,510	
			シルバー	207530	3,500						3,500	920 (500~920)	シルバー	205608	1,600		20本	32,000	
		1 コ入り	フロスティホワイト	207531	250	1コ					250	フロスティホワイト	205609	1,840	20本				36,800
			アンバー	207532								210	210	1600 (840~1600)	シルバー		205610	1,920	20本
			シルバー	207533	210							210	レールカッターV	—	207544		31,180	1セット	
ソケット	フロスティホワイト	207534	160	20コ	3,200	カーペンダー-55R	—			207545	2,620	1セット	2,620						
		アンバー												207535	110	2,200			
		シルバー	207536					110						2,200					
	吊り金具	フロスティホワイト	207537	200	20コ			4,000						カーペンダー-115R	—	207546	3,150	1セット	3,150
		アンバー	207538																
		シルバー	207539	180					3,600										
伸縮吊棒に固定するための ネジが付いています。	ストッパー	—	207540	110	20コ	2,200													

※伸縮吊棒は長さを調節できます。2本使用すれば、V吊棒としてもご利用できます。詳細は、P.451をご覧ください。

ファンティア

ファンティア
フィル

V17

V17α静音

V20

V20α静音

V2

チェーン操作・
紐引き
カーテンレール

トリーチェ
ギアアシスト

V30

V40

カーブ用
カーテンレール

V5

V5α静音

V7

製品仕様

■ ブラケット取付けピッチ・カーテン適正重量

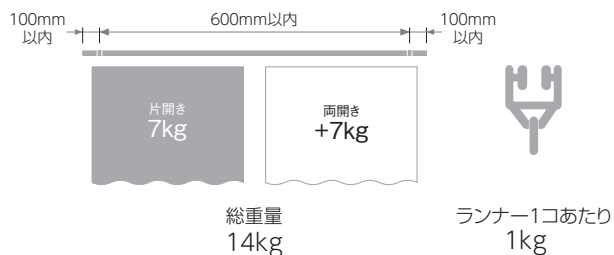

■ 部品の材質

[単位:mm]

材質	レール	アルミ押し出し形材	
	キャップストップ	ポリエチレン樹脂	
	ランナー	ポリエチレン樹脂、ポリアセタール樹脂	
	ブラケット	冷間圧延鋼板	
仕上げ	アルマイトクリア仕上げ		

■ 寸法図 [単位:mm]

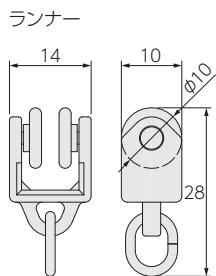

取付け図

[単位:mm]

・レール切断時の切り粉や塵・埃などがレール表面(特にランナー走行面)に残らないようご注意ください。
カーテンの操作性が悪くなり、静音性能が低下する恐れがあります。

■ 正面付け

I型レール共通
シングルブラケット
(ブラケット幅:18)

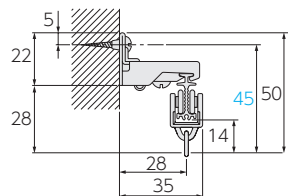

I型レール共通
ダブルブラケット
(ブラケット幅:18)

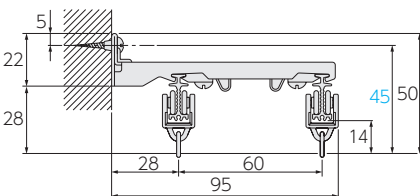

V₅バランス共通
トリプルブラケット
(ブラケット幅:19)

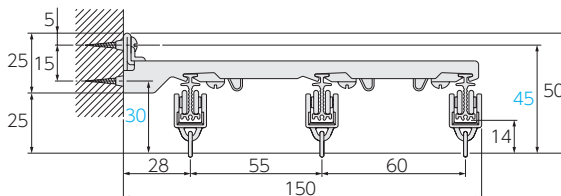

■ 天井付け

I型レール共通
天井シングルブラケット
(ブラケット幅:18)

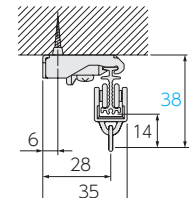

I型レール共通
天井ダブルブラケット
(ブラケット幅:18)

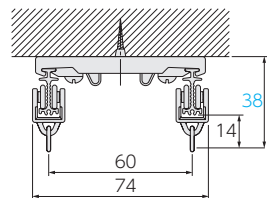

ブラケット使用例

例:レース・ドレープ・バランス施工の場合
(トリプルブラケット+コーナーブラケット使用)

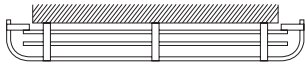

例:出窓レース施工の場合
(シングルブラケット使用)



曲げ加工表

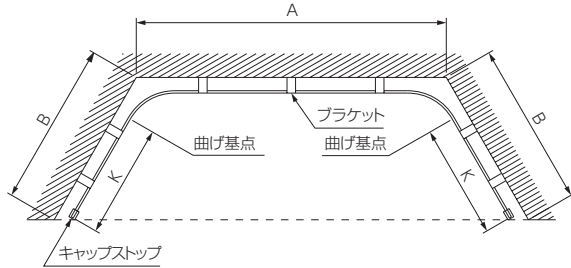

シングル付けV5取付け例

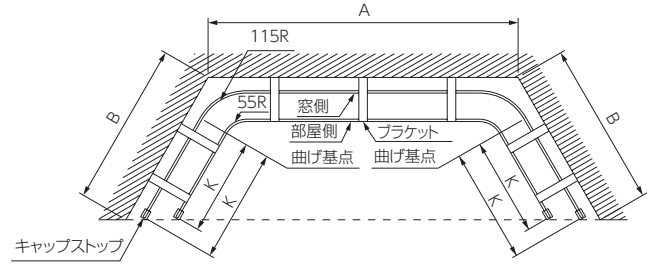

ダブル付けV5取付け例



	窓タイプ	取付け方法	使用カーブ	L = 使用レール全長 (mm)	K = 曲げ基点 (mm)	備考
90° 出窓		シングル付け	R55	$A + B + B - 165$	$B - 86$	
			R115	$A + B + B - 216$	$B - 147$	ダブル窓側共通
		ダブル付け (部屋側)	R55	$A + B + B - 405$	$B - 147$	R115は不可
60° 出窓		シングル付け	R55	$A + B + B - 120$	$B - 70$	
			R115	$A + B + B - 133$	$B - 105$	ダブル窓側共通
		ダブル付け (部屋側)	R55	$A + B + B - 328$	$B - 139$	R115は不可
45° 出窓		シングル付け	R55	$A + B + B - 127$	$B - 72$	
			R115	$A + B + B - 132$	$B - 97$	ダブル窓側共通
		ダブル付け (部屋側)	R55	$A + B + B - 346$	$B - 157$	R115は不可

※ダブル付けの場合は、窓側レールにはR55を使用せず、R115を使用してください。
※ベンダーのOの目盛りを基点に合せてカーブ加工を行ってください。

ファンティア

ファンティア
フィル

V17

V17α静音

V20

V20α静音

V2

チェーン操作・
紐引き
カーテンレール

トリーチェ
ギアアシスト

V30

V40

カーブ用
カーテンレール

V5

V5α静音

V7

取付け窓に合わせてフレキシブルにカーブ加工。
静かな操作音でより快適な空間をサポート。



参考価格 (税別)

2m天井付けの場合

※下記のようなセット販売はしていません。

■ シングル付け

レール色	工事用セット積算	部品積算
シルバー	4,310円	3,878円
フロスティホワイト	4,810円	4,368円
アンバー	4,810円	4,388円
部品の明細	<ul style="list-style-type: none"> ・工事用セット×1セット ・天井シングルブラケット(1コ入り)×4コ 	<ul style="list-style-type: none"> ・定尺レール×1本 ・ランナー×18コ ・マグネットランナー(両開)×1組 ・キャップストップ×2コ ・天井シングルブラケット(1コ入り)×4コ

■ ダブル付け

レール色	工事用セット積算	部品積算
シルバー	8,420円	7,556円
フロスティホワイト	9,380円	8,496円
アンバー	9,380円	8,536円
部品の明細	<ul style="list-style-type: none"> ・工事用セット×2セット ・天井ダブルブラケット(1コ入り)×4コ 	<ul style="list-style-type: none"> ・定尺レール×2本 ・ランナー×36コ ・マグネットランナー(両開)×2組 ・キャップストップ×4コ ・天井ダブルブラケット(1コ入り)×4コ

ファンティア

ファンティア
フィル

V17

V17α静音

V20

V20α静音

V2

チェーン操作・
紐引き
カーテンレール

トリーチェ
ギアアシスト

V30

V40

カーブ用
カーテンレール

V5

V5α静音

V7

ラインナップ



シルバー



フロスティホワイト



アンバー

特長

カーテン開閉の操作音が静かな静音タイプ。
レールのカーブ加工で幅広い窓に対応。

●カーブ加工ができるカーテンレール

取付け窓に合わせてカーブベンダーを使い、その場でカーブ加工ができるフレキシブルなカーテンレールです。出窓やコーナー窓、曲面窓に最適です。

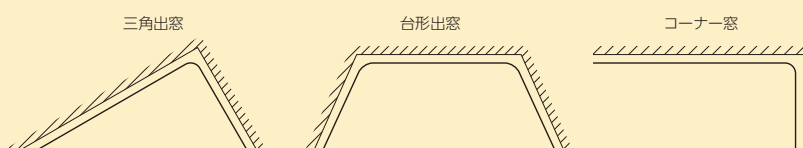

●さまざまな施工に対応

レールのカーブ加工により幅広い窓に対応します。ブラケットのバリエーションも豊富で、さまざまな施工に対応します。

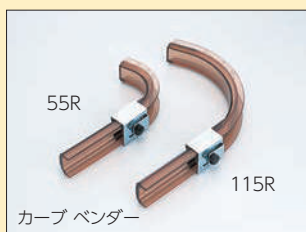

●住環境に配慮した静音タイプの充実

V20・V17と同様に静音タイプのV5α静音をラインナップ。V5レールは全てアルマイトクリア仕上げされており、滑りの良い素材の専用ランナー『V5α静音ランナー』と組み合わせることにより操作音が静かな『V5α静音レール』としてお使いいただけます。快適な住環境をご提案します。



静音性能について (当社カーテンレール製品比較)

寝室、リビング等の一般住宅、医療施設におすすめです。

V5α静音の騒音レベル

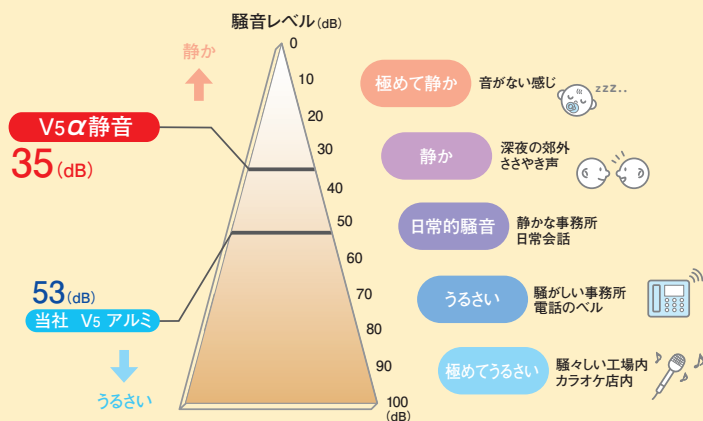

静音のポイント

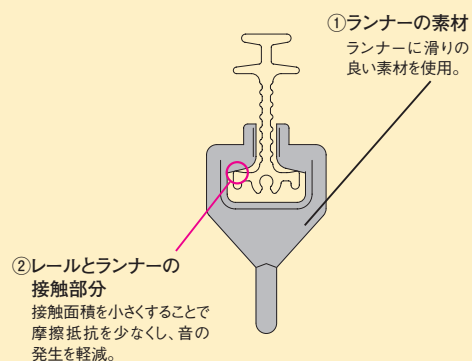

音について

音の大きさはデシベル (dB) で表します。数値が小さいほど「音が小さい」ことを意味します。人間の耳に聞こえる音と音の大きさ (dB) は、比例関係にはありません。目安として、10 (dB) 下がると大雑把に人の耳では半分程度に音が小さくなったと感じとれます。

・上記数値は傾斜させたレールにランナーを入れて走行させ、50cm離れた位置で測定した実験測定値です。

価格

工事用セット

マグネット入り

■V5α静音 工事用セット[マグネットランナー入り]価格 ※ブラケットは含みません。必要に応じて別途ご注文ください。 1箱20セット入り [単位:円(税別)]

製品色	1.82m(6尺)			2.00m			2.73m(9尺)			3.00m		
	コード	単価	箱入価格	コード	単価	箱入価格	コード	単価	箱入価格	コード	単価	箱入価格
アンバー	207557	3,740	74,800	207558	4,050	81,000	207559	5,250	105,000	207560	5,610	112,200
フロスティホワイト	207561			207562			207563			207564		
シルバー	207565	3,440	68,800	207566	3,710	74,200	207567	4,800	96,000	207568	5,110	102,200

〈セットの明細〉

部品名	1.82m(6尺)	2.00m	2.73m(9尺)	3.00m
レール	1.82m×1本	2.00m×1本	2.73m×1本	3.00m×1本
V5α静音ランナー	16コ	18コ	24コ	26コ
V5α静音マグネットランナー(両開)	1組	1組	1組	1組
キャップストップ	2コ	2コ	2コ	2コ

〈ブラケット必要数〉

レール長さ	1.82m(6尺)	2.00m	2.73m(9尺)	3.00m	3.64m(12尺)	4.00m
必要数	4コ	4コ	6コ	6コ	7コ	8コ

■V5α静音 レール価格 **レールのみ**

1箱30本入り [単位:円(税別)]

製品色	1.82m(6尺)			2.00m			2.73m(9尺)		
	コード	単価	箱入価格	コード	単価	箱入価格	コード	単価	箱入価格
アンバー	207569	1,650	49,500	207570	1,850	55,500	207571	2,490	74,700
フロスティホワイト	207572			207573			207574		
シルバー	207575	1,360	40,800	207576	1,520	45,600	207577	2,040	61,200
製品色	3.00m			3.64m(12尺)			4.00m		
	コード	単価	箱入価格	コード	単価	箱入価格	コード	単価	箱入価格
アンバー	207578	2,740	82,200	207579	3,300	99,000	207580	3,670	110,100
フロスティホワイト	207581			207582			207583		
シルバー	207584	2,240	67,200	207585	2,690	80,700	207586	3,000	90,000

■V5α静音 特注レール価格 **レールのみ**

[単位:円(税別)]

製品色	コード	1mあたり価格
アンバー	207587	1,130
フロスティホワイト	207588	
シルバー	207589	910

※ 特注レールは5m以下での製作。

※ 1m未満の特注レールは、すべて1mの価格になります。

価格

■V5α静音 部品価格

[単位：円(税別)]

ランナー						その他の部品																		
部品名	部品色	コード	単価	箱入数	箱入価格	部品名	部品色	コード	単価	箱入数	箱入価格													
V5α静音ランナー (8コ連結) (ランナー幅10mm)	フロスティホワイト	207590	61	480コ (8コ×60本)	29,280	V5バランスレール 共通コーナー ブラケット 	フロスティホワイト	207528	4,200	1箱	4,200													
	アンバー	207591					アンバー	207529																
	シルバー	207592					シルバー	207530																
	V5α静音 マグネットランナー (両開) (ランナー幅28mm)	フロスティホワイト	207593	480	10組		4,800	フロスティホワイト	207531	250	1コ	250												
		アンバー	207594					アンバー	207532															
		シルバー	207595					シルバー	207533															
	V5α静音 マグネットランナー (片開) (ランナー幅14mm)	フロスティホワイト	207596	400	10コ		4,000	ソケット	フロスティホワイト	207534	160	20コ	3,200											
		アンバー	207597					アンバー	207535															
		シルバー	207598					シルバー	207536															
キャップストップ 	フロスティホワイト	207495	90	100コ	9,000	吊り金具 	フロスティホワイト	207537	200	20コ	4,000													
	シルバー	207496				アンバー	207538																	
	アンバー	207497				シルバー	207539																	
I型レール共通 シングル ブラケット 	フロスティホワイト	207498	7,300	1箱	7,300	伸縮吊棒※ 	—	207540	110	20コ	2,200													
	アンバー	207499																						
	シルバー	207500																						
	I型レール共通 ダブルブラケット 	フロスティホワイト	207501	170	1コ							170	カバージョイント (ジョイントピン入り) 	—	207541	110	20コ	2,200						
		アンバー	207502																					
		シルバー	207503																					
	I型レール共通 ダブルブラケット 	フロスティホワイト	207504	5,400	1箱							5,400							伸縮吊棒※ 	—	207542	90	20コ	1,800
		アンバー	207505																					
		シルバー	207506																					
I型レール共通 天井シングル ブラケット 	フロスティホワイト	207507	310	1コ	310	伸縮吊棒※ 	—	207543	880	20本	17,600													
	アンバー	207508																						
	シルバー	207509																						
V5αバランスレール 共通トリプル ブラケット 	フロスティホワイト	207510	3,600	1箱	3,600							伸縮吊棒※ 	—	207544	1,040	20本	20,800							
	アンバー	207511																						
	シルバー	207512																						
I型レール共通 天井ダブル ブラケット 	フロスティホワイト	207513	430	1コ	430													伸縮吊棒※ 	—	207545	1,280	20本	25,600	
	アンバー	207514																						
	シルバー	207515																						
I型レール共通 天井シングル ブラケット 	フロスティホワイト	207516	7,300	1箱	7,300	伸縮吊棒※ 	—	207546	1,510	20本	30,200													
	アンバー	207517																						
	シルバー	207518																						
I型レール共通 天井ダブル ブラケット 	フロスティホワイト	207519	190	1コ	190							伸縮吊棒※ 	—	207547	1,600	20本	32,000							
	アンバー	207520																						
	シルバー	207521																						
I型レール共通 天井シングル ブラケット 	フロスティホワイト	207522	5,400	1箱	5,400													伸縮吊棒※ 	—	207548	1,840	20本	36,800	
	アンバー	207523																						
	シルバー	207524																						
I型レール共通 天井ダブル ブラケット 	フロスティホワイト	207525	320	1コ	320	伸縮吊棒※ 	—	207549	1,920	20本	38,400													
	アンバー	207526																						
	シルバー	207527																						
I型レール共通 天井シングル ブラケット 	フロスティホワイト	207528	250	1コ	250							伸縮吊棒※ 	—	207550	2,150	20本	43,000							
	アンバー	207529																						
	シルバー	207530																						

※伸縮吊棒は長さを調節できます。2本使用すれば、V吊棒としてもご利用できます。詳細は、P.451をご覧ください。

ファンティア
ファンティア
フィル
V17
V17α静音
V20
V20α静音
V2
チェーン操作・
紐引き
カーテンレール
トリーチェ
ギアアシスト
V30
V40
カーブ用
カーテンレール
V5
V5α静音
V7

製品仕様

■ ブラケット取付けピッチ・カーテン適正重量

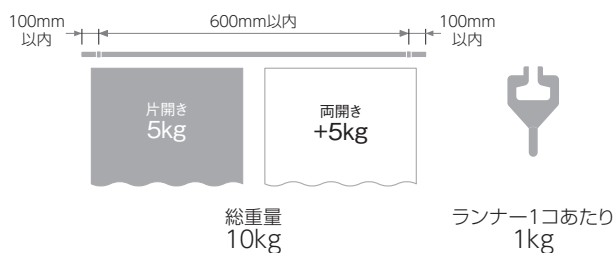

■ 部品の材質

[単位:mm]

材 質	レール	アルミ押出し型材	
	キャップストップ	ポリエチレン樹脂	
	ランナー	ポリエチレン樹脂	
	ブラケット	冷間圧延鋼板	
仕上げ	アルマイトクリア仕上げ		

■ 寸法図 [単位:mm]

V5α静音ランナー

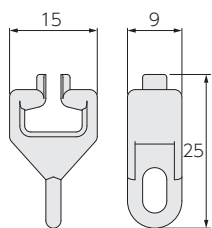

取付け図

[単位:mm]

・レール切断時の切り粉や塵・埃などがレール表面(特にランナー走行面)に残らないようご注意ください。カーテンの操作性が悪くなり、静音性能が低下する恐れがあります。

■ 正面付け

I型レール共通シングルブラケット
(ブラケット幅:18)

I型レール共通ダブルブラケット
(ブラケット幅:18)

V5バランス共通トリプルブラケット
(ブラケット幅:19)

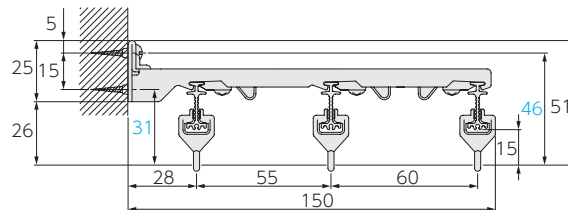
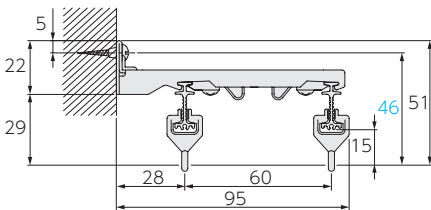
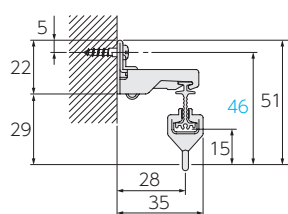

■ 天井付け

I型レール共通天井シングルブラケット
(ブラケット幅:18)

I型レール共通天井ダブルブラケット
(ブラケット幅:18)

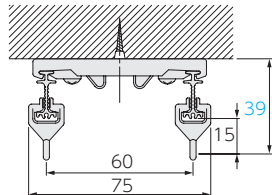
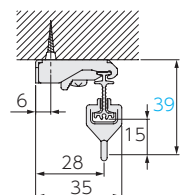

ファンティア

ファンティア
フィル

V17

V17α静音

V20

V20α静音

V2

チェーン操作・
紐引き
カーテンレール

トリーチェ
ギアアシスト

V30

V40

カーブ用
カーテンレール

V5

V5α静音

V7

ブラケット使用例

例：レース・ドレープ・バランス施工の場合
(トリプルブラケット+コーナーブラケット使用)

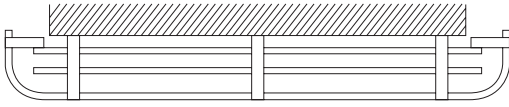

例：出窓レース施工の場合
(シングルブラケット使用)

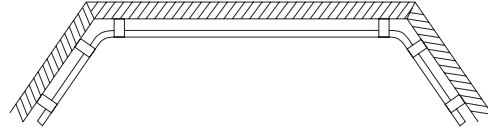

曲げ加工表

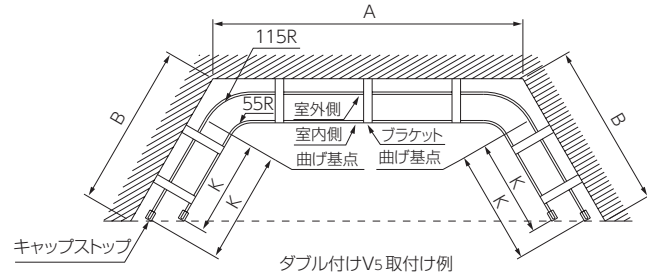
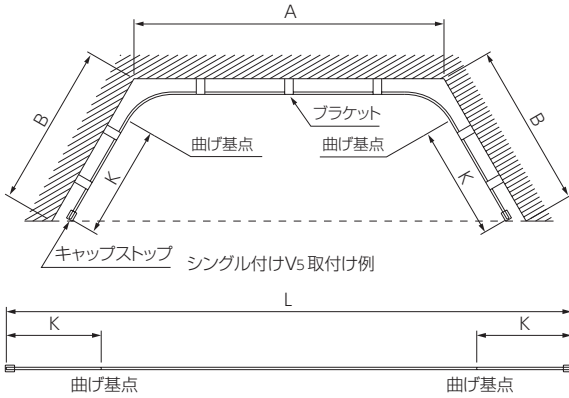

	窓タイプ	取付け方法	使用カーブ	L=使用レール全長(mm)	K=曲げ基点(mm)	備考
90° 出窓		シングル付け	R55	$A+B+B-165$	$B-86$	
		ダブル付け(室内側)	R115	$A+B+B-216$	$B-147$	ダブル室外側共通
60° 出窓		シングル付け	R55	$A+B+B-120$	$B-70$	
		ダブル付け(室内側)	R55	$A+B+B-328$	$B-139$	R115は不可
45° 出窓		シングル付け	R55	$A+B+B-127$	$B-72$	
		ダブル付け(室内側)	R55	$A+B+B-346$	$B-157$	R115は不可

※ダブル付けの場合は、窓側レールにはR55を使用せず、R115を使用してください。
※ベンダーのOの目盛りを基点に合せてカーブ加工を行ってください。

重量カーテンにも対応可能なカーブ用I型レール。
標準レール、コードレールの2タイプをご用意。

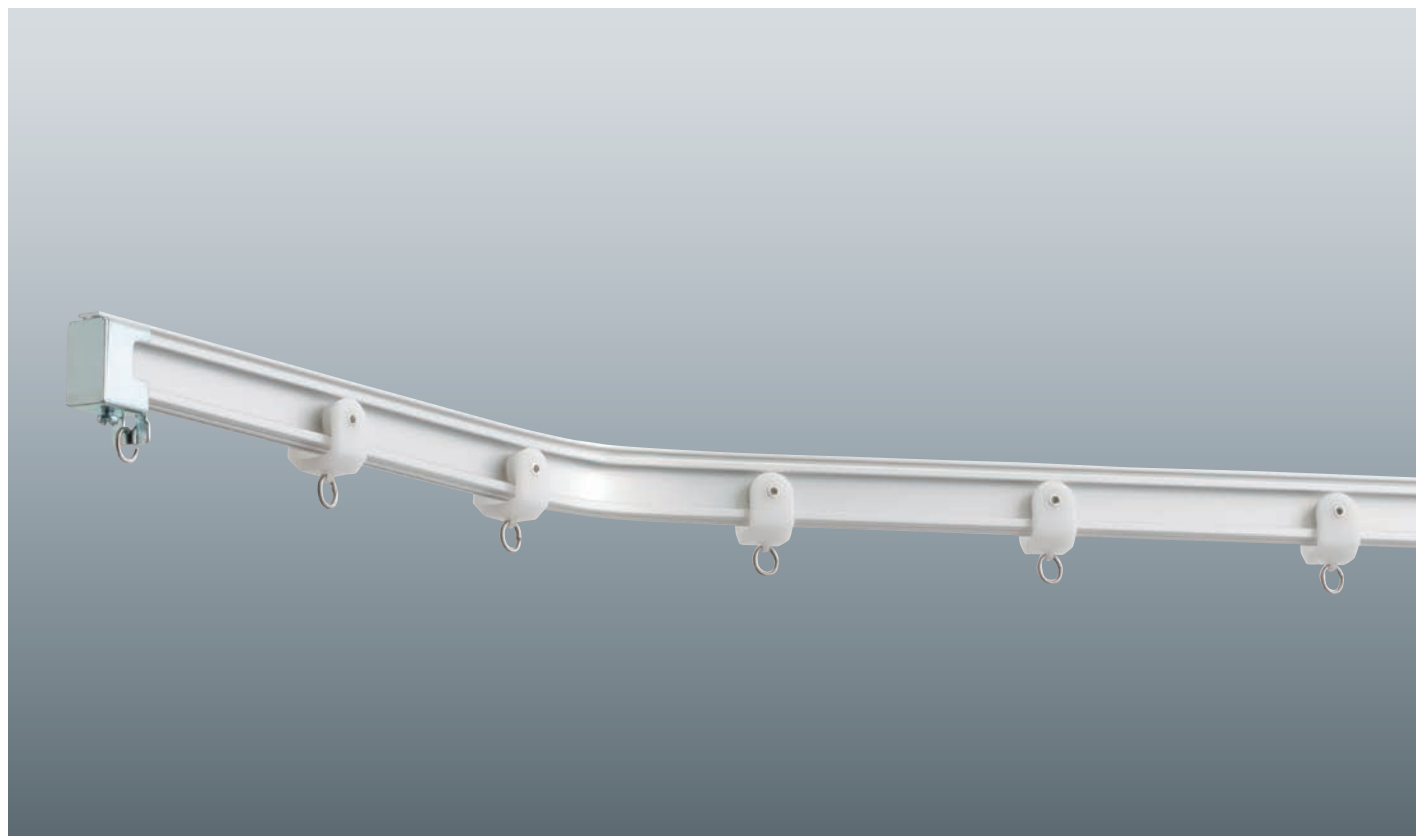

参考価格 (税別)	2m正面付けの場合		※下記のようなセット販売はしていません。		
■ シングル付け			■ ダブル付け		
レール色	工事用セット積算	部品積算	レール色	工事用セット積算	部品積算
シルバー	6,040円	6,040円	シルバー	12,080円	12,080円
アンバー フロスティホワイト	6,730円	6,770円	アンバー フロスティホワイト	13,540円	13,620円
部品の明細	・工事用セット×1セット ・シングルブラケット×4コ	・定尺レール×1本 ・ランナー×16コ ・キャップストップ×2コ ・シングルブラケット×4コ	部品の明細	・工事用セット×2セット ・ダブルブラケット×4コ	・定尺レール×2本 ・ランナー×32コ ・キャップストップ×4コ ・ダブルブラケット×4コ

ファンティア

ファンティア
フィル

V17

V17α静音

V20

V20α静音

V2

チェーン操作・
紐引き
カーテンレール

トリーチェ
ギアアシスト

V30

V40

カーブ用
カーテンレール

V5

V5α静音

V7

ラインナップ

標準レール



シルバー



アンバー



フロスティホワイト

コードレール



シルバー



アンバー



フロスティホワイト

特長

重量カーテンにも対応可能なI型レールです。

工事用セットも用意しておりますので、現場での組み込み作業を最小限におさえることができます。

手引き操作にはリーズナブルな標準レールを、紐引き操作にはコードレールをご使用ください。

I型レールなのでカーブ加工ができ、現場での多様なニーズにお応えします。

ベーシックな操作・納まりの紐引きセットを標準対応しています。

価格

工事用セット

■V7 工事用セット価格 ※ブラケットは含まれません。必要に応じて別途ご注文ください。

1箱1セット入り [単位:円(税別)]

製品名	製品色	2.0m		3.0m		4.0m	
		コード	価格	コード	価格	コード	価格
標準レール	シルバー	207641	5,240	207642	7,630	207643	10,030
	アンバー	207644	5,810	207645	8,500	207646	11,190
	フロスティホワイト	207647		207648		207649	

〈セットの明細〉

部品名	サイズ	2.0m	3.0m	4.0m
標準レール		2.0m×1本	3.0m×1本	4.0m×1本
ランナー		16コ	24コ	32コ
キャップストップ		2コ	2コ	2コ

〈ブラケット必要数〉

レール長さ	2.0m	3.0m	4.0m
必要数	4コ	6コ	8コ

価格

※各パターンとも、ブラケット・大型テンションプリーは含みません。必要に応じて別途ご注文ください。*発注単位：5mm

コードレール 紐引きセット

■V7 コードレール
紐引きセット Nパターン
[右操作・右納まり]価格

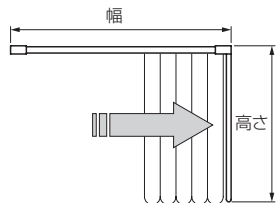

■V7 コードレール
紐引きセット Lパターン
[右操作・左納まり]価格

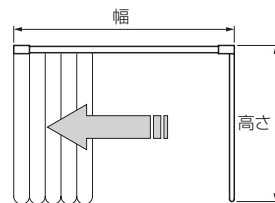

1箱1セット入り [単位：円(税別)]

納まり	製品色	高さ	幅		0.900~2.000m		2.005~3.000m		3.005~4.000m		4.005~5.000m		5.005~6.000m	
			コード	価格	コード	価格	コード	価格	コード	価格	コード	価格	コード	価格
Nパターン	シルバー	0.5~5m	207650	12,560	207651	17,460	207652	22,360	207653	27,270	207654	32,320		
	アンバー		207655	13,620	207656	18,910	207657	24,190	207658	29,480	207659	34,940		
	フロスティホワイト		207660		207661		207662		207663		207664			
Lパターン	シルバー	0.5~5m	207665	12,560	207666	17,460	207667	22,360	207668	27,270	207669	32,320		
	アンバー		207670	13,620	207671	18,910	207672	24,190	207673	29,480	207674	34,940		
	フロスティホワイト		207675		207676		207677		207678		207679			
納まり	製品色	高さ	幅		6.005~7.000m		7.005~8.000m		8.005~9.000m		9.005~10.000m			
			コード	価格	コード	価格	コード	価格	コード	価格				
Nパターン	シルバー	0.5~5m	207680	37,230	207681	42,120	207682	47,030	207683	51,920				
	アンバー		207684	40,230	207685	45,500	207686	50,790	207687	56,070				
	フロスティホワイト		207688		207689		207690		207691					
Lパターン	シルバー	0.5~5m	207692	37,230	207693	42,120	207694	47,030	207695	51,920				
	アンバー		207696	40,230	207697	45,500	207698	50,790	207699	56,070				
	フロスティホワイト		207700		207701		207702		207703					

〈セットの明細〉

部品名	サイズ	0.900~2.000m	2.005~3.000m	3.005~4.000m	4.005~5.000m	5.005~6.000m	6.005~7.000m	7.005~8.000m	8.005~9.000m	9.005~10.000m
ランナー		13コ	21コ	29コ	37コ	45コ	53コ	61コ	69コ	77コ
交差ランナー(片開)ガイドランナー入り		1コ	1コ	1コ	1コ	1コ	1コ	1コ	1コ	1コ
引分車(一車・二車)		1組	1組	1組	1組	1組	1組	1組	1組	1組
ジョイント		—	—	—	—	1コ	1コ	1コ	1コ	1コ

■V7 コードレール
紐引きセット Oパターン
[右操作・両納まり]価格

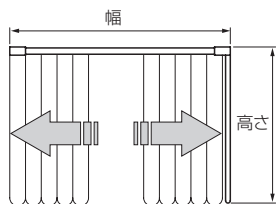

1箱1セット入り [単位：円(税別)]

製品色	高さ	幅		0.900~2.000m		2.005~3.000m		3.005~4.000m		4.005~5.000m		5.005~6.000m	
		コード	価格	コード	価格	コード	価格	コード	価格	コード	価格	コード	価格
シルバー	0.5~5m	207704	13,070	207705	17,970	207706	22,870	207707	27,770	207708	32,830		
アンバー		207709	14,220	207710	19,510	207711	24,780	207712	30,070	207713	35,530		
フロスティホワイト		207714		207715		207716		207717		207718			
製品色	高さ	幅		6.005~7.000m		7.005~8.000m		8.005~9.000m		9.005~10.000m			
		コード	価格	コード	価格	コード	価格	コード	価格				
シルバー	0.5~5m	207719	37,720	207720	42,620	207721	47,520	207722	52,420				
アンバー		207723	40,820	207724	46,100	207725	51,390	207726	56,670				
フロスティホワイト		207727		207728		207729		207730					

〈セットの明細〉

部品名	サイズ	0.900~2.000m	2.005~3.000m	3.005~4.000m	4.005~5.000m	5.005~6.000m	6.005~7.000m	7.005~8.000m	8.005~9.000m	9.005~10.000m
ランナー		12コ	20コ	28コ	36コ	44コ	52コ	60コ	68コ	76コ
交差ランナー(両開)ガイドランナー入り		1組	1組	1組	1組	1組	1組	1組	1組	1組
引分車(一車・二車)		1組	1組	1組	1組	1組	1組	1組	1組	1組
ジョイント		—	—	—	—	1コ	1コ	1コ	1コ	1コ

価格

※各パターンとも、ブラケット・大型デジションプーリーは含まれません。必要に応じて別途ご注文ください。*発注単位：5mm

コードレール 紐引きセット

■V7 コードレール
紐引きセット Mパターン
[左操作・左納まり]価格

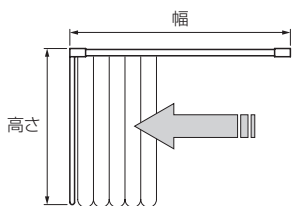

■V7 コードレール
紐引きセットPパターン
[左操作・右納まり]価格

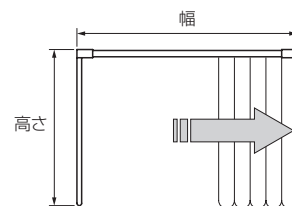

1箱1セット入り [単位：円(税別)]

納まり	製品色	高さ	0.900~2.000m		2.005~3.000m		3.005~4.000m		4.005~5.000m		5.005~6.000m	
			コード	価格	コード	価格	コード	価格	コード	価格	コード	価格
Mパターン	シルバー	0.5~5m	207731	12,560	207732	17,460	207733	22,360	207734	27,270	207735	32,320
	アンバー		207736	13,620	207737	18,910	207738	24,190	207739	29,480	207740	34,940
	フロスティホワイト		207741		207742		207743		207744			
Pパターン	シルバー	0.5~5m	207746	12,560	207747	17,460	207748	22,360	207749	27,270	207750	32,320
	アンバー		207751	13,620	207752	18,910	207753	24,190	207754	29,480	207755	34,940
	フロスティホワイト		207756		207757		207758		207759			
納まり	製品色	高さ	6.005~7.000m		7.005~8.000m		8.005~9.000m		9.005~10.000m			
			コード	価格	コード	価格	コード	価格	コード	価格		
Mパターン	シルバー	0.5~5m	207761	37,230	207762	42,120	207763	47,030	207764	51,920		
	アンバー		207765	40,230	207766	45,500	207767	50,790	207768	56,070		
	フロスティホワイト		207769		207770		207771		207772			
Pパターン	シルバー	0.5~5m	207773	37,230	207774	42,120	207775	47,030	207776	51,920		
	アンバー		207777	40,230	207778	45,500	207779	50,790	207780	56,070		
	フロスティホワイト		207781		207782		207783		207784			

〈セットの明細〉

部品名	サイズ	0.900~2.000m	2.005~3.000m	3.005~4.000m	4.005~5.000m	5.005~6.000m	6.005~7.000m	7.005~8.000m	8.005~9.000m	9.005~10.000m
ランナー		13コ	21コ	29コ	37コ	45コ	53コ	61コ	69コ	77コ
交差ランナー(片開)ガイドランナー入り		1コ	1コ	1コ	1コ	1コ	1コ	1コ	1コ	1コ
引分車(一車・二車)		1組	1組	1組	1組	1組	1組	1組	1組	1組
ジョイント		—	—	—	—	1コ	1コ	1コ	1コ	1コ

■V7 コードレール
紐引きセット Qパターン
[左操作・両納まり]価格

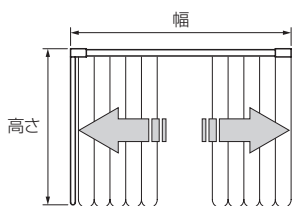

1箱1セット入り [単位：円(税別)]

製品色	高さ	0.900~2.000m		2.005~3.000m		3.005~4.000m		4.005~5.000m		5.005~6.000m	
		コード	価格	コード	価格	コード	価格	コード	価格	コード	価格
シルバー	0.5~5m	207785	13,070	207786	17,970	207787	22,870	207788	27,770	207789	32,830
アンバー		207790	14,220	207791	19,510	207792	24,780	207793	30,070	207794	35,530
フロスティホワイト		207795		207796		207797		207798		207799	
製品色	高さ	6.005~7.000m		7.005~8.000m		8.005~9.000m		9.005~10.000m			
		コード	価格	コード	価格	コード	価格	コード	価格		
シルバー	0.5~5m	207800	37,720	207801	42,620	207802	47,520	207803	52,420		
アンバー		207804	40,820	207805	46,100	207806	51,390	207807	56,670		
フロスティホワイト		207808		207809		207810		207811			

〈セットの明細〉

部品名	サイズ	0.900~2.000m	2.005~3.000m	3.005~4.000m	4.005~5.000m	5.005~6.000m	6.005~7.000m	7.005~8.000m	8.005~9.000m	9.005~10.000m
ランナー		12コ	20コ	28コ	36コ	44コ	52コ	60コ	68コ	76コ
交差ランナー(両開)ガイドランナー入り		1組	1組	1組	1組	1組	1組	1組	1組	1組
引分車(一車・二車)		1組	1組	1組	1組	1組	1組	1組	1組	1組
ジョイント		—	—	—	—	1コ	1コ	1コ	1コ	1コ

ファンティア

ファンティア
フィル

V17

V17α静音

V20

V20α静音

V2

チェーン操作・
紐引き
カーテンレール

トリーチェ
ギアアシスト

V30

V40

カーブ用
カーテンレール

V5

V5α静音

V7

価格

■V₇ レール価格 **レールのみ**

1箱1本入り [単位:円(税別)]

製品名	製品色	サイズ	2.00m		3.00m		4.00m	
			コード	価格	コード	価格	コード	価格
標準レール	シルバー		207812	3,140	207813	4,720	207814	6,280
	アンバー		207815	3,730	207816	5,590	207817	7,450
	フロスティホワイト		207818		207819		207820	
コードレール	シルバー		207821	4,710	207822	7,050	207823	9,400
	アンバー		207824	5,340	207825	8,010	207826	10,670
	フロスティホワイト		207827		207828			

■V₇ 特注レール価格 **レールのみ**

[単位:円(税別)]

製品名	製品色	コード	1mあたり価格
標準レール	シルバー	207830	1,900
	アンバー	207831	2,250
	フロスティホワイト	207832	
コードレール	シルバー	207833	2,820
	アンバー	207834	3,210
	フロスティホワイト	207835	

※ 特注レールは5m以下での製作。
 ※ 1m未満の特注レールは、すべて1mの価格になります。



■V₇ カーブレール(200R)価格 **レールのみ**

[単位:円(税別)]

製品名	製品色	サイズ	0.9×0.9m	
			コード	価格
標準レール	シルバー		207836	4,320
	アンバー		207837	4,960
	フロスティホワイト		207838	
コードレール	シルバー		207839	5,870
	アンバー		207840	6,570
	フロスティホワイト		207841	

■特注カーブ加工費



[単位:円(税別)]

仕様	1カ所あたり価格	
	標準レール	コードレール
200R	1,370	1,150
300R	—	

※カーブ箇所は2カ所まで、角度は90度までの加工とします。
 *手曲げ加工として500R以上の加工も行えます。

■V₇ 部品価格

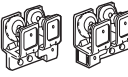









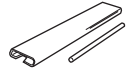

[単位:円(税別)]

部品名	部品色	コード	単価	箱入数	箱入価格	部品名	部品色	コード	単価	箱入数	箱入価格	
ランナー  (ランナー幅15mm)	—	207846	110	1コ	110	ランナー	紐引き用 交差ランナー(左) ガイドランナー入り	シルバー	207851	710	1組	710
マグネットランナー (両開) 	—	207847	750	1組	750		紐引き用 先頭ランナー(両開)	—	207852	1,280	1組	1,280
マグネットランナー (片開) 	—	207848	570	1コ	570		紐引き用 先頭ランナー(片開)	—	207853	710	1コ	710
紐引き用 交差ランナー(両開) ガイドランナー入り	シルバー	207849	1,300	1組	1,300		ガイドランナー (A・Bセット)	—	207854	420	1コ	420
紐引き用 交差ランナー(右) ガイドランナー入り	シルバー	207850	710	1組	710							

価格

▼V7 部品価格

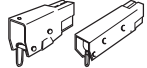
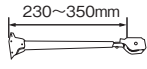
[単位：円(税別)]

V7 部品価格						[単位：円(税別)]																																											
部品名	部品色	コード	単価	箱入数	箱入価格	部品名	部品色	コード	単価	箱入数	箱入価格																																						
キャップストップ 	シルバー	207855	170	1コ	170	その他の部品 	引分け紐 (φ2.8mm) 	—	207358	—	150m	13,310																																					
	アンバー	207856	180	1コ	180																																												
	フロスティホワイト	207857																																															
ストップパー 	シルバー	207858	180	1コ	180		その他の部品 	伸縮吊棒 ※2	—	—	—	20本	320 (200~320)	シルバー	205604	880	17,600																																
	アンバー	207859											1,040	20,800																																			
	フロスティホワイト	207860																																															
ジョイント 	シルバー	207861	170	1コ	170								560 (320~560)	—	—	—	—	20本	シルバー	205606	1,280	25,600																											
	アンバー	207862	200	1コ	200														フロスティホワイト	205607	1,510	30,200																											
	フロスティホワイト	207863																																															
シングルブラケット 	シルバー	207864	200	1コ	200			920 (500~920)	—	—	—	—							20本	シルバー	205608	1,600	32,000																										
	アンバー	207865	230	1コ	230															フロスティホワイト	205609	1,840	36,800																										
	フロスティホワイト	207866																																															
ダブルブラケット 	シルバー	207867	400	1コ	400								1600 (840~1600)	—	—	—	—	20本		シルバー	205610	1,920	38,400																										
	アンバー	207868	480	1コ	480															フロスティホワイト	205611	2,150	43,000																										
	フロスティホワイト	207869																																															
ワンタッチ天井 シングルブラケット 	シルバー	207870	200	1コ	200	※1 コードレールを曲げる場合、紐の走行部(左右2カ所)にカーブ用中芯を挿入し、500R以上で曲げてください。1カ所につき2本使用。 ※2 伸縮吊棒は長さを調節できます。2本使用すれば、V吊棒としてもご利用できます。詳細は、P.451をご覧ください。		—	—	—	—	—							—	—	—																												
	アンバー	207871	250	1コ	250																																												
	フロスティホワイト	207872																																															
ソケット 	シルバー	207873	200	1コ	200		—						—	—	—	—	—	—				—	—																										
	アンバー	207874	230	1コ	230																																												
	フロスティホワイト	207875																																															
吊り金具 	シルバー	207876	480	1コ	480																			—	—	—	—	—	—	—	—	—																	
	アンバー	207877																																															
	フロスティホワイト	207878																																															
引分車 (一車・二車) 	シルバー	207879	2,220	1組	2,220																												—	—	—	—	—	—	—	—	—								
	アンバー	207880	2,410	1組	2,410																																												
	フロスティホワイト	207881																																															
大型テンションブリー 	—	207357	2,180	1コ	2,180																																					—	—	—	—	—	—	—	—
寸法は取付け面~滑車の 下端までの長さ	—	207357	2,180	1コ	2,180																																												
カーブ用中芯 (2m)※1 	—	207882	950	1本	950																																												

ファンティア

ファンティア
フィル

V17

V17α静音

V20

V20α静音

V2

チェーン操作・
紐引き
カーテンレール

トリーチェ
ギアアシスト

V30

V40

カーブ用
カーテンレール

V5

V5α静音

V7

製品仕様

■ ブラケット取付けピッチ・カーテン適正重量

標準レール

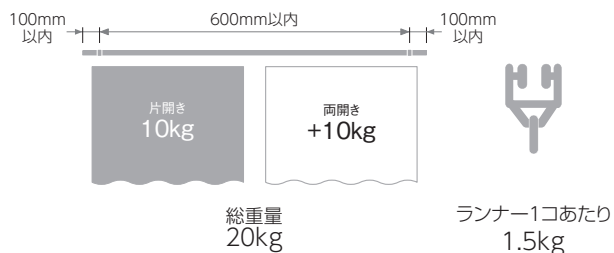

コードレール

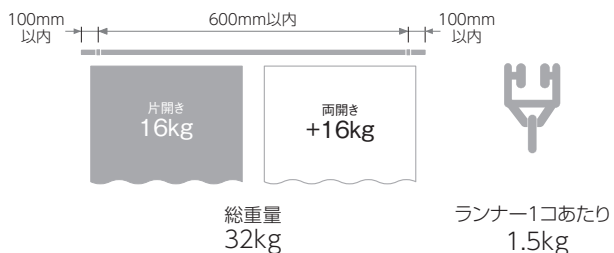

■ 部品の材質

[単位:mm]

		標準レール	コードレール
材 質	レール	アルミ押し出し形材	
	キャップストップ	冷間圧延鋼板	
材 質	ランナー	ポリエチレン樹脂、ポリアセタール樹脂	
	シングル/ダブルブラケット	アルミ押し出し形材	
	ワンタッチ天井シングルブラケット	冷間圧延鋼板	
仕上げ		アルマイト仕上げ(シルバー) アンバー仕上げ フロスティホワイト仕上げ	

■ 寸法図 [単位:mm]

ランナー

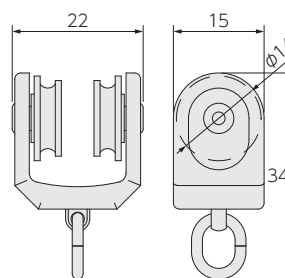

取付け図

■ 正面付け/標準レール

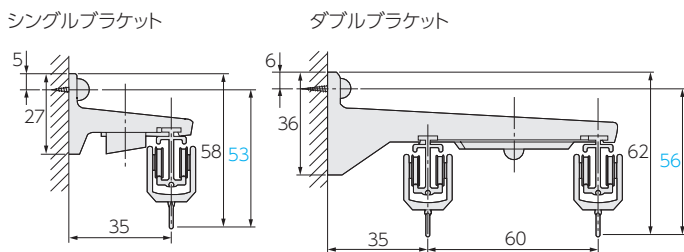

■ 正面付け/コードレール

[単位:mm]

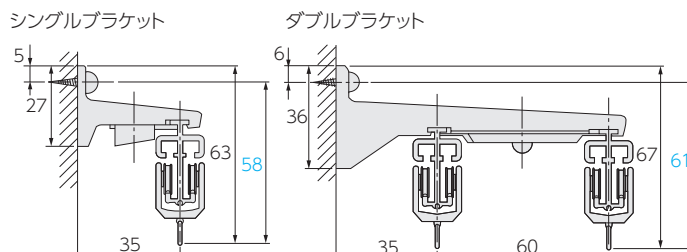

■ 天井付け/標準レール

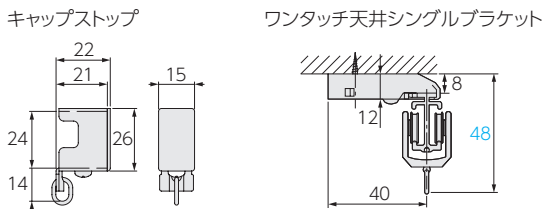

■ 天井付け/コードレール

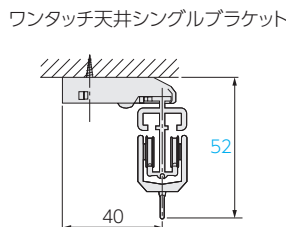

吊金具+吊棒

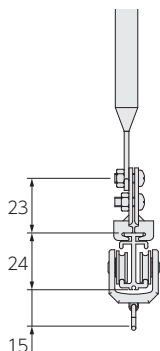

ファンティア
ファンティア フィル
V17
V17α静音
V20
V20α静音
V2
チェーン操作・ 紐引き カーテンレール
トリーチェ ギアアシスト
V30
V40
カーブ用 カーテンレール
V5
V5α静音
V7

コードレール紐引き 組み立て方法

*図は「右操作・両納まり」です。ランナーは省略しているので、引分車と交差ランナーの間に、必要な数量のランナーを入れてください。

1.コードをレールに組み込む。

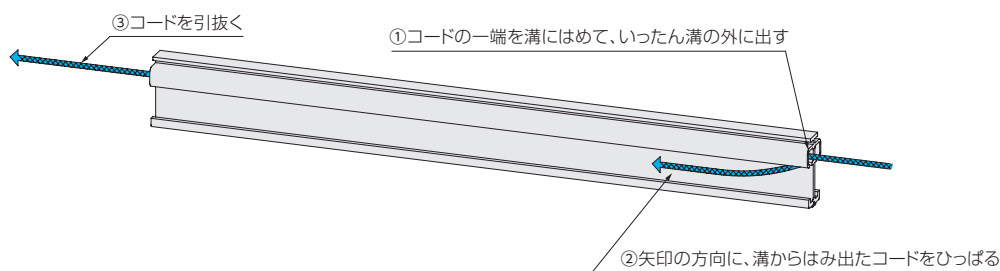

2.コードをレールと引分車に通す。

※左操作の場合は、一車と二車を逆にしてください。

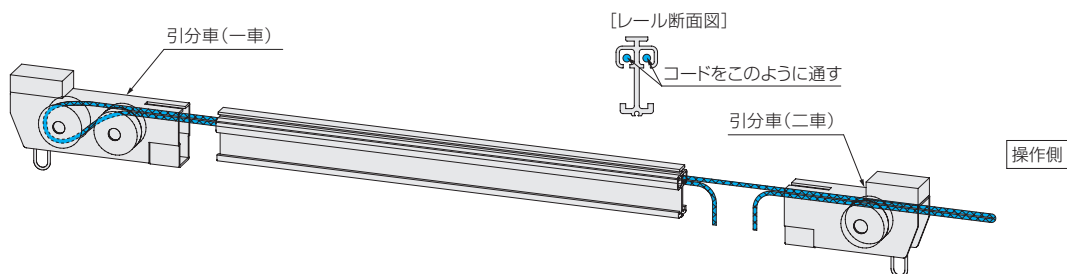

3.コードをガイドランナー Aに通す。

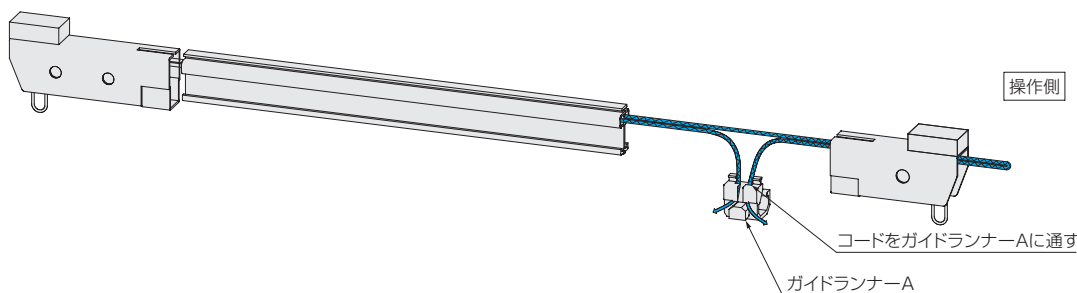

4.ガイドランナー Aと交差ランナーをセットする。

※この時点ではガイドランナー Aと交差ランナーは固定しません。

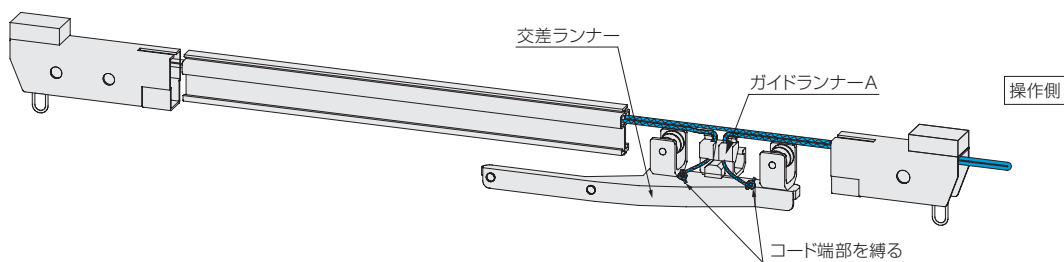

コードレール紐引き 組み立て方法 (P.363の続き)

5. [両開きの場合のみ] ガイドランナーBをコードに取付ける。／ガイドランナーAをレールに組み込む。

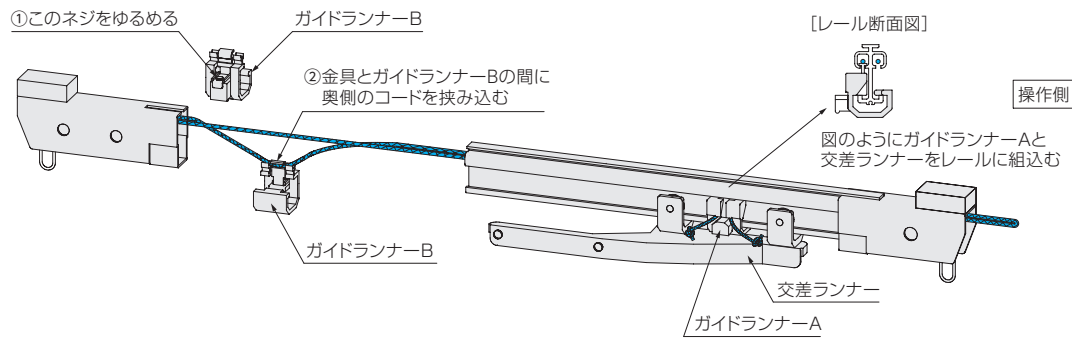

6. [両開きの場合のみ] ガイドランナーBと交差ランナーをセットする。 *この時点ではガイドランナーBと交差ランナーは固定しません。

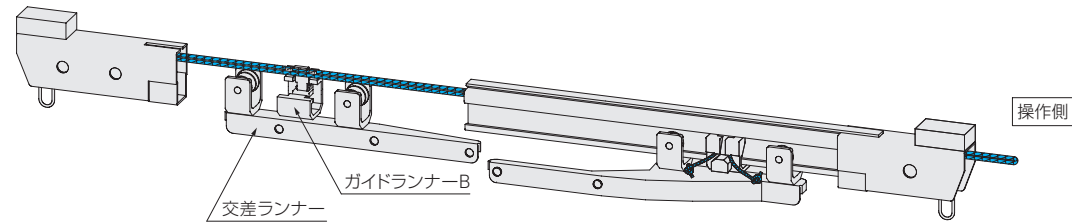

上図の位置関係でガイドランナーBと交差ランナーを組み合わせる

7. [両開きの場合のみ] ガイドランナーBをレールに組み込む。

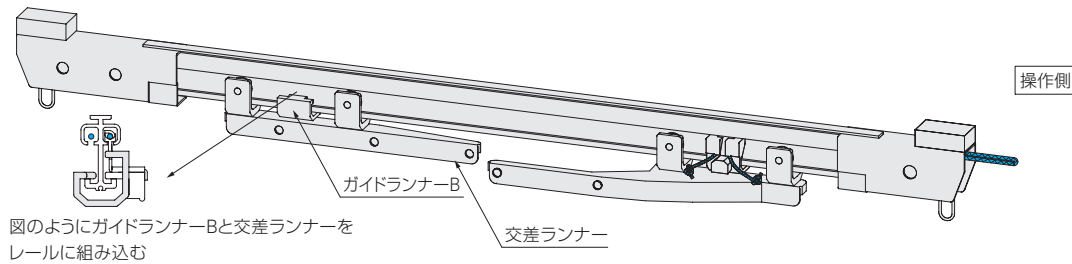

8. [両開きの場合のみ] 交差ランナーのセンターを合わせる。

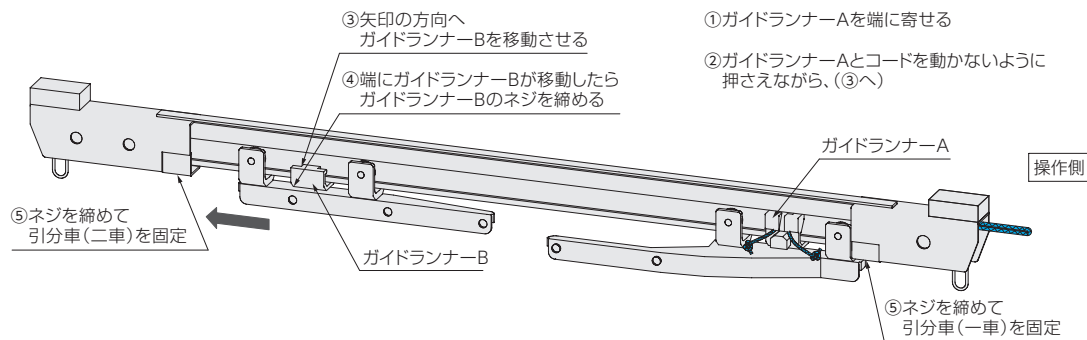

9. コードを固定する。

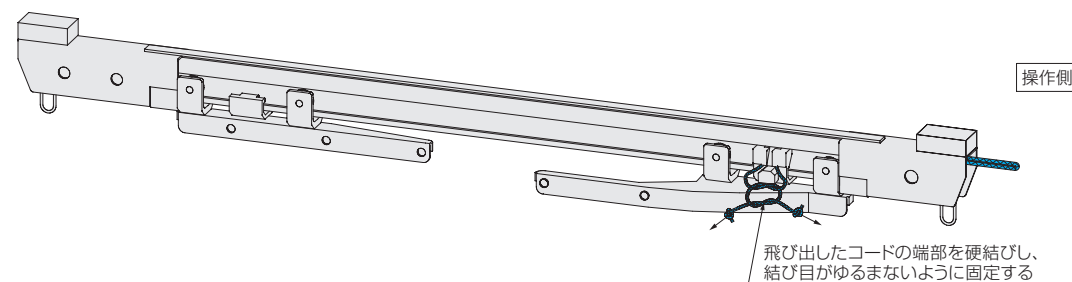

電動カーテンレール

ホームタコス ティエルモ 新色 …	368
ホームタコス トリーチェ …	388
シールド50 新色 …	410



電動カーテンレール

リモコンやスイッチで簡単に操作できる便利な電動のカーテンレール。
大きな窓や複数ある窓、手の届かない高窓などにおすすめです。

スマートインテリアシェード ホームタコス ティエルモ **新色**

➔ P.368



すべてのリモコン・スイッチと
電源分岐ジョイントに対応。
住宅はもちろん、ホテル・店舗・施設などで
幅広く活躍する電動カーテンレール。

製品幅：1000～10000mm
カーテン適正重量：25kg



リモコン



スイッチ



スマートインテリアシェード ホームタコス トリーチェ

➔ P.388



ダブルセットやレールカラーが選べる、
主に住宅向けの電動カーテンレール。
正面付けにも対応し、車イスなどの
出入りに便利な人体感知センサーもご用意。

製品幅：500～5000mm
カーテン適正重量：10kg



リモコン



スイッチ



シールド50 **新色**

➔ P.410



製品幅12m、カーテン重量50kgまで
対応できます。
ホテルや施設などの大型の窓におすすめの
電動カーテンレール。

製品幅：1000～12000mm
カーテン適正重量：50kg



リモコン



スイッチ



POINT リモコンやスイッチで簡単、ラクラク操作! 日常のさまざまなシーンをより快適に!

電動製品なら、手の届かない窓や複数ある窓、大きな窓でもラクラク操作。ボタンを押すだけで簡単に操作できます。リモコンやスイッチの種類も豊富で、用途・シーンに合わせてお選びいただけます。

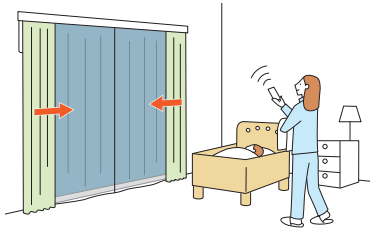

動作音が静かなので、早朝・夜間など音が気になるシーンにもおすすめ。

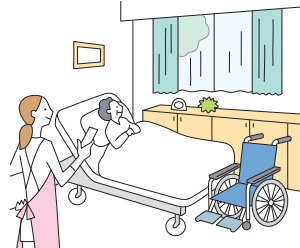

座ったままやベッドの中からも操作できるので、ご高齢の方にも。

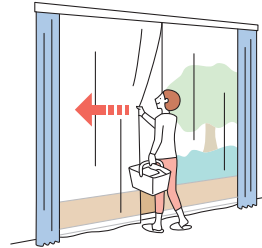

カーテンを少し引くと自動で開閉するタッチモーション機能を搭載。



ホテルや施設などのカーブした窓にもすっきり納まります。

RFリモコン

*RF:Radio Frequency

電波を用いたリモコンで、製品にリモコンを向けなくても操作できます。離れた場所からの操作(20m以内)や受光部が隠れてしまう場所での操作に便利。



RFリモコン 8グループ

RFリモコン 4グループ

RFタイマー リモコン

赤外線リモコン NEW

赤外線を用いたリモコンで、テレビのように製品に向けて操作します。便利なフリーポジション機能を搭載。ホワイトとブラックの2色から選べます。



ホワイト

ブラック

スイッチ

壁に取付けるスイッチです。最大31台まで、一斉にも個別にも操作できます。左記のリモコンとの併用も可能です。



3点ワイド スイッチ

シングル スイッチ

複数ゾーン スイッチ

マルチスイッチ

※リモコン・スイッチは製品によって対応が異なります。詳しくは各製品仕様ページをご覧ください。

POINT 「ホームタコス ティエルモ」[シールド50]にブラックが新登場!

「ホームタコス ティエルモ」[シールド50]に新色ブラックが登場! 住宅はもちろん、ホテル・店舗・施設などでも、インテリアスタイルや天井の色などに合わせて幅広く使えます。



ホワイト[No.130]



新色

ブラック[No.230]

POINT スマートスピーカーやスマートフォンでも操作ができます。

※シールド50は対応しません。

- スマートスピーカーで操作
- 外出先からスマートフォンで操作

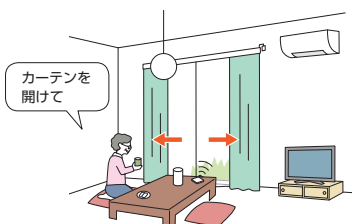

カーテンを開けて

スマートスピーカーに呼びかけるだけで製品を開閉できます。手がふさがっていても簡単、ラクラク。

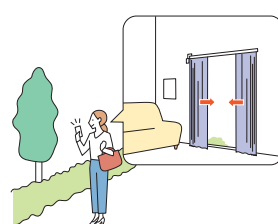

スマートフォンで外出先等からも操作できます。お出かけ中に製品の閉め忘れに気付いたときも便利です。

POINT 交差レール仕様が新登場!

「ホームタコス ティエルモ」[シールド50]に交差レール仕様が新登場!

カーテンの重なりが大きくなるので、住宅はもちろん、ホテルや施設などの高い遮光性が必要な場所に特におすすめです。空調や冷暖房効率が高まることによる、省エネ効果も期待できます。

ご注文の際に便利な「交差レール仕様セット」をご用意しています。

スマートインテリアシェード ホームタコス ティエルモ

新色

チャイルド
セーフティ

静音性
43(dB)

*詳しくはP.526

リモコン・スイッチが豊富で、電源分岐ジョイントにも対応。
住宅はもちろん、ホテル・店舗・施設などで幅広く活躍する電動カーテンレール。



参考価格 (税別)

3.0mの場合

※下記のようなセット販売はしていません。

RFリモコン操作	赤外線リモコン操作
<p>116,000円</p> <p>RFリモコン 4グループの場合</p> <ul style="list-style-type: none"> ・シングルセット (①RFリモコン操作) × 1セット ・RFリモコン 4グループ × 1個 	<p>106,000円</p> <ul style="list-style-type: none"> ・シングルセット (③赤外線リモコン操作) × 1セット (持出し受光部付属) ・赤外線リモコン × 1個

ラインナップ



製品特長

リモコンやスイッチを用途・シーンに合わせて選べます。



ドレープ・レースのダブル付けや、複数台の製品の取付けに便利な「電源分岐ジョイント」。

最大10台まで、コンセント(電源)を1つにまとめることができます

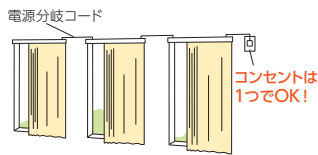

タッチモーション機能

カーテンを少し引くとカーテンが自動で動き出します。窓から出入りする際にスイッチやリモコンまで行かなくても開閉ができて便利です。
※別途設定が必要です。

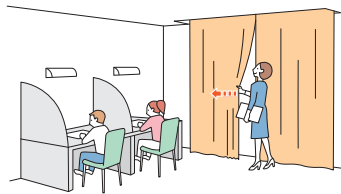

耐久性・省エネ性・機能性にも優れています。

- ・耐久性に優れたベルト駆動方式。
- ・待機時の消費電力を抑え、高い省エネ性を実現。
- ・開閉速度は6段階で調整可能。
- ・スロースタート・スローストップ機能搭載。▶P.385
- ・フリーポジション機能搭載。▶P.385

IoT化でさらに便利に!

HEMSやスマート家電リモコンとの連携で、IoT化が可能です。

ホームタコス カタログはこちら

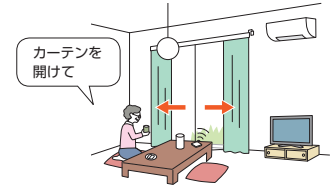

静かな動作音

動作音は約43dB※と優れた静音性。早朝・夜間など音が気になるシーンに。
※保証値ではありません。

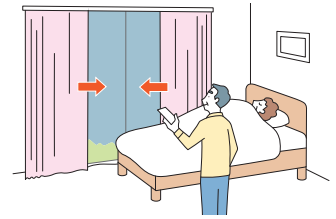

カーブした窓にも対応

ホテルや施設などのカーブした窓にもすっきり納まります。



製作可能寸法 ※製品幅は10mm単位での製作になります。

レール	製作可能寸法	カーテン適正重量
	1000 ~ 10000mm	片開き 25kg 両開き 25kg(片側12.5kg)
交差レール仕様 	3800 ~ 11500mm	両開き 30kg(片側15kg)
1カ所カーブ 	1000 ~ 10000mm 90°以上 300mmR	片開き 15kg 両開き 15kg(片側7.5kg)
2カ所カーブ 	2100 ~ 6000mm 500mm以上 90°以上 300mmR	片開き 15kg 両開き 15kg(片側7.5kg)
全体カーブ 	1000 ~ 6000mm 1000mmR以上	片開き 15kg 両開き 15kg(片側7.5kg)

ブラケット取付けピッチ



ランナー1コあたり 1.5kg

※1カ所カーブ・2カ所カーブのカーブ半径は300mmR。カーブ角度範囲は90~179°以内。
※全体カーブのカーブ半径は1000mmR以上で、半円形までの対応。ジョイントは1カ所までとし、センター部でのジョイントのみの対応。
※1本レールで製作可能な寸法は、直線の場合は5000mm以下、1カ所カーブ・2カ所カーブ・全体カーブの場合は4600mm以下。
※1カ所カーブ・2カ所カーブの両開き仕様の場合、交差位置(レールの中央)が直線部分になるようにご指定ください。
カーブ部分では交差できません。なお全体カーブの場合は交差可能です。

操作方法の種類

下記①～④から操作方法をご指定ください。また、使用するリモコンやスイッチの種類もご指定ください。
②～④は、スマート家電リモコン(赤外線家電リモコン)での操作も可能です。

①RFリモコン操作

... RFリモコンは、信号到達距離が約20mと長く、障害物があっても電波が届きます。
最大8グループ(合計20台)まで、個別にも、一斉にも操作できます。

②RFリモコン操作(赤外線リモコン操作併用)

... RFリモコン操作に持出し受光部を付けることで、赤外線リモコンを併用することができます。

③赤外線リモコン操作

... 赤外線を用いたリモコンで、製品に向けて操作します。
最大8グループ(各グループに登録可能台数の上限なし)まで、個別にも、一斉にも操作できます。

④スイッチ操作

... 壁に取付けたスイッチで最大31台まで、個別にも、一斉にも操作できます。
RFリモコンや赤外線リモコンを併用することも可能です。

リモコン 2種類から選べます。

■RFリモコン(カーテンレール用)(操作方法①②④に対応) *RF:Radio Frequency



RFリモコン
8グループ



RFリモコン
4グループ



RFタイマー
リモコン

電波を用いたリモコンです。
製品にリモコンを向けなくても操作できます。
家具などの障害物があっても信号が届くので、離れた場所からの操作も可能です。
RFタイマーリモコンは、あらかじめ決めた曜日・時間に製品を自動で開閉できます。

信号到達距離:約20m
登録可能台数:RFリモコン 8グループ:最大8グループ(合計20台)
RFリモコン 4グループ:最大4グループ(合計20台)
RFタイマーリモコン :最大6グループ(1グループ8台まで、合計20台)

■赤外線リモコン(操作方法②～④に対応)



ホワイト



ブラック

赤外線を用いたリモコンです。
テレビなどのリモコンと同じように製品に向けて操作します。
フリーポジション機能を搭載!

★ ボタンをワンプッシュするだけで
あらかじめ登録したお好みのポジションを
自動的に再現します。ホワイトとブラックの2色から選べます。

信号到達距離:約7m(壁などの障害物がない場合)
登録可能台数:最大8グループ(台数の制限なし)



リモコンホルダー
(オプション)で
壁に設置できます。

価格:500円/個

注意 赤外線リモコンの持出し受光部の設置場所について

赤外線リモコンは、赤外線信号を使用しているため、持出し受光部を下記のような「赤外線の強い場所」に設置すると、誤作動を起こしたり、リモコン操作を受け付けなくなる場合があります。持出し受光部の設置場所には充分ご注意ください。

- ① 直射日光の当たる場所や、直接当たらなくても直射光が反射して眩しい場所。
- ② 白熱灯、ヒーターや暖房器具など高熱を発生する機器の近く。
- ③ 蛍光灯など照明器具の近く。
- ④ ホームセキュリティなどのセンサー用赤外線が照射されている領域。
- ⑤ その他赤外線式リモコンや、赤外線を出す機器の近く。

スマート家電リモコン(赤外線家電リモコン)を使用する場合について(操作方法②～④に対応)

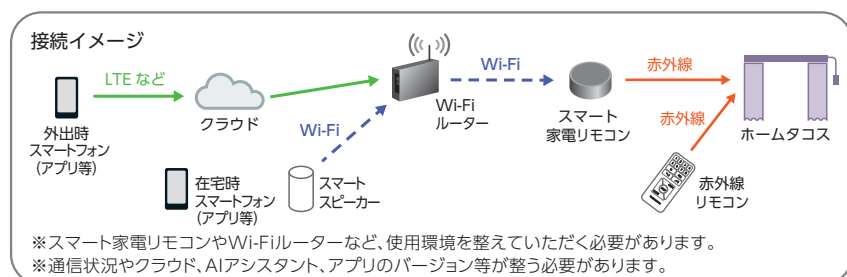

※スマート家電リモコンやAIアシスタント、スマートフォンなどのデバイス、アプリ等の登録・設定作業は弊社では対応いたしかねます。

※故障の際の動作確認や通信状況などによりスマート家電リモコンが使えない場合があるため、必ず弊社の赤外線リモコンを併用してください。

※動作の対応状況は、スマート家電リモコンやスマートスピーカー等のメーカーや機種によって変わる場合があります。

※スマート家電リモコンやスマートスピーカー等での製品の動作は保証いたしかねます。

※「Wi-Fi」は、Wi-Fi Allianceの登録商標です。

操作方法の種類

スイッチ 4種類から選べます。壁に取り付けて使用します。RFリモコンや赤外線リモコンを併用することも可能です。

■ **3点ワイドスイッチ (カーテンレール用)** (操作方法④に対応)



スイッチ1個で製品1台を単独制御、または最大8台の製品を一斉制御するスイッチ。

■ **シングルスイッチ (カーテンレール用)** (操作方法④に対応)



スイッチ1個で製品1台を単独制御するためのスイッチ。

■ **複数ゾーンスイッチ (カーテンレール用)** (操作方法④に対応)



最大31台の製品を、1個の複数ゾーンスイッチで操作可能。最大4グループ (ゾーン) を、一斉にも、ゾーン毎にも操作できます。

〈制御の種類〉

一斉制御

1個のスイッチで最大31台の全ての製品を一斉に制御。

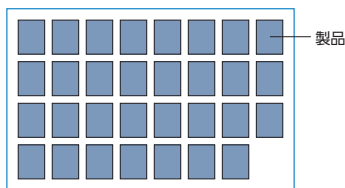

グループ制御 [ゾーン制御]

製品を最大4つのゾーンに分けて制御。

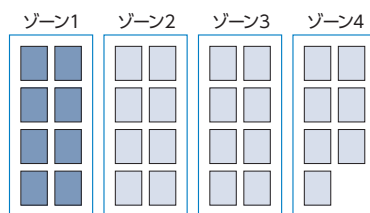

■ **マルチスイッチ (カーテンレール用)** (操作方法④に対応)



大きくて見やすい液晶画面、タッチパネルで操作も簡単。最大31台の製品を、1個のマルチスイッチで操作可能。個別にも、一斉にも、最大20通りのグループ (エリア) 毎にも操作できます。指定した曜日・時間に製品を動かす [タイマー制御] もできます。

〈制御の種類〉

個別制御

1個のスイッチで最大31台の製品を1台ずつ個別に制御。

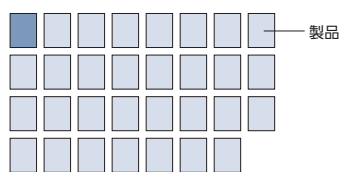

一斉制御

1個のスイッチで最大31台の全ての製品を一斉に制御。

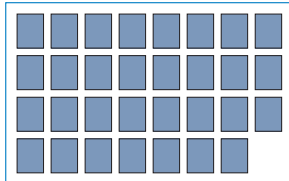

グループ制御 [エリア制御]

製品を最大20通りのエリアに分けて制御。

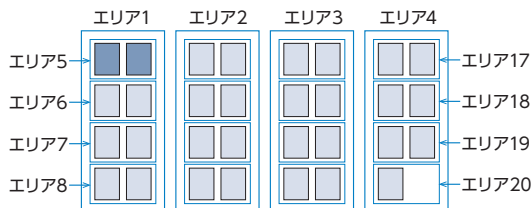

タイマー制御

エリアごとに指定した曜日・時間に製品を動かすことができます。タイマーの登録件数は最大40件。

ホームタコスティエルモ

ホームタコストリーチェ

シエルド50

操作方法の種類

※各リモコンの特長についてはP.370もあわせてご覧ください。

①RFリモコン操作

… 1台から複数台の製品を、1個のRFリモコンで操作します。製品にリモコンを向けなくても操作できます。

最大8グループ(合計20台)まで、個別にも、一斉にも操作できます。

※赤外線リモコン(スマート家電リモコン・赤外線家電リモコン)には対応しません。

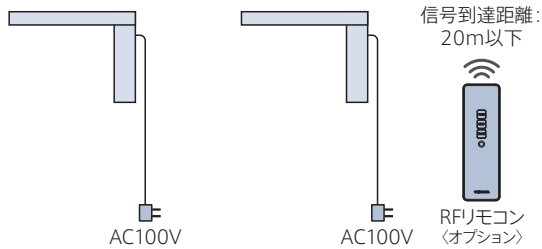

発注時には…

レールセット
(必要台数)

+

RFリモコン
(カーテンレール用)
(オプション)

※リモコンは、レールセットには含まれませんので、必ず使用する個数をご注文ください。
オプションですが、必ず必要です。レールセットの詳細はP.385をご覧ください。
※各製品本体の登録設定は、製品取付け時に行います。

②RFリモコン操作(赤外線リモコン操作併用)

… RFリモコン操作に持出し受光部を付けることで、赤外線リモコンを併用することができます。

最大8グループ(合計20台)まで、個別にも、一斉にも操作できます。

赤外線リモコンやスマート家電リモコン(赤外線家電リモコン)を併用することもできます。

※スマート家電リモコン(赤外線家電リモコン)を併用する場合、赤外線リモコンを必ずご注文ください。詳しくはP.370をご覧ください。

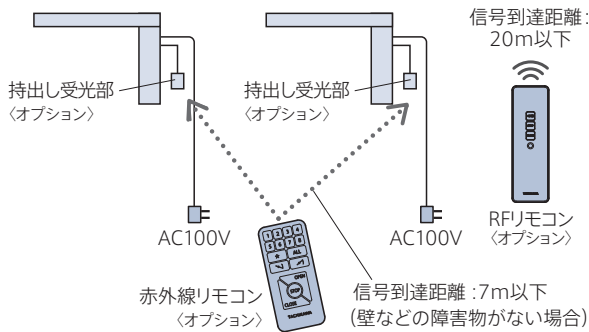

発注時には…

レールセット
(必要台数)

+

RFリモコン
(カーテンレール用)
(オプション)

+

赤外線リモコン
(カーテンレール用)
(オプション)

+

持出し受光部
(カーテンレール用)
(製品台数分)
(オプション)

※リモコン・持出し受光部は、レールセットには含まれませんので、必ず使用する個数をご注文ください。
オプションですが、必ず必要です。レールセットの詳細はP.385をご覧ください。
※各製品本体の登録設定は、製品取付け時に行います。

RFリモコン(オプション)

[単位:mm]

※製品本体には含まれませんので、必ず必要な操作のリモコンをご注文ください。

※リモコンには壁付け可能なリモコンホルダーが付属

RFリモコン 8グループ (カーテンレール用)

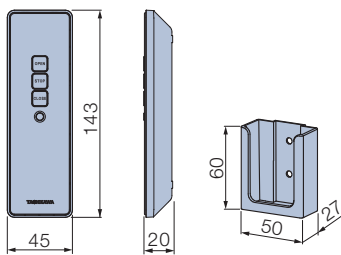

カラー:ホワイト
付属品:単4乾電池(2本)、リモコンホルダー

RFリモコン 4グループ (カーテンレール用)

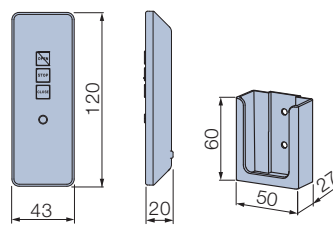

カラー:ホワイト
付属品:単4乾電池(2本)、リモコンホルダー

RFタイマーリモコン (カーテンレール用)

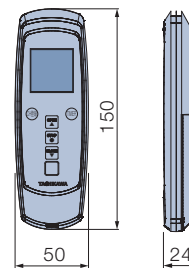

カラー:ホワイト
付属品:単4乾電池(3本)、リモコンホルダー

操作方法の種類

③ 赤外線リモコン操作

… 1台から複数台の製品を、1個の赤外線リモコンで操作します。

最大8グループ (各グループに登録可能台数の上限なし) まで、個別にも、一斉にも操作できます。
 (製品を一斉に動かすには、全ての受光部をリモコンからの信号を受信できる場所に設置する必要があります。)
 スマート家電リモコン (赤外線家電リモコン) での操作も可能です。詳しくはP.370をご覧ください。 ※RFリモコンには対応できません。
 ※リモコンの個数を増やしても、同じ空間 (赤外線リモコンの信号が届く範囲) で制御できるのは8グループまでとなります。

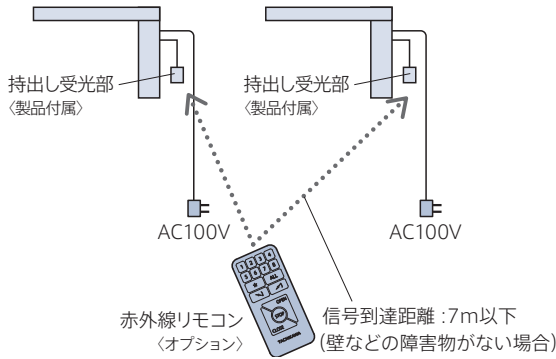

発注時には…

レールセット
(必要台数)

+

赤外線リモコン
(オプション)

※リモコンは、レールセットには含まれませんので、必ず使用する個数をご注文ください。
 オプションですが、必ず必要です。レールセットの詳細はP.385をご覧ください。
 ※持ち出し受光部は、レールセットに含まれています。
 ※各製品本体のアドレス設定 (最大8グループ) は、製品取付け時に行います。

赤外線リモコン (オプション)

[単位:mm]

※製品本体には含まれませんので、必ず必要な操作のリモコンをご注文ください。
 ※壁に設置する場合、リモコンホルダーをご注文ください。

赤外線リモコン

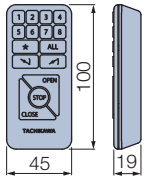

カラー: ホワイト・ブラック
 付属品: 単4乾電池 (2本)

リモコンホルダー

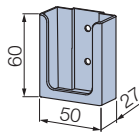

カラー: ホワイト・ブラック
 付属品: 取付けビス (φ4×16) 2本

持ち出し受光部 (カーテンレール用) (オプション)

[単位:mm]

赤外線リモコンを使用する際に必要です。

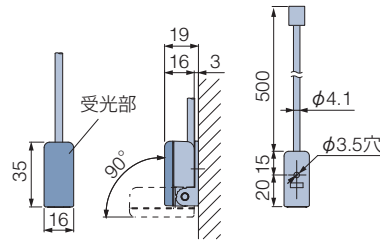

カラー: ホワイト・ブラック

・ 持ち出し受光部はモジュラ延長プラグとモジュラコード (オプション) を使うことで、最大9.5mまで延長することができます。
 ※「③赤外線リモコン操作」の場合は、付属しています。
 ※「赤外線リモコン」は、持ち出し受光部に向けて操作してください。

操作方法の種類

※各スイッチの特長についてはP.371もあわせてご覧ください。

④スイッチ操作

…壁に取付けたスイッチで操作します。

スイッチ操作のお見積り、発注に際しては詳しい打合せが必要になりますので、最寄りの弊社支店・営業所へお問い合わせください。
RFリモコンや赤外線リモコンを併用することもできます。ただし、各リモコンの登録可能台数・グループに準じた操作になります。

※RFリモコンを併用する場合は、製品発注時に指定が必要です。後から併用することはできません。

※赤外線リモコンを併用する場合は、製品発注時の指定は不要です。後から併用することもできます。

※スマート家電リモコン(赤外線家電リモコン)を併用する場合は、赤外線リモコンを必ずご注文ください。詳しくはP.370をご覧ください。

■3点ワイドスイッチ操作(単独制御・一斉制御)

1台の製品を、1個の3点ワイドスイッチで操作します。

(参考例)

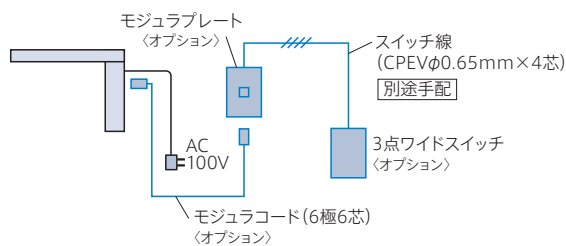

最大8台の製品を、1個の3点ワイドスイッチで一斉に操作します。

(参考例)

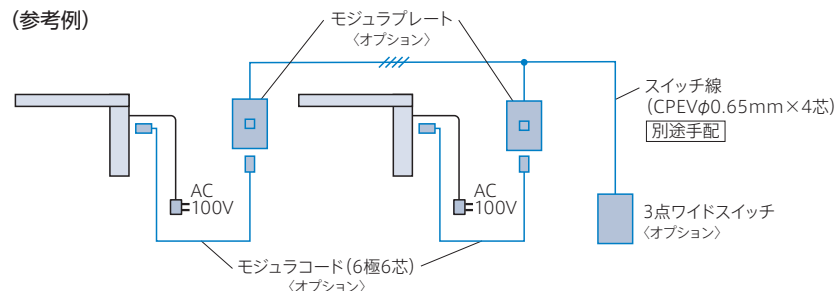

■シングルスイッチ操作(単独制御)

1台の製品を、1個のシングルスイッチで操作します。

(参考例)

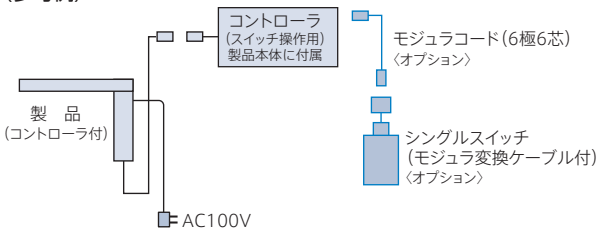

■複数ゾーンスイッチ操作(一斉制御・グループ制御 [ゾーン制御])

最大31台の製品を、1個の複数ゾーンスイッチで操作可能。最大4グループ(ゾーン)を、一斉にも、ゾーン毎にも操作できます。

(参考例)

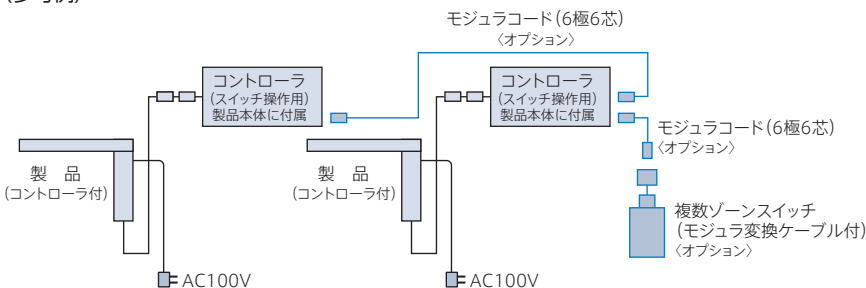

■マルチスイッチ操作(個別制御・一斉制御・グループ制御 [エリア制御]・タイマー制御)

最大31台の製品を、1個のマルチスイッチで操作可能。個別にも、一斉にも、最大20通りのグループ(エリア)毎にも操作できます。このほかにも、タイマー制御が可能です。詳しくはP.371をご覧ください。

(参考例)

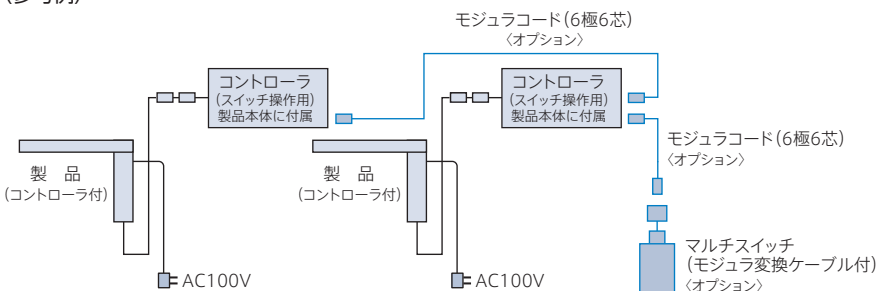

操作方法の種類

スイッチ〈オプション〉

[単位:mm]

■3点ワイドスイッチ (カーテンレール用)

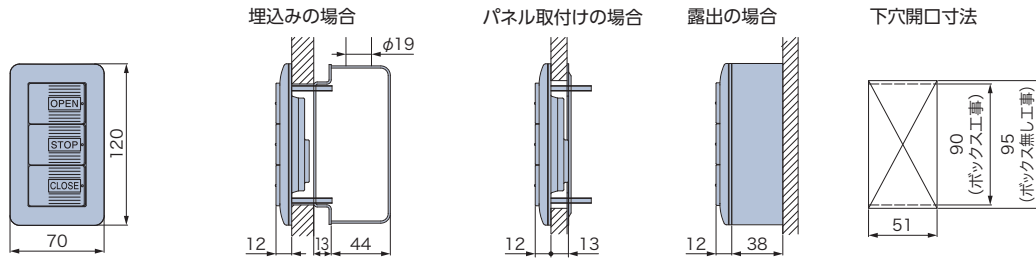

■シングルスイッチ (カーテンレール用)・複数ゾーンスイッチ (カーテンレール用)

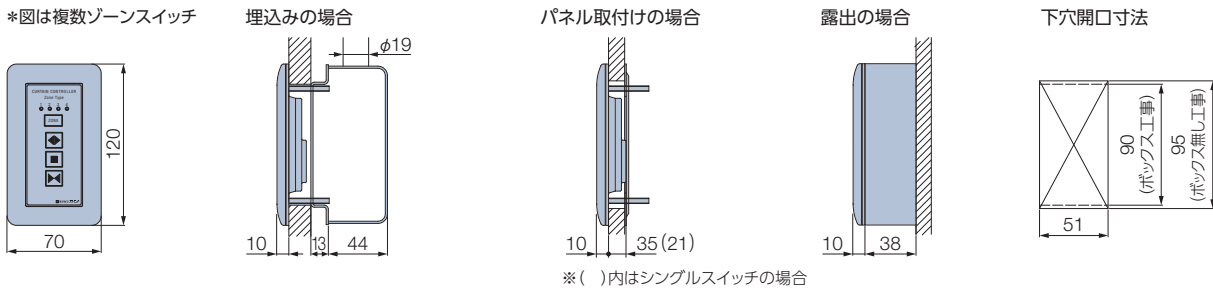

■マルチスイッチ (カーテンレール用)

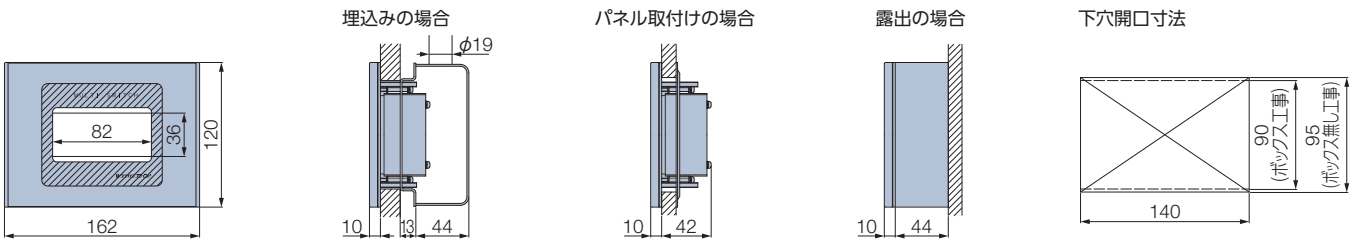

コントローラ(スイッチ操作用)

*シングルスイッチ・複数ゾーンスイッチ・マルチスイッチの場合、製品本体に付属します。

[単位:mm]

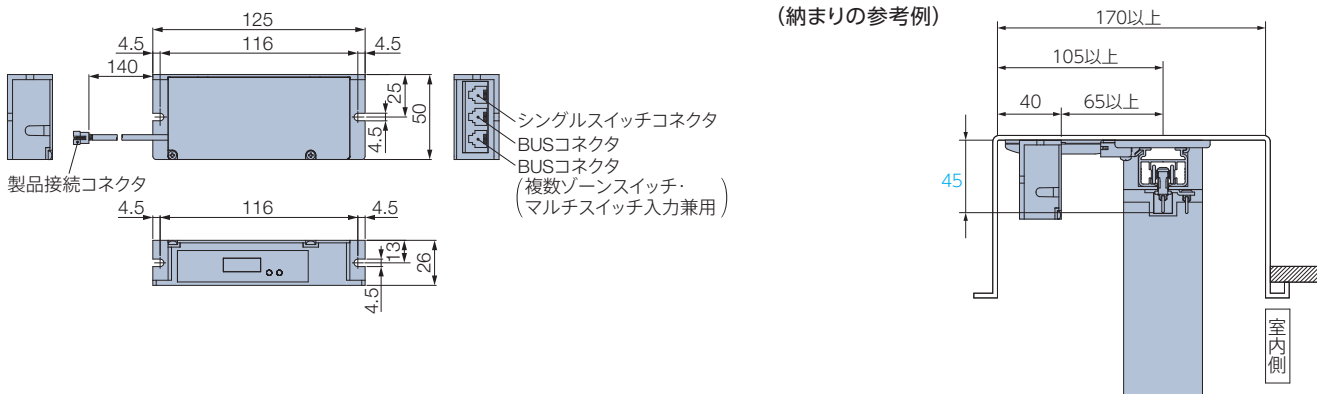

操作方法

リモコン

RFリモコン

RFリモコン 8グループ
(カーテンレール用)

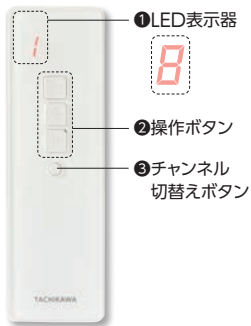

RFリモコン 4グループ
(カーテンレール用)

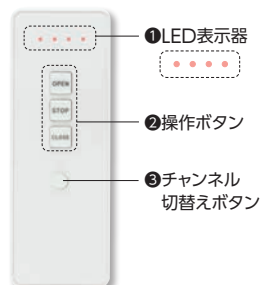

操作手順

1. チャンネル切替えボタン (③) を押して、操作したい製品に対応する番号を選択します。番号はLED表示器 (①) に表示され、ボタンを押すごとに1→2→3…と切替わります。「RFリモコン 4グループ」の場合は、ボタンを押すごとにLEDの点灯が切替わります。
2. 操作ボタン (②) を押します。

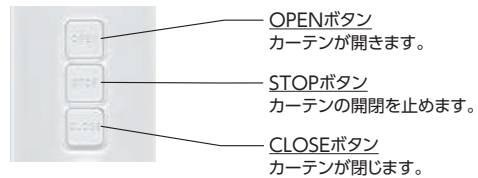

RFタイマーリモコン
(カーテンレール用)



操作手順

1. チャンネル切替えボタンを押して、操作したい製品に対応する番号を選択します。番号は液晶パネルに表示され、ボタンを押すごとに1→2→3…と切替わります。
2. 操作ボタンを押します。

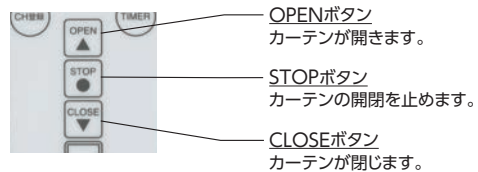

赤外線リモコン ※受光部に向けて操作してください。



操作手順

1. 操作したい製品に対応するアドレス選択ボタン (①) または一斉選択ボタン (②) を押します。押したボタンは点灯します。
2. 操作ボタン (③) を押します。



操作方法

スイッチ

■ 3点ワイドスイッチ (カーテンレール用)

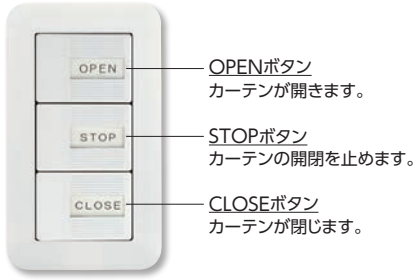

■ シングルスイッチ (カーテンレール用)

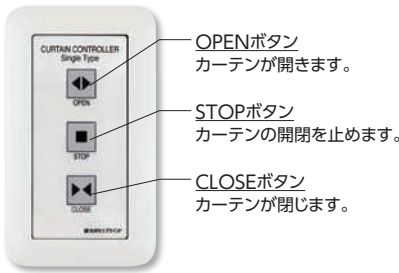

■ 複数ゾーンスイッチ (カーテンレール用)

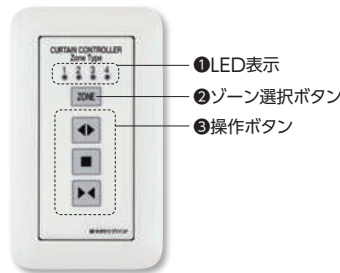

操作手順

1. ゾーン選択ボタン (②) を押して、操作したい製品に対応する番号 (ゾーン) を選択します。番号はLED表示 (①) に点灯して表示され、ボタンを押すごとに1→2→3→4→全部→1…と切替わります。
2. 操作ボタン (③) を押します。操作方法はシングルスイッチと同じです。

■ マルチスイッチ (カーテンレール用)

「操作メニュー画面」から、それぞれのボタンに触れると、次の画面に進みます。

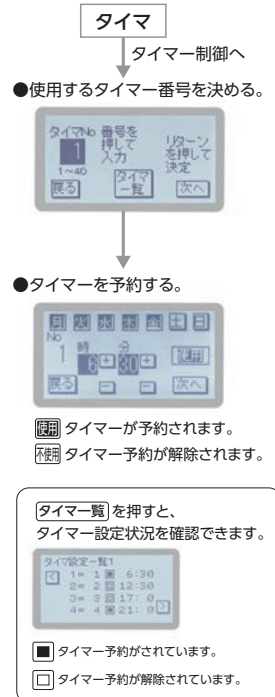
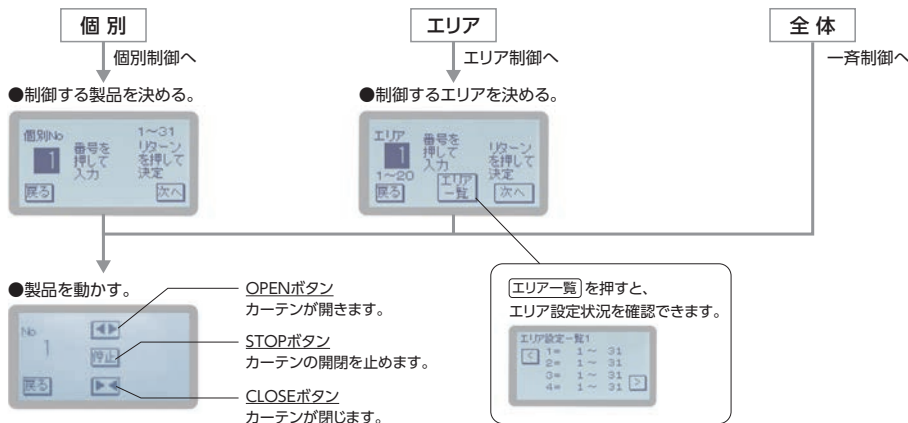

構造と部品

■ 電動

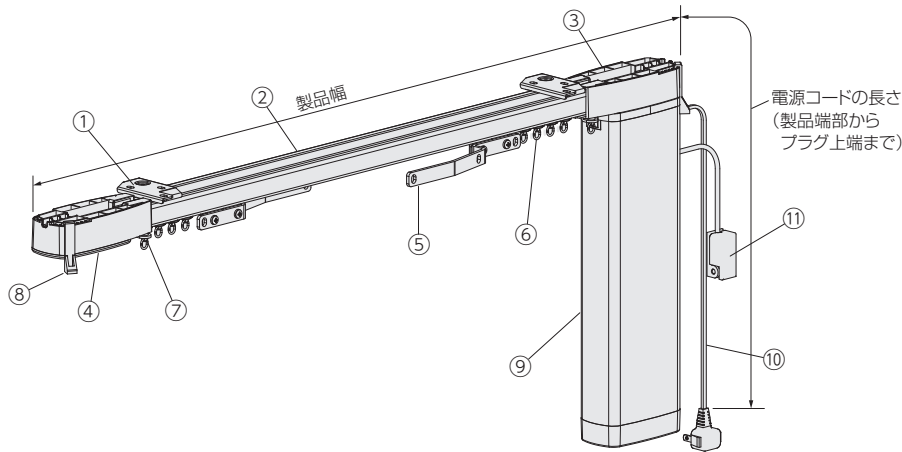

[単位:mm]

■ レール

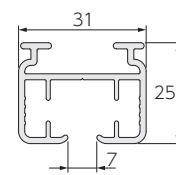

■ 共通ランナー

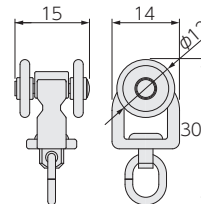

部品名	材質	備考
① 天井シングルブラケット	鋼板プレス成形品・樹脂成形品	レールカラーと同系色
② レール	アルミ押出し形材	ホワイト、ブラック
③ 駆動プーリー	樹脂成形品・他	レールカラーと同系色
④ プーリーカバー	樹脂成形品	レールカラーと同系色
⑤ 交差ランナー	樹脂成形品・他	交差レール仕様の場合は、先頭ランナーになります。
⑥ 共通ランナー	樹脂成形品・他	ホワイト
⑦ ストッパー	鋼板プレス成形品・他	
⑧ カーテンフック	樹脂成形品	クリアー
⑨ モーターユニット	アルミ押出し形材・鋼板プレス成形品・樹脂成形品・他	レールカラーと同系色 カーテンに隠れるため意匠を損ないません。
⑩ 電源コード	—	レールカラーと同系色 電源コードの長さは0.5、1.0、2.0、3.0、5.0mから選べます。ご指定がない場合は3.0mになります。
⑪ 持出し受光部 (オプション)	樹脂成形品・他	ホワイト、ブラック [②RFリモコン操作 (赤外線リモコン操作併用)] の場合は別途手配してください。コードの長さは0.5m。

取付けブラケット

[単位:mm]

天井シングルブラケット

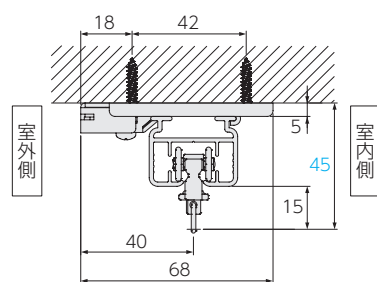

(見下图)

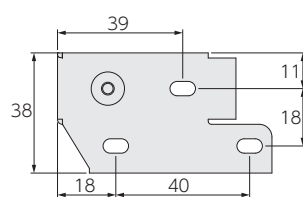

付属個数

製品幅 (m)	個数	製品幅 (m)	個数
1.000 ~ 1.480	4個	5.690 ~ 6.280	12個
1.490 ~ 2.080	5個	6.290 ~ 6.880	13個
2.090 ~ 2.680	6個	6.890 ~ 7.480	14個
2.690 ~ 3.280	7個	7.490 ~ 8.080	15個
3.290 ~ 3.880	8個	8.090 ~ 8.680	16個
3.890 ~ 4.480	9個	8.690 ~ 9.280	17個
4.490 ~ 5.080	10個	9.290 ~ 9.880	18個
5.090 ~ 5.680	11個	9.890 ~ 10.000	19個

納まり

* 図は室内側から見た図。

■ 片開き (モーター側納まり)

■ 両開き

右モーター・右納まり

左モーター・左納まり

右モーター

左モーター

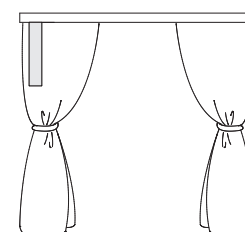
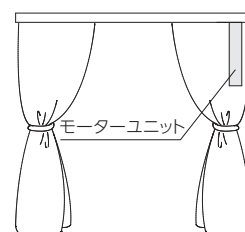
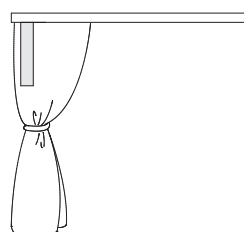
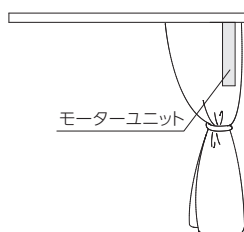

製品詳細図 ※ランナー個数は8コ/m(偶数に切上げた個数)が付属されます。両開きの場合は、ランナー個数が半分ずつ両側に組み込まれています。

[単位:mm]

■ 片開き

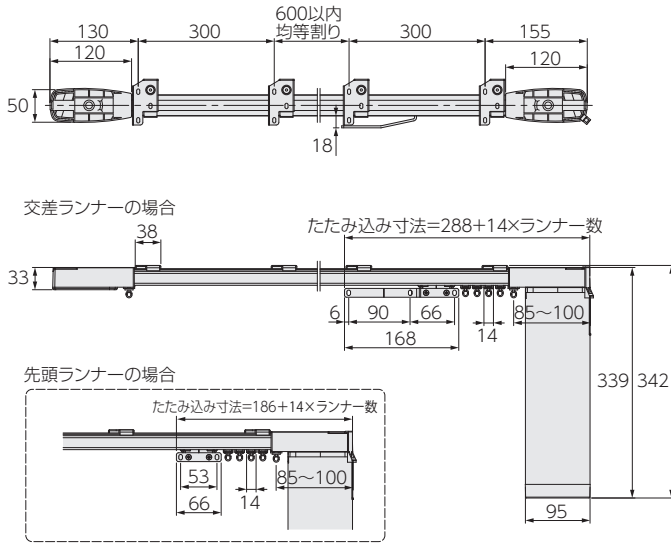

■ 両開き

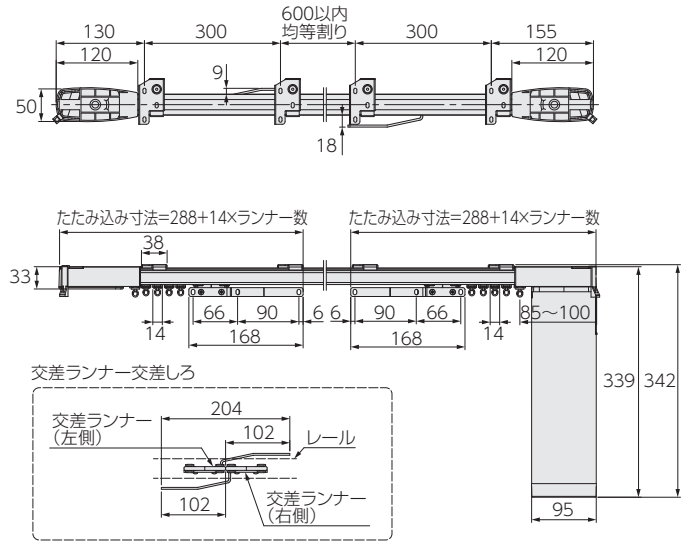

電源分岐ジョイント

[単位:mm]

1つの電源(コンセント)から電源を分岐して、隣接する複数台の製品へ電源を供給できます。
 「電源分岐コード長さ合計」20mまで、かつ最大10台まで接続可能です。
 製品間の距離(A)は2000mmまで対応可能です。
 ※交差レール仕様の場合は、詳しい打合せが必要になりますので、最寄りの弊社支店・営業所へお問い合わせください。

「電源分岐コード長さ合計」の算出方法 ※20m以下が電源分岐ジョイントに対応します。電源コードの長さは加算不要です。
 電源分岐コード長さ合計(m) = 製品幅合計(m) + 電源分岐コード長さ(B)合計(m) + (0.3m×製品台数)

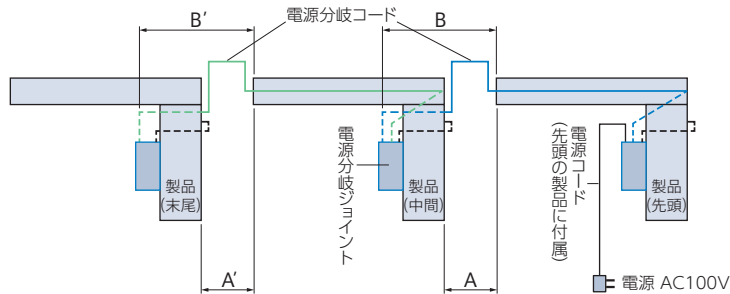

※上図の部品やコードは製品に付属します。
 ※点線部分のコードは製品の裏を通ります。
 モーターユニットや電源分岐ジョイントはカーテンに隠れます。
 ※電源分岐ジョイント、電源分岐コードはレールカラーと同系色となります。

■価格: + 3,000円/台

※製品本体と同時にご注文ください。
 ※先頭・中間・末尾は同価格です。

電源分岐コードの長さの目安

製品間の距離(A)	電源分岐コードの長さ(B)
100mm以下	0.3m
500mm以下	0.8m
1000mm以下	1.3m
2000mm以下	2.3m

注文方法

- ① 接続するすべての製品の位置関係(先頭・中間・末尾)をご指定ください。
 - ・製品2台を接続する場合「先頭1台・末尾1台」が必要です。
 - ・製品3台以上を接続する場合「先頭1台・中間1~8台・末尾1台」が必要です。
- ② 先頭・中間の製品は、左表のように製品間の距離(A)を目安に電源分岐コードの長さ(B)を0.3m、0.8m、1.3m、2.3mからご指定ください。
- ③ 先頭の製品に付属する電源コードの長さを1.0m、1.5m、2.5m、3.5m、5.5mからご指定ください。ご指定のない場合は3.5mになります。
 - ※電源分岐コードは室内側から見て、必ず反モーター側のレール先端から出ます。
 - ※コードを取り回す場合は、製品間の距離に必要な長さを加算して、電源分岐コードの長さをご指定ください。
 - ※モーター位置は左右を統一してください。

ドレープ・レースのダブル付けの場合

「電源分岐コード長さ合計」20mまで、かつ最大10台まで接続可能です。
 ※製品3台以上を接続したい場合、最寄りの弊社支店・営業所へお問い合わせください。

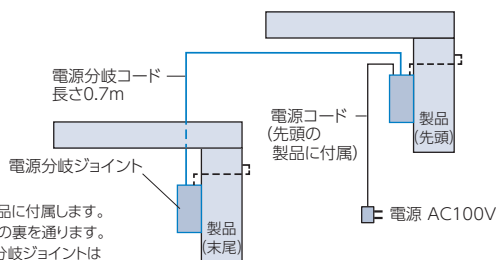

※上図の部品やコードは製品に付属します。
 ※点線部分のコードは製品の裏を通ります。
 モーターユニットや電源分岐ジョイントはカーテンに隠れます。

注文方法

- ① 「電源分岐ジョイント ドレープ・レースのダブル付け」とご指定ください。
- ② 接続する製品の位置関係(先頭・末尾)をご指定ください。「先頭1台・末尾1台」が必要です。ドレープとレース間の電源分岐コードの長さは0.7mになります。
- ③ 先頭の製品に付属する電源コードの長さを1.0m、1.5m、2.5m、3.5m、5.5mからご指定ください。ご指定のない場合は3.5mになります。

■価格: + 3,000円/台

※製品本体と同時にご注文ください。
 ※先頭・末尾は同価格です。

納まり図(天井付け)

*図はスイッチ操作(モジュラプレートあり)。

[単位:mm]

■ シングルセット

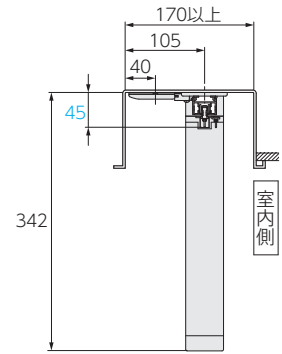
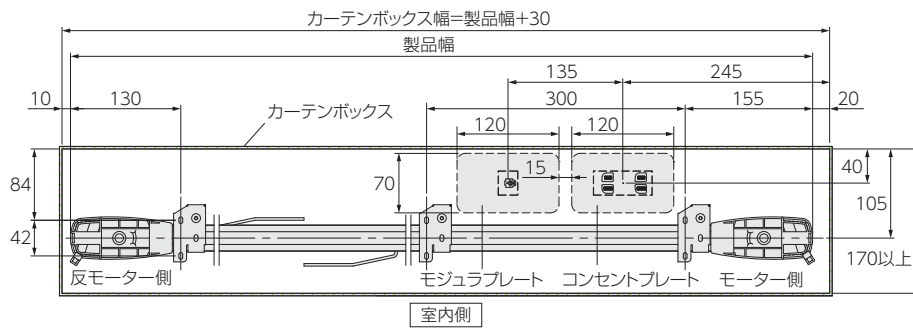

■ ダブル付け(シングルセットを2セット手配)

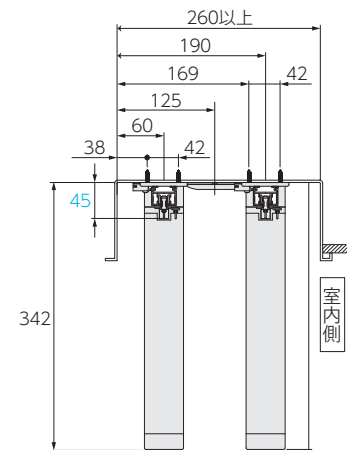
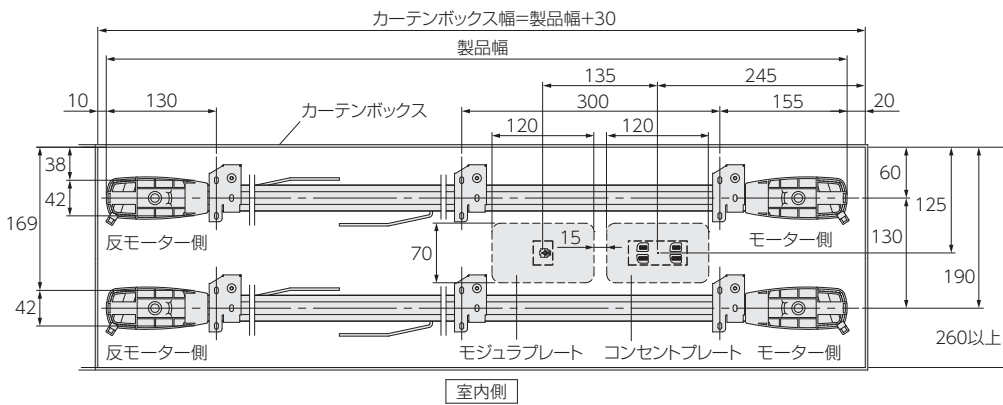

納まり図(天井付け)

*図はスイッチ操作(モジュラプレートあり)。

[単位:mm]

〈直線レールを交差した場合〉

■ シングル付け(シングルセット(片開き)×2)

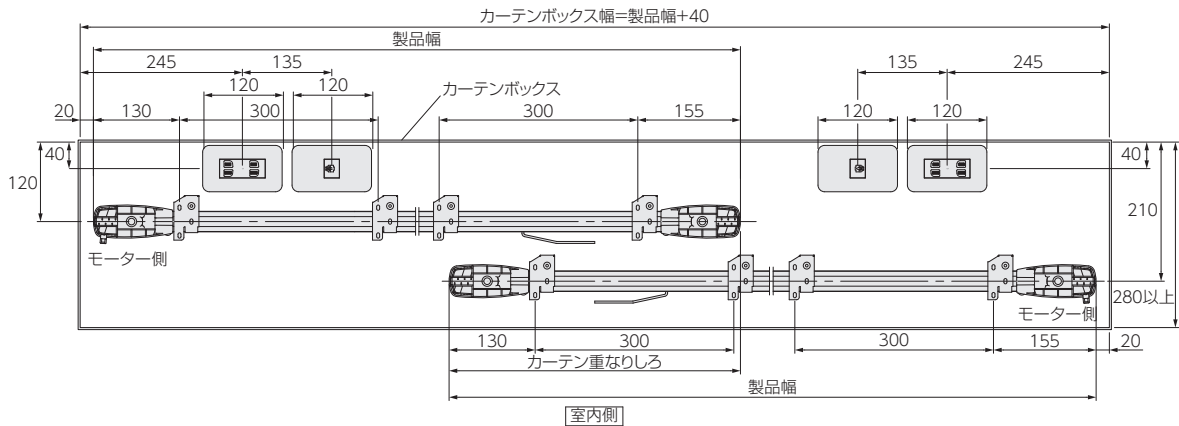

■ ダブル付け(室内側:シングルセット(片開き)×2 + 室外側:シングルセット(両開き)×1)

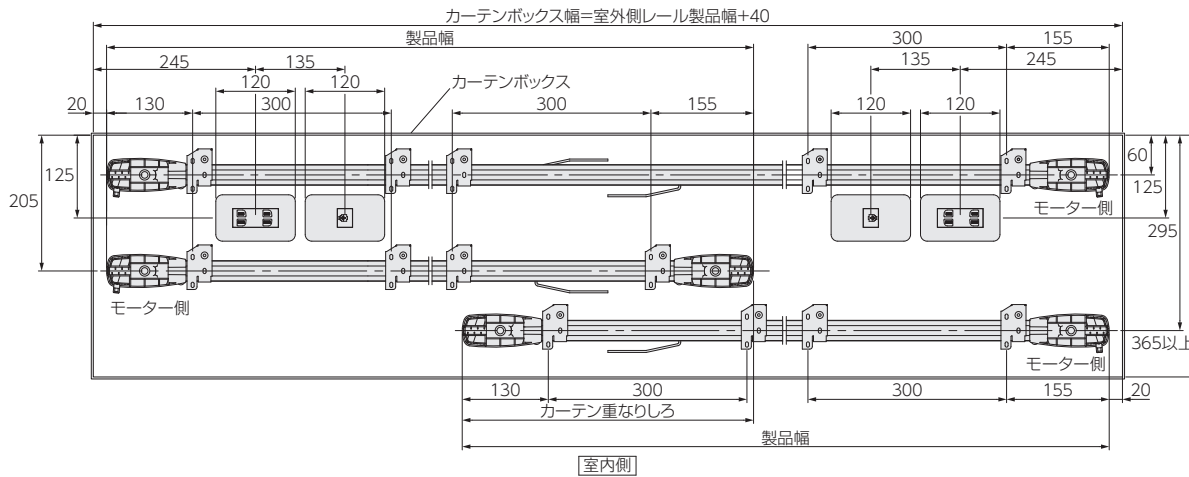

〈交差レール仕様の場合〉

■ シングル付け(交差レール仕様セット(両開き)×1)

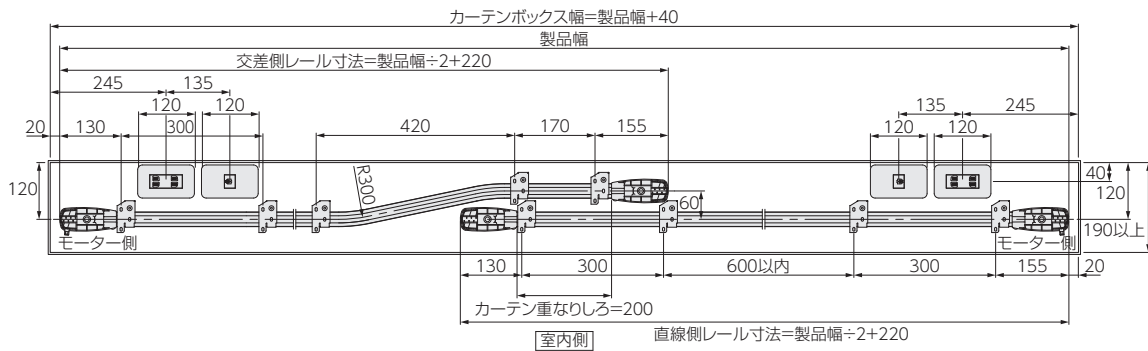

■ ダブル付け(室内側:交差レール仕様セット(両開き)×1 + 室外側:シングルセット(両開き)×1)

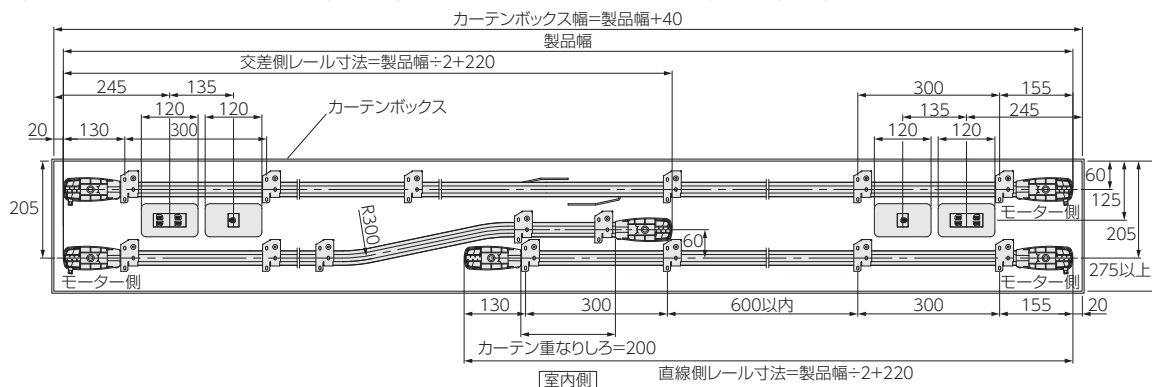

納まり図(天井付け)

〈1ヵ所カーブの場合〉

■ シングルセット

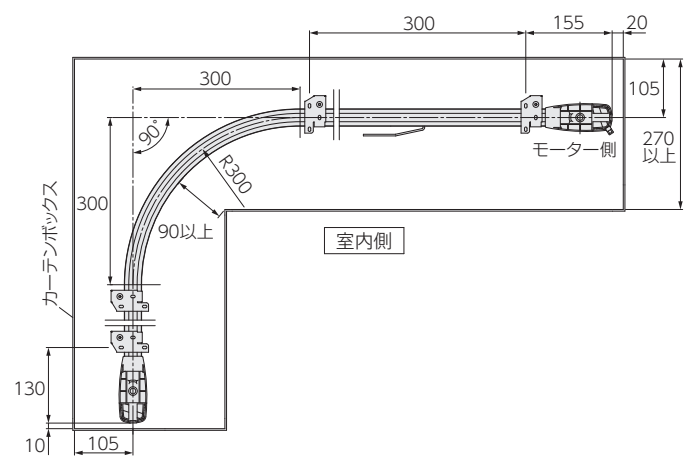

■ ダブル付け (シングルセットを2セット手配)

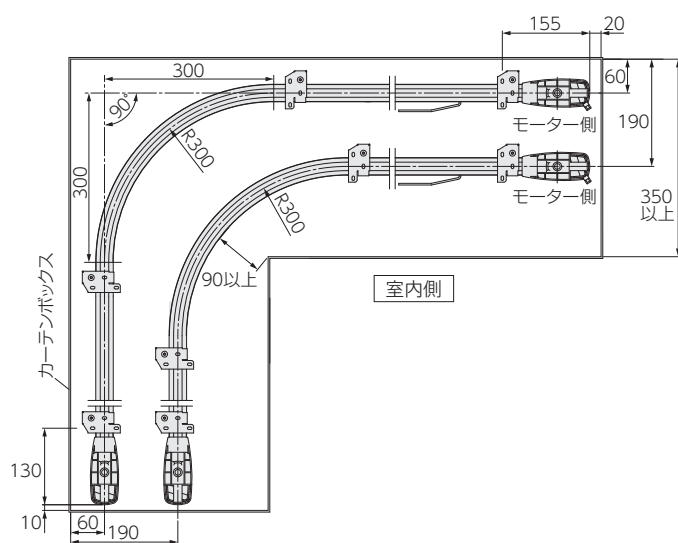

■ シングルセット (カーテンボックスを狭くする場合)

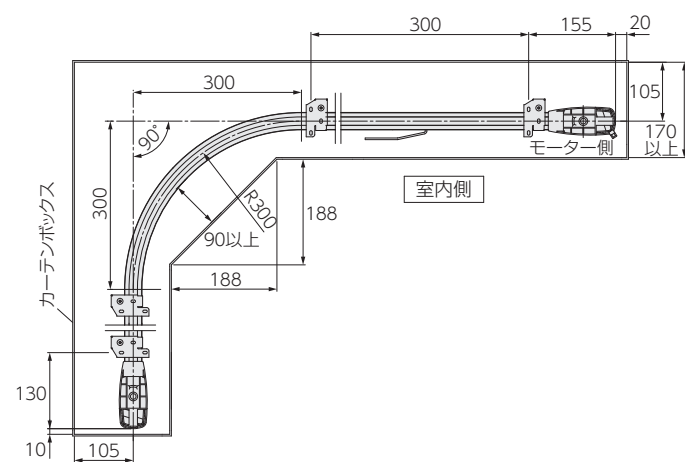

納まり図(天井付け)

*図はスイッチ操作(モジュラプレートあり)。

[単位:mm]

〈全体カーブの場合〉

■ シングルセット

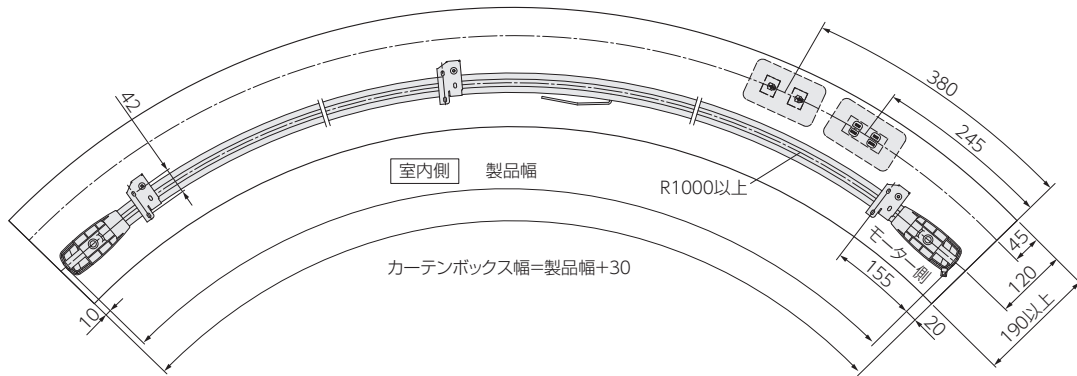

■ ダブル付け(シングルセットを2セット手配)

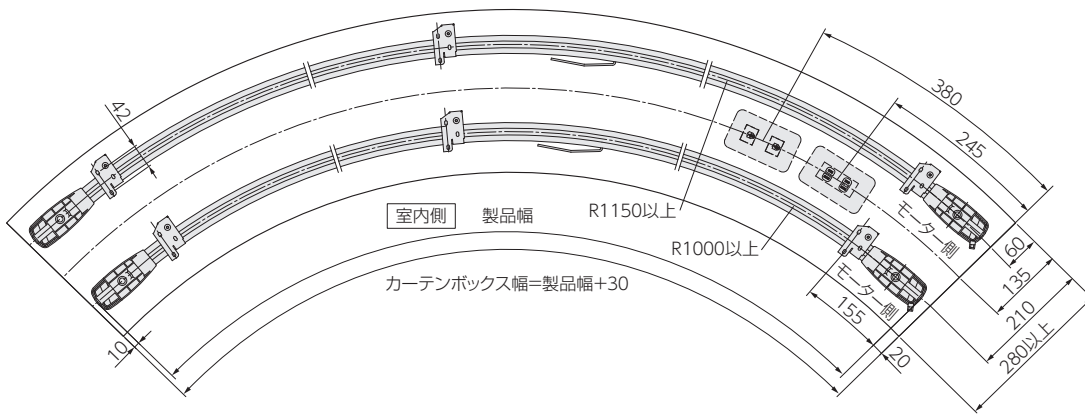

カーテン縫製仕様

カーテンをきれいに納めることができる推奨の縫製仕様を記載しています。
 *部分は、ひだなしの縫製を表しています。

[単位:mm]

■ 片開き (モーター側納まり)

左モーター・左納まり

モーター側 反モーター側

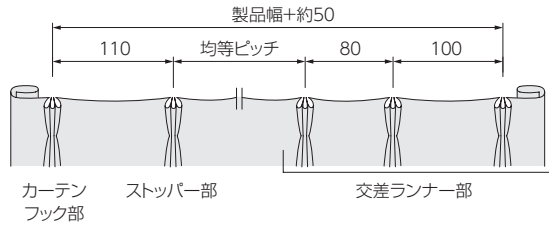

右モーター・右納まり

反モーター側 モーター側

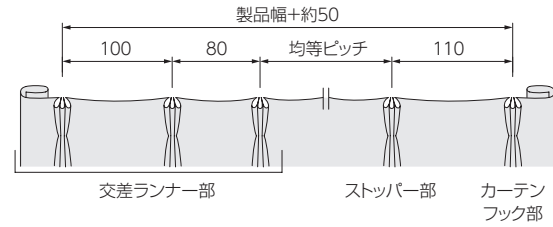

■ 両開き

左側カーテン

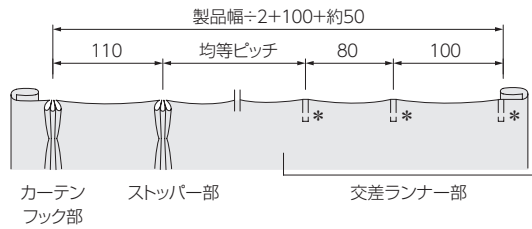

右側カーテン

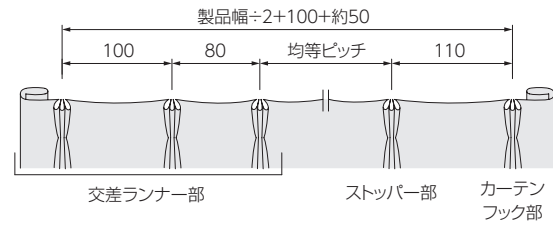

■ 交差レール仕様

左側カーテン
(左モーター・左納まり)

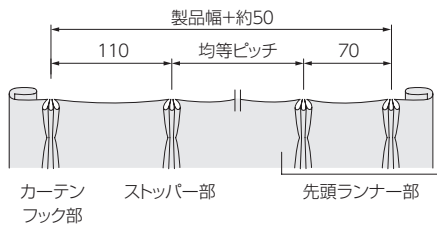

右側カーテン
(右モーター・右納まり)

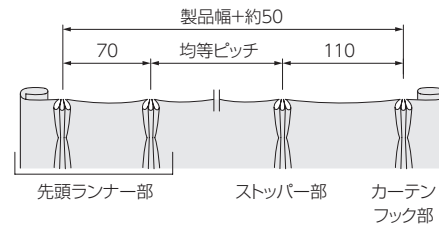

電動部仕様

定格電圧	AC100V±10% 50/60Hz
消費電力	20W
使用温度	0~50℃(結露なきこと)
待機電力*	0.5W以下
開閉速度	7~12m/分(6段階で調整可能)
定格時間	3分
重量	1.3kg

*待機電力は実測値であり、保証値ではありません。

■ フリーポジション機能

全開・全閉以外の停止位置を1ヶ所登録できる機能です。
製品を設置した後も登録・解除ができます。

■ スロースタート・スローストップ機能

カーテンの動き始め・動き終わりは、ゆっくりと動作します。

価格

*表示価格は消費税を含まないメーカー希望小売価格(本体価格)です。

価格は操作方法(リモコンの種類①~③)により異なります。

「④スイッチ操作」については、詳しい打合せが必要になりますので、最寄りの弊社支店・営業所へお問い合わせください。

*操作方法①~④については、P.372~375の「操作方法の種類」をご覧ください。

$$\text{ホームタコス ティエルモ 価格} = \text{レールセット価格}^{\ast 1} + \text{リモコン(オプション) 価格}^{\ast 2} + \text{持出し受光部(オプション) 価格}^{\ast 3} + \text{部品(オプション) 価格}^{\ast 4}$$

*赤で囲んだ部分は必ず必要となります。

※1 レールセット価格は、下表をご覧ください。

※2 リモコン(オプション) 価格は製品本体価格には含まれませんので、必要な操作のリモコン価格を加算してください。

※3 持出し受光部(オプション)は「②RFリモコン操作(赤外線リモコン操作併用)」の場合、オプションとして別途手配が必要です。

「①RFリモコン操作」の場合は不要です。

「③赤外線リモコン操作」の場合は、製品1台につき1個付属しています。

※4 持出し受光部・部品(オプション)が必要な場合は、P.386から選んで価格を加算してください。

■ リモコン(オプション)

*製品本体には含まれませんので、必ず必要な操作のリモコンをご注文ください。

RFリモコン 8グループ(カーテンレール用)	27,000円/個
RFリモコン 4グループ(カーテンレール用)	15,000円/個
RFタイマーリモコン(カーテンレール用)	29,000円/個
赤外線リモコン(ホワイト・ブラック)	5,000円/個
リモコンホルダー(ホワイト・ブラック)	500円/個

■ 電源分岐ジョイント

+ 3,000円/台

*製品本体と同時にご注文ください。

*先頭・中間・末尾は同価格です。

詳しくはP.379をご覧ください。

■ 部品(オプション)

P.386をご覧ください。

■ 持出し受光部(カーテンレール用) (オプション)

*「②RFリモコン操作(赤外線リモコン操作併用)」の場合、別途ご注文が必要です。詳しくはP.372~373の「操作方法の種類」をご覧ください。

持出し受光部(カーテンレール用)(コード長0.5m)	5,300円/個	「③赤外線リモコン操作」の場合は、製品1台につき1個付属しています(ホワイト・ブラック)。ご指定がない場合はホワイトになります。
----------------------------	----------	--

価格

※表示価格は消費税を含まないメーカー希望小売価格(本体価格)です。

シングルセット

■ ホームタコス ティエルモ シングルセット価格 ※片開き・両開きとも同価格となります。 1箱1セット入り [単位:円(税別)]

製品コード	製品色(色コード)	操作	1.000～2.000m	2.010～3.000m	3.010～4.000m	4.010～5.000m	5.010～6.000m	6.010～7.000m	7.010～8.000m	8.010～9.000m	9.010～10.000m
63021	ホワイト(130) ブラック(230)	①RFリモコン操作 ②RFリモコン操作(赤外線併用) ③赤外線リモコン操作	94,500	101,000	107,400	115,900	125,000	133,300	141,500	149,200	157,700

セットの明細

- ・モーターユニット:1台
- ・レール:1本※
- ・カーテンフック:両開き=2コ、片開き=1コ
- ・インナージョイント:1コ※
- ・持出し受光部(カーテンレール用):1コ(③赤外線リモコン操作の場合)
- ・ランナー:8コ/m(偶数に切上げた個数)
- ・交差ランナー:両開き=1組、片開き=1コ
- ・天井シングルブラケット:下表「ブラケット付属個数」をご覧ください。
- ・カバージョイント:1コ※

※リモコン<オプション>はセットに含まれません。別途手配が必要です。
※持出し受光部<オプション>は、②RFリモコン操作(赤外線併用)のセットには含まれません。別途手配が必要です。

※レールが直線の場合は5.01m以上、1カ所カーブ・2カ所カーブ・全体カーブは4.61m以上の場合、レールはジョイント仕様となります。1カ所カーブで9.21m以上の場合、ジョイントが2カ所となります。

〈ブラケット付属個数(シングルセット)〉

製品幅	1.000～1.480m	1.490～2.080m	2.090～2.680m	2.690～3.280m	3.290～3.880m	3.890～4.480m
必要数	4個	5個	6個	7個	8個	9個
製品幅	4.490～5.080m	5.090～5.680m	5.690～6.280m	6.290～6.880m	6.890～7.480m	7.490～8.080m
必要数	10個	11個	12個	13個	14個	15個
製品幅	8.090～8.680m	8.690～9.280m	9.290～9.880m	9.890～10.480m		
必要数	16個	17個	18個	19個		

交差レール仕様セット

■ ホームタコス ティエルモ 交差レール仕様価格 1箱1セット入り [単位:円(税別)]

製品コード	製品色(色コード)	操作	3.800～4.000m	4.010～5.000m	5.010～6.000m	6.010～7.000m	7.010～8.000m	8.010～9.000m	9.010～10.000m	10.010～11.000m	11.010～11.500m
63022	ホワイト(130) ブラック(230)	①RFリモコン操作 ②RFリモコン操作(赤外線併用) ③赤外線リモコン操作	204,700	211,200	217,600	224,000	232,500	241,000	250,100	259,200	267,500

セットの明細

- ・モーターユニット:2台
- ・レール:2本※
- ・カーテンフック:2コ
- ・インナージョイント:2コ※
- ・持出し受光部(カーテンレール用):2コ(③赤外線リモコン操作の場合)
- ・ランナー:8コ/m(偶数に切上げた個数)
- ・先頭ランナー:2コ
- ・天井シングルブラケット:下表「ブラケット付属個数」をご覧ください。
- ・カバージョイント:2コ※

※リモコン<オプション>はセットに含まれません。別途手配が必要です。
※持出し受光部<オプション>は、②RFリモコン操作(赤外線併用)のセットには含まれません。別途手配が必要です。

※交差側レールは、製品幅にかかわらず、ジョイント仕様になります。
直線側レールは、製品幅が9.58m以上の場合、ジョイント仕様になります。

〈ブラケット付属個数(交差レール仕様)〉

製品幅	3.800～4.920m	4.930～6.120m	6.130～7.320m	7.330～8.520m	8.530～9.720m	9.730～10.920m
必要数	12個	14個	16個	18個	20個	22個
製品幅	10.930～11.500m					
必要数	24個					

■ カーブ加工価格













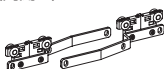

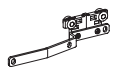

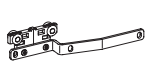



	シングルセット
1カ所(300R)	セット価格+9,200円
2カ所(300R)	セット価格+18,300円
全体(1000R以上)※	セット価格+9,200円/m

※全体カーブ加算価格は、1m単位に切上げて算出してください。

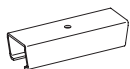
価格

■ホームタコス ティエルモ 部品価格

[単位：円(税別)]

リモコン						ランナー					
部品名	部品色	コード	単価	箱入数	箱入価格	部品名	部品色	コード	単価	箱入数	箱入価格
RFリモコン 8グループ (カーテンレール用) 	—	210330	27,000	1コ	27,000	共通ランナー (8コ連結) 	ホワイト	205385	59	480コ (8コ×60本)	28,320
RFリモコン 4グループ (カーテンレール用) 	—	210331	15,000	1コ	15,000	交差ランナー (両開き) 	ホワイト	210343	5,090	1組	5,090
RFタイマーリモコン (カーテンレール用) 	—	210332	29,000	1コ	29,000	交差ランナー (片開き・右納まり) 	ホワイト	210344	2,550	1コ	2,550
赤外線リモコン 	ホワイト	230452	5,000	1コ	5,000	交差ランナー (片開き・左納まり) 	ホワイト	210345	2,550	1コ	2,550
	ブラック	230453									
リモコンホルダー 	ホワイト	230454	500	1コ	500	先頭ランナー 	ホワイト	230457	2,550	1コ	2,550
	ブラック	230455									
持出し受光部 (カーテンレール用) 	ホワイト	210335	5,300	1コ	5,300	天井シングルブラケット 	ホワイト	210346	850	1コ	850
	ブラック	230456									
モジュラコード (0.3m) 	—	210336	1,160	1本	1,160	インナージョイント 	—	210347	490	1コ	490
モジュラコード (1m) 	—	210337	1,490	1本	1,490	カバージョイント 	ホワイト	210348	950	1コ	950
	—	—	—	—	—	ブラック	230459				
モジュラコード (2m) 	—	210338	1,800	1本	1,800	カーテンフック 	—	210349	200	1コ	200
モジュラコード (3m) 	—	210339	2,110	1本	2,110						
モジュラ分岐用 コネクタ 	—	210340	1,650	1コ	1,650						
モジュラ延長 プラグ 	—	210341	1,100	1コ	1,100						

ダブルセットやレールカラーが選べる、主に住宅向けの電動カーテンレール。
正面付けにも対応し、車イスなどの出入りに便利な人体感知センサーもご用意。



参考価格 (税別)

3.0m ホワイトの場合

※下記のようなセット販売はしていません。

RFリモコン操作	赤外線リモコン操作
88,000円	78,300円
RFリモコン 4グループの場合	シングルリモコンの場合
<ul style="list-style-type: none"> ・シングルセット(①RFリモコン操作)×1セット ・RFリモコン 4グループ×1個 	<ul style="list-style-type: none"> ・シングルセット(③赤外線リモコン操作)×1セット ・赤外線リモコン×1個 ・持出し受光部×1個

製品ラインナップ

下記の4つからご指定ください。

シングルセット

電動

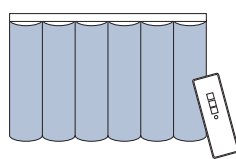

リモコンやスイッチで簡単に操作できます。

※電動にはカーテンを少し引くだけで自動で開け閉めできるタッチモーション機能搭載。

ダブルセット

※ドレープとレースは、逆にしても使用できます。

電動+電動
(連動ダブルセット)

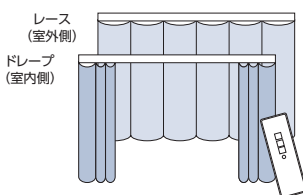

ドレープもレースも電動でラクラク！手の届かない高窓にもおすすめ。

電動+ギアアシスト
(チェーン操作)

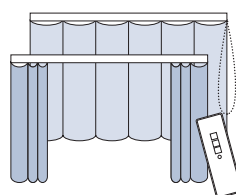

レースはチェーン操作で、その場から動かずに開閉できます。

電動+手引き

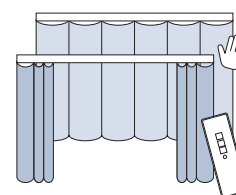

ドレープは電動、開閉の少ないレースは手引きにすればお求めやすい価格に。

ラインナップ



製品特長

リモコンやスイッチを用途・シーンに合わせて選べます。



スマートスピーカーやスマートフォンで操作できます。

市販のスマート家電リモコンと組み合わせることで、スマートスピーカーでの音声操作やスマートフォンでの遠隔操作ができます。

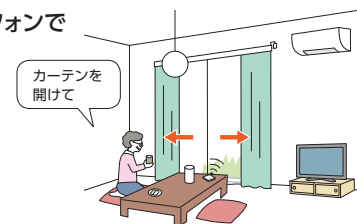

静かな動作音

動作音は約41dB※と優れた静音性。早朝・夜間など音が気になるシーンに。
※保証値ではありません。

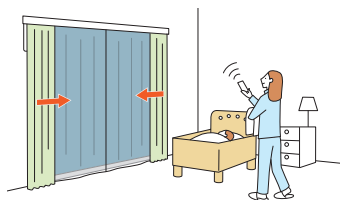

タッチモーション機能

カーテンを少し引くとカーテンが自動で動き出します。窓から出入りする際にスイッチやリモコンまで行かなくても開閉が便利です。

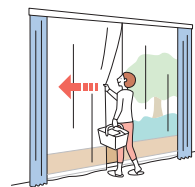

コンパクトな納まり

奥行150mmのカーテンボックスに取付け可能な、コンパクトな納まり。

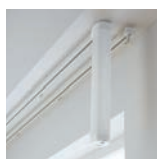

人体感知センサー〈オプション〉▶P.404

人の出入りを感知して自動で開閉します。車イスなどでの出入りにおすすめです。

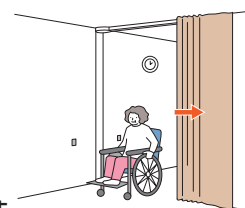

耐久性・省エネ性・機能性にも優れています。

- ・耐久性に優れたベルト駆動方式。
- ・待機時の消費電力を抑え、高い省エネ性を実現。
- ・開閉速度は4段階で調整可能。
- ・スロースタート・スローストップ機能搭載。▶P.403
- ・フリーポジション機能搭載。▶P.403

ギアアシスト(チェーン操作)に変更できます。

モーターユニットをチェーン操作部に付け替えるだけで、後から変更することができます。

製作可能寸法 ※製品幅は10mm単位での製作になります。

	製作可能寸法	カーテン適正重量	
直線	500 ~ 5000mm	片開き	10kg
		両開き	10kg(片側5kg)
1カ所カーブ	1200 ~ 5000mm 90°以上 400mmR	片開き	10kg
		両開き	10kg(片側5kg)
全体カーブ	1000 ~ 5000mm 5000mmR以上	片開き	10kg
		両開き	10kg(片側5kg)

※1カ所カーブのカーブ半径は400mmR。カーブ角度範囲は90~179°以内。
※全体カーブのカーブ半径は5000mmR以上。
ジョイントは1カ所までとし、センター部でのジョイントのみの対応。
※1カ所カーブの両開き仕様の場合、交差位置(レールの中央)が直線部分になるようにご指定ください。カーブ部分では交差できません。なお全体カーブの場合は交差可能です。

ブラケット取付けピッチ・カーテン適正重量

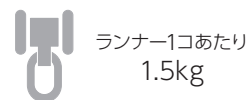
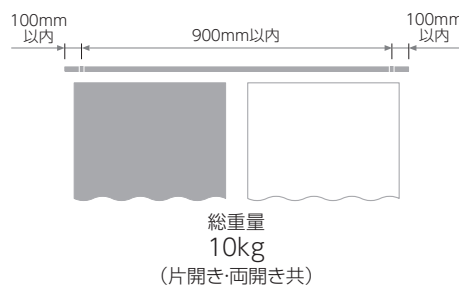

操作方法の種類

下記①～④から操作方法をご指定ください。また、使用するリモコンやスイッチの種類もご指定ください。
②～④は、スマート家電リモコン(赤外線家電リモコン)での操作も可能です。

- ①RFリモコン操作 ... RFリモコンは、信号到達距離が約20mと長く、障害物があっても電波が届きます。最大8グループ(合計20台)まで、個別にも、一斉にも操作できます。
- ②RFリモコン操作(赤外線リモコン操作併用) ... RFリモコン操作に持出し受光部を付けることで、赤外線リモコンを併用することができます。
- ③赤外線リモコン操作 ... 赤外線を用いたリモコンで、製品に向けて操作します。最大8グループ(各グループに登録可能台数の上限なし)まで、個別にも、一斉にも操作できます。
- ④スイッチ操作 ... 壁に取付けたスイッチで最大8台まで、一斉に操作できます。RFリモコンや赤外線リモコンを併用することも可能です。

リモコン 2種類から選べます。

■RFリモコン(カーテンレール用)(操作方法①②④に対応) *RF:Radio Frequency



電波を用いたリモコンです。製品にリモコンを向けなくても操作できます。家具などの障害物があっても信号が届くので、離れた場所からの操作も可能です。RFタイマーリモコンは、あらかじめ決めた曜日・時間に製品を自動で開閉できます。

信号到達距離:約20m
登録可能台数:RFリモコン 8グループ:最大8グループ(合計20台)
RFリモコン 4グループ:最大4グループ(合計20台)
RFタイマーリモコン :最大6グループ(1グループ8台まで、合計20台)

■赤外線リモコン(操作方法②～④に対応)



赤外線を用いたリモコンです。テレビなどのリモコンと同じように製品に向けて操作します。フリーポジション機能を搭載!
★ ボタンをワンタッチするだけであらかじめ登録したお好みのポジションを自動的に再現します。ホワイトとブラックの2色から選べます。

信号到達距離:約7m(壁などの障害物がない場合)
登録可能台数:最大8グループ(台数の制限なし)



リモコンホルダー(オプション)で壁に設置できます。

価格:500円/個

注意 赤外線リモコンの持出し受光部の設置場所について

赤外線リモコンは、赤外線信号を使用しているため、持出し受光部を下記のような「赤外線の強い場所」に設置すると、誤作動を起こしたり、リモコン操作を受け付けなくなる場合があります。持出し受光部の設置場所には充分ご注意ください。

- ① 直射日光の当たる場所や、直接当たらなくても直射光が反射して眩しい場所。
- ② 白熱灯、ヒーターや暖房器具など高熱を発生する機器の近く。
- ③ 蛍光灯など照明器具の近く。
- ④ ホームセキュリティなどのセンサー用赤外線が照射されている領域。
- ⑤ その他赤外線式リモコンや、赤外線を出す機器の近く。

スマート家電リモコン(赤外線家電リモコン)を使用する場合について(操作方法②～④に対応)

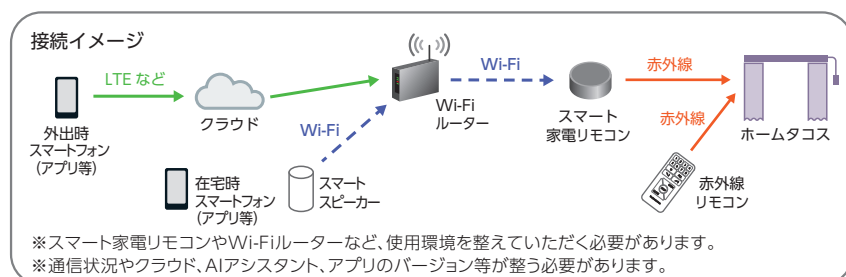

※スマート家電リモコンやAIアシスタント、スマートフォンなどのデバイス、アプリ等の登録・設定作業は弊社では対応いたしかねます。

※故障の際の動作確認や通信状況などによりスマート家電リモコンが使えない場合があるため、必ず弊社の赤外線リモコンを併用してください。

※動作の対応状況は、スマート家電リモコンやスマートスピーカー等のメーカーや機種によって変わる場合があります。

※スマート家電リモコンやスマートスピーカー等での製品の動作は保証いたしかねます。

※[Wi-Fi]は、Wi-Fi Allianceの登録商標です。

操作方法の種類

スイッチ 壁に取付けて使用します。RFリモコンや赤外線リモコンを併用することも可能です。

■3点ワイドスイッチ (カーテンレール用) (操作方法④に対応)



スイッチ1個で製品1台を単独制御、または最大8台の製品を一斉制御するスイッチ。

RFリモコン〈オプション〉

[単位:mm]

※製品本体には含まれませんので、必ず必要な操作のリモコンをご注文ください。
*リモコンには壁付け可能なリモコンホルダーが付属

■RFリモコン 8グループ (カーテンレール用)

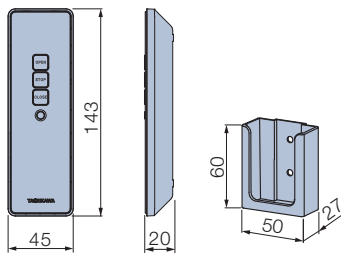

カラー:ホワイト
付属品:単4乾電池 (2本)、リモコンホルダー

■RFリモコン 4グループ (カーテンレール用)

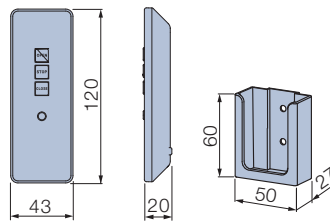

カラー:ホワイト
付属品:単4乾電池 (2本)、リモコンホルダー

■RFタイマーリモコン (カーテンレール用)

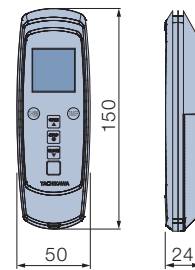

カラー:ホワイト
付属品:単4乾電池 (3本)、リモコンホルダー

赤外線リモコン〈オプション〉

[単位:mm]

※製品本体には含まれませんので、必ず必要な操作のリモコンをご注文ください。
*リモコンには壁付け可能なリモコンホルダーが付属

■赤外線リモコン

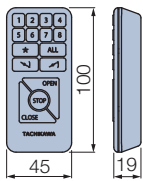

カラー:ホワイト・ブラック
付属品:単4乾電池 (2本)

■リモコンホルダー

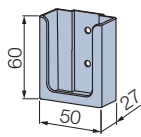

カラー:ホワイト・ブラック
付属品:取付けビス (φ4×16) 2本

持出し受光部 (カーテンレール用) 〈オプション〉

[単位:mm]

赤外線リモコンを使用する際に必要です。

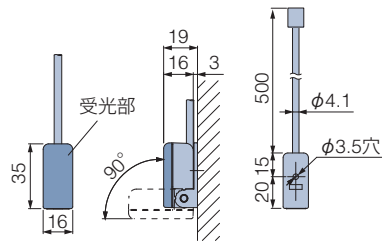

カラー:ホワイト

・持出し受光部はモジュラ延長プラグとモジュラコード(オプション)を使うことで、最大9.5mまで延長することができます。
※「赤外線リモコン」は、持出し受光部に向けて操作してください。

3点ワイドスイッチ (カーテンレール用) 〈オプション〉

[単位:mm]

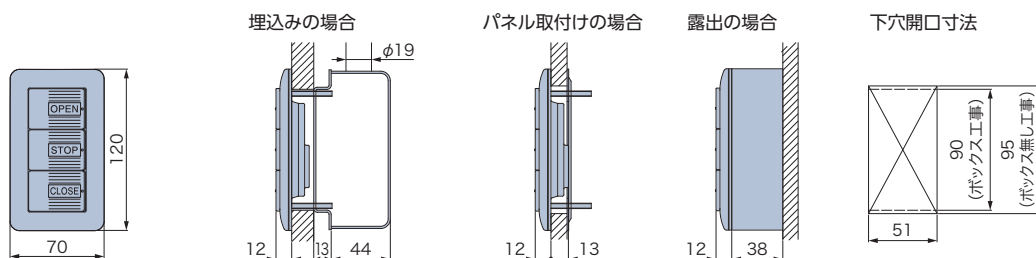

操作方法の種類

※各リモコンの特長についてはP.390もあわせてご覧ください。人体感知センサー(オプション)については、P.404~405をご覧ください。

①RFリモコン操作

… 1台から複数台の製品を、1個のRFリモコンで操作します。製品にリモコンを向けなくても操作できます。

最大8グループ(合計20台)まで、個別にも、一斉にも操作できます。

※赤外線リモコン(スマート家電リモコン・赤外線家電リモコン)には対応しません。

連動ダブルセット(電動+電動)の場合

※ドレープ(室外側)とレース(室内側)を別々のグループで登録することはできません。

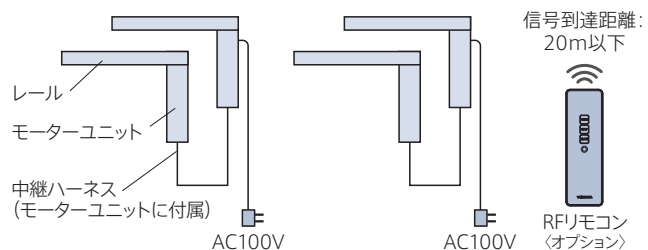

シングルセットの場合

※ダブルセット(電動+ギアアシスト)、ダブルセット(電動+手引き)も同様です。

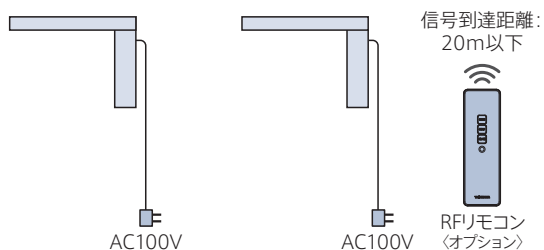

発注時には…



※リモコンは、レールセットには含まれませんので、必ず使用する個数をご注文ください。オプションですが、必ず必要です。レールセットの詳細はP.406~407をご覧ください。※各製品本体の登録設定は、製品取付け時に行います。

②RFリモコン操作(赤外線リモコン操作併用)

… RFリモコン操作に持出し受光部を付けることで、赤外線リモコンを併用することができます。

最大8グループ(合計20台)まで、個別にも、一斉にも操作できます。

赤外線リモコンやスマート家電リモコン(赤外線家電リモコン)を併用することもできます。

※スマート家電リモコン(赤外線家電リモコン)を併用する場合、赤外線リモコンを必ずご注文ください。詳しくはP.390をご覧ください。

連動ダブルセット(電動+電動)の場合

※ドレープ(室外側)とレース(室内側)を別々のグループで登録することはできません。

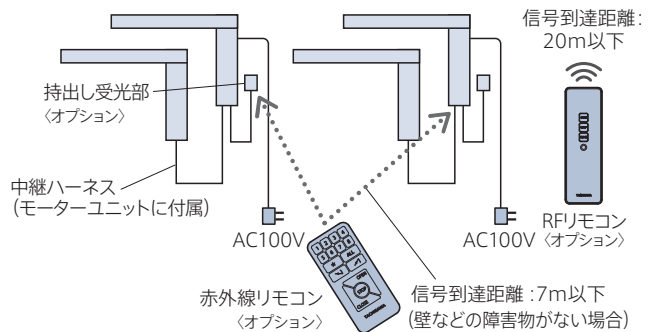

シングルセットの場合

※ダブルセット(電動+ギアアシスト)、ダブルセット(電動+手引き)も同様です。

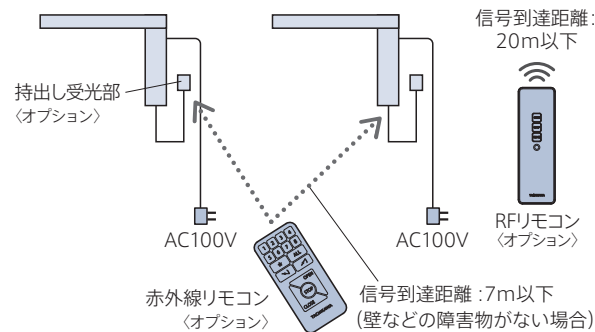

発注時には…



※リモコン・持出し受光部は、レールセットには含まれませんので、必ず使用する個数をご注文ください。オプションですが、必ず必要です。レールセットの詳細はP.406~407をご覧ください。※各製品本体の登録設定は、製品取付け時に行います。

操作方法の種類

③ 赤外線リモコン操作

… 1台から複数台の製品を、1個の赤外線リモコンで操作します。

最大8グループ (各グループに登録可能台数の上限なし) まで、個別にも、一斉にも操作できます。

(製品を一斉に動かすには、全ての受光部をリモコンからの信号を受信できる場所に設置する必要があります。)

スマート家電リモコン (赤外線家電リモコン) での操作も可能です。詳しくはP.390をご覧ください。 ※RFリモコンには対応できません。

※リモコンの個数を増やしても、同じ空間 (赤外線リモコンの信号が届く範囲) で制御できるのは8グループまでとなります。

連動ダブルセット (電動+電動) の場合

※ドレープ (室外側) とレース (室内側) を別々のグループで登録することはできません。

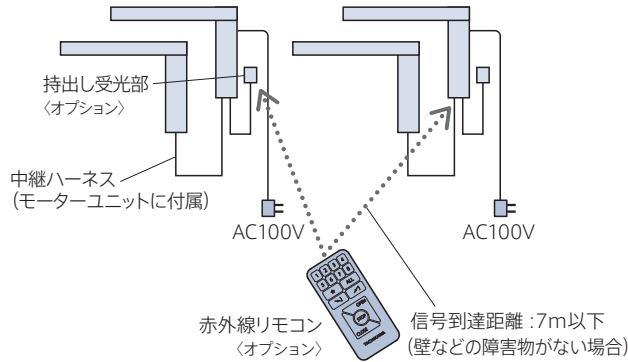

シングルセットの場合

※ダブルセット (電動+ギアアシスト)、ダブルセット (電動+手引き) も同様です。

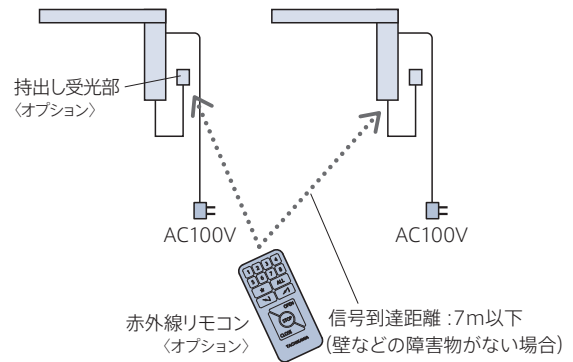

発注時には…

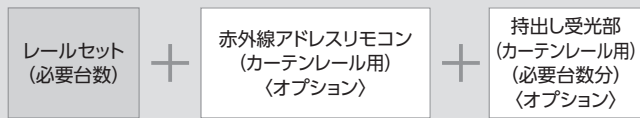

※リモコン・持ち出し受光部は、レールセットには含まれませんので、必ず使用する個数をご注文ください。

オプションですが、必ず必要です。レールセットの詳細はP.406~407をご覧ください。

※各製品本体のアドレス設定 (最大8グループ) は、製品取付け時に行います。

操作方法の種類

④スイッチ操作

…壁に取付けたスイッチで操作します。

スイッチ操作のお見積り、発注に際しては詳しい打合せが必要になりますので、最寄りの弊社支店・営業所へお問い合わせください。
RFリモコンや赤外線リモコンを併用することもできます。ただし、各リモコンの登録可能台数・グループに準じた操作になります。

※RFリモコンを併用する場合は、製品発注時に指定が必要です。後から併用することはできません。

※赤外線リモコンを併用する場合は、製品発注時の指定は不要です。

※スマート家電リモコン(赤外線家電リモコン)を併用する場合は、赤外線リモコンを必ずご注文ください。詳しくはP.390をご覧ください。

■3点ワイドスイッチ操作(単独制御・一斉制御)

1台の製品を、1個の3点ワイドスイッチで操作します。

(参考例)

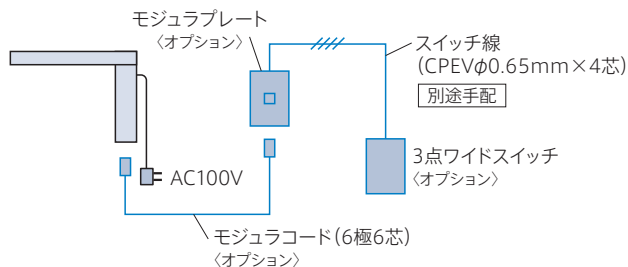

最大8台の製品を、1個の3点ワイドスイッチで一斉に操作します。

(参考例)

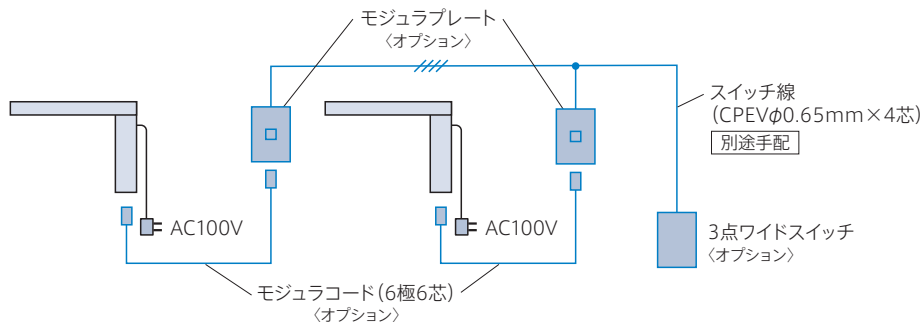

操作方法

※ドレープ(室内側)とレース(室外側)は同時には動きません。

※OPENボタン・CLOSEボタンは、カーテンの動作中に押ししても動作しません。動作が完全に終わってから押してください。

リモコン操作・スイッチ操作 共通

カーテンを閉めるとき

CLOSEボタンを押すと
レース(室外側)が閉まります。
※途中で止めるときはSTOPボタンを押します。

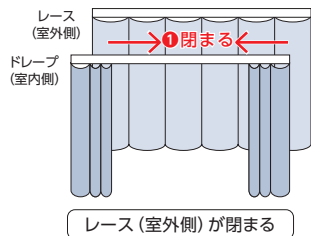

レース(室外側)が閉まった後、自動的に
ドレープ(室内側)が閉まります。
※途中で止めるときはSTOPボタンを押します。

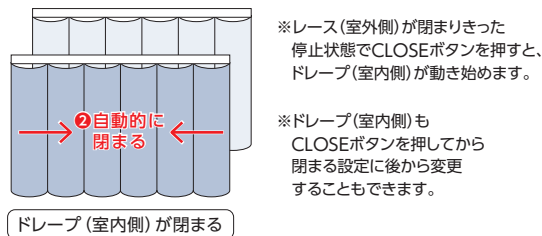

カーテンを開けるとき

OPENボタンを押すと
ドレープ(室内側)が開きます。
※途中で止めるときはSTOPボタンを押します。

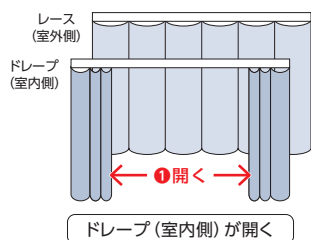

ドレープ(室内側)が開いてからOPENボタンを押すと
レース(室外側)が開きます。
※途中で止めるときはSTOPボタンを押します。

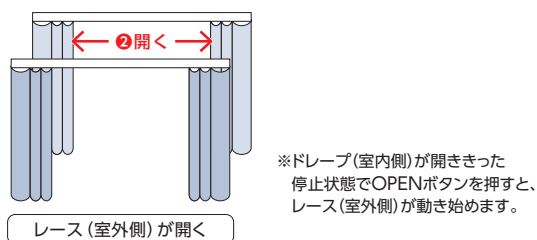

操作方法

リモコン

RFリモコン

RFリモコン 8グループ
(カーテンレール用)

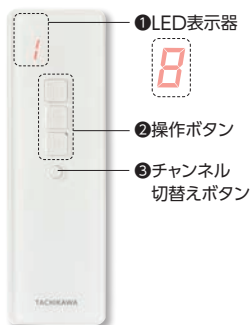

RFリモコン 4グループ
(カーテンレール用)

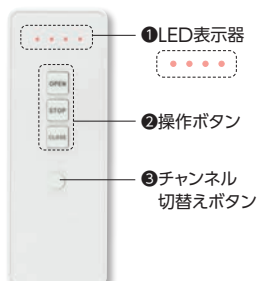

操作手順

1. チャンネル切替えボタン (3) を押して、操作したい製品に対応する番号を選択します。番号はLED表示器 (1) に表示され、ボタンを押すごとに1→2→3...と切替わります。
「RFリモコン 4グループ」の場合は、ボタンを押すごとにLEDの点灯が切替わります。

2. 操作ボタン (2) を押します。

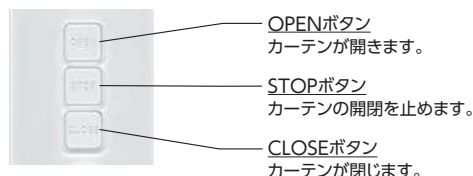

- OPENボタン
カーテンが開きます。
- STOPボタン
カーテンの開閉を止めます。
- CLOSEボタン
カーテンが閉じます。

RFタイマーリモコン
(カーテンレール用)



操作手順

1. チャンネル切替えボタンを押して、操作したい製品に対応する番号を選択します。番号は液晶パネルに表示され、ボタンを押すごとに1→2→3...と切替わります。
2. 操作ボタンを押します。

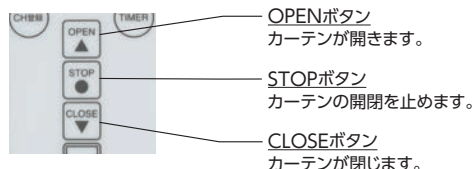

- OPENボタン
カーテンが開きます。
- STOPボタン
カーテンの開閉を止めます。
- CLOSEボタン
カーテンが閉じます。

赤外線リモコン ※受光部に向けて操作してください。

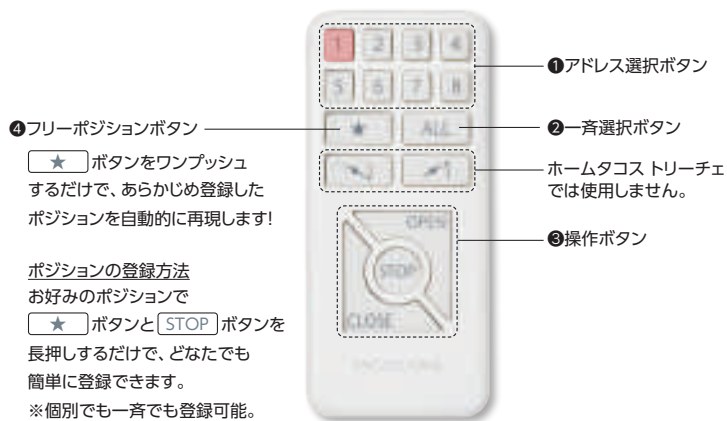

★ ボタンをワンタッチするだけで、あらかじめ登録したポジションを自動的に再現します!

ポジションの登録方法

お好みのポジションで ★ ボタンと [STOP] ボタンを長押しするだけで、どなたでも簡単に登録できます。
※個別でも一斉でも登録可能。

操作手順

1. 操作したい製品に対応するアドレス選択ボタン (1) または一斉選択ボタン (2) を押します。押したボタンは点灯します。
2. 操作ボタン (3) を押します。



- OPEN
カーテンが開きます。
- STOP
カーテンの開閉を止めます。
- CLOSEボタン
カーテンが閉じます。

スイッチ

3点ワイドスイッチ (カーテンレール用)

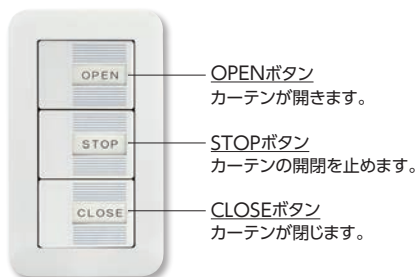

- OPENボタン
カーテンが開きます。
- STOPボタン
カーテンの開閉を止めます。
- CLOSEボタン
カーテンが閉じます。

構造と部品

■ 電動

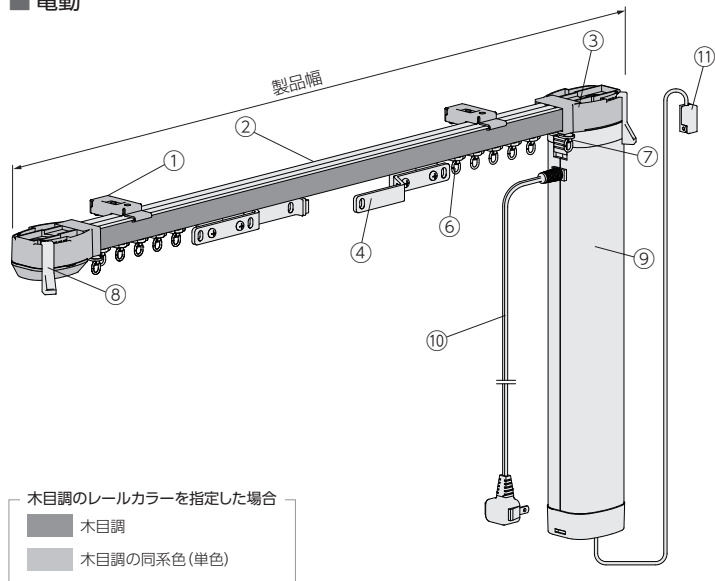

木目調のレールカラーを指定した場合
 ■ 木目調
 ■ 木目調の同系色(単色)

■ ギアアシスト(チェーン操作)※

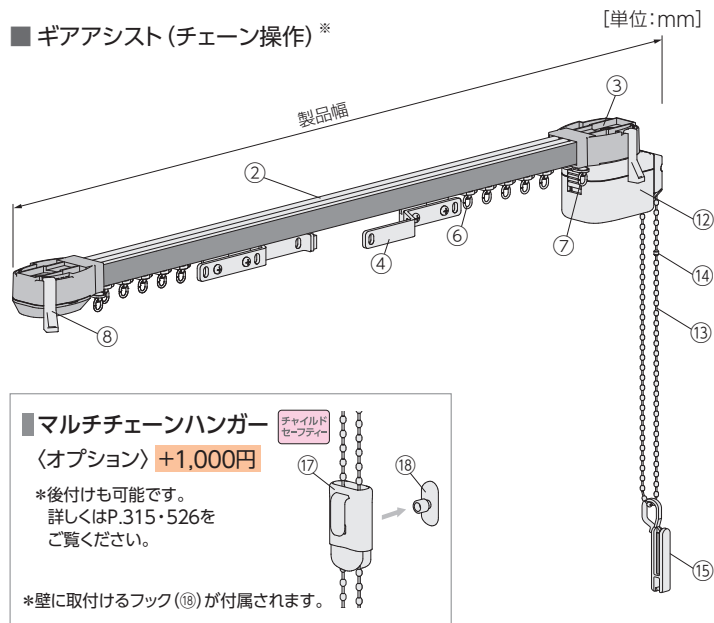

■ マルチチェーンハンガー (オプション) +1,000円
 *後付けも可能です。詳しくはP.315・526をご覧ください。
 *壁に取付けるフック(18)が付属されます。

※操作チェーンの長さは、10mm単位で指定できます。

■ レール

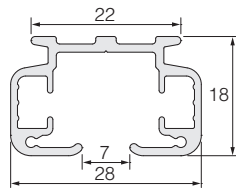

■ ランナー

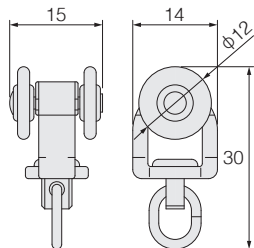

■ 手引き※

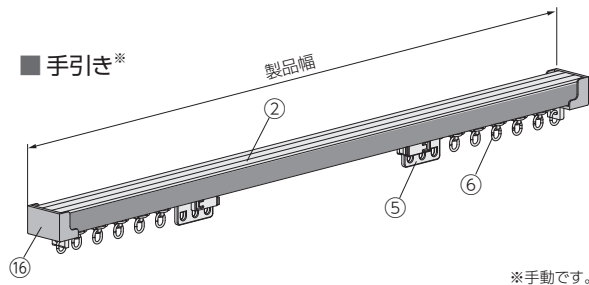

※手動です。

部品名	材質	備考
① 取付けブラケット	鋼板プレス成形品・樹脂成形品	レールカラーと同系色 形状は取付け方法によって異なります。
② レール	アルミ押し出し型材	木目調5色、ホワイト
③ 駆動プーリー	樹脂成形品・他	レールカラーと同系色
④ 交差ランナー	樹脂成形品・他	
⑤ マグネットランナー	樹脂成形品・他	
⑥ ランナー	樹脂成形品・他	ホワイト
⑦ ストッパー	鋼板プレス成形品・他	
⑧ カーテンフック	樹脂成形品	クリアー
⑨ モーターユニット	樹脂成形品(ケース)・他	ホワイト カラーはホワイトのみですが、標準の納まり(モーター側納まり)の場合はカーテンに隠れるため、意匠を損ないません。
⑩ 電源コード	—	ホワイト 電源コードの長さは0.5、3.3mから選べます。ご指定のない場合は3.3mとなります。
⑪ 持出し受光部(オプション)	樹脂成形品・他	ホワイト [②RFリモコン操作(赤外線リモコン操作併用)]、[③赤外線リモコン操作]の場合は別途手配してください。コードの長さは0.5m。
⑫ 操作部	樹脂成形品・他	ホワイト
⑬ 操作チェーン	樹脂成形品・化学繊維	ホワイト
⑭ セーフティチェーン	樹脂成形品	ホワイト 操作チェーンに通常操作以上の力が掛かると外れる部品。
⑮ コードクリップ <small>チャイルドセーフティ</small>	樹脂成形品	クリアー お子さまの手が届かないよう操作チェーンを束ねる部品。
⑯ キャップストップ	樹脂成形品・他	レールカラーと同系色
⑰ マルチチェーンハンガー(オプション) <small>チャイルドセーフティ</small>	樹脂成形品	クリアー お子さまの手が届かないよう操作チェーンを束ねる部品。
⑱ フック(オプション)	樹脂成形品	クリアー マルチチェーンハンガー(オプション)に付属。

取付けブラケット

[単位:mm]

■ 正面付け

シングルブラケット

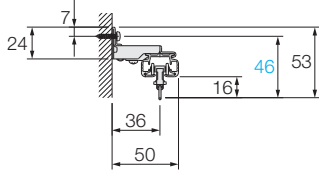

ロングダブルブラケット

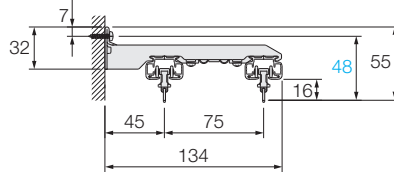

ダブルブラケット

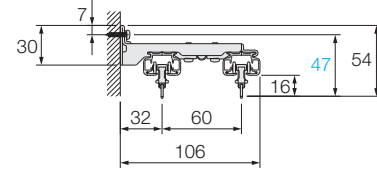

■ 天井付け

天井シングルブラケット

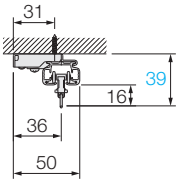

天井ロングダブルブラケット

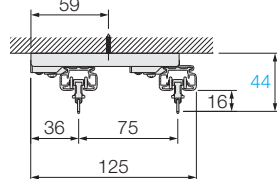

天井ダブルブラケット

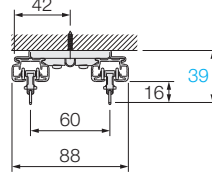

付属個数

製品幅 (m)	個数
0.500~1.100	2個
1.110~2.000	3個
2.010~2.900	4個
2.910~3.000	5個
3.010~4.000	6個
4.010~5.000	8個

製品詳細図

[単位:mm]

■ 片開き

電動

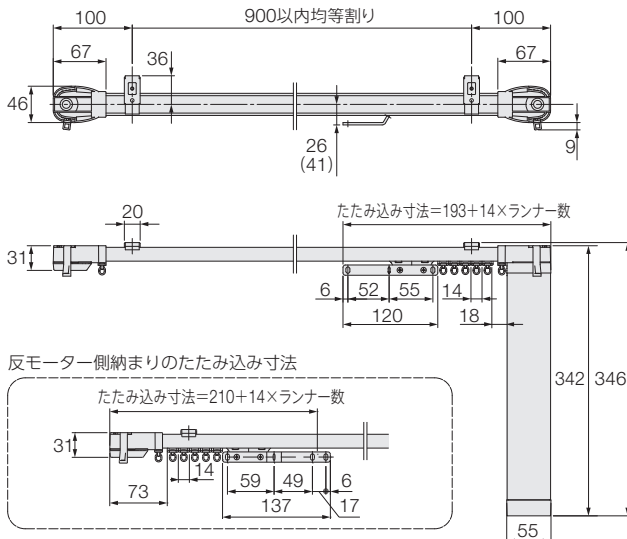

※()内は反モーター側納まりの場合。

※ランナー個数は8コ/m(偶数に切上げた個数)が付属されます。両開きの場合は、ランナー個数が半分ずつ両側に組み込まれています。

ギアアシスト(チェーン操作)

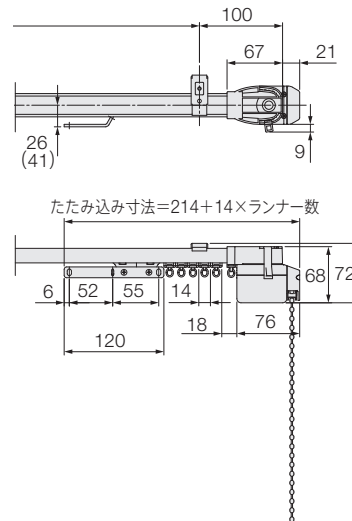

■ 両開き

電動

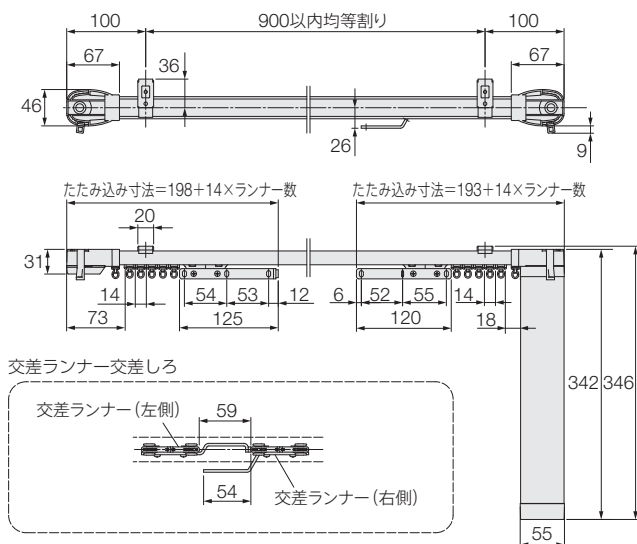

ギアアシスト(チェーン操作)

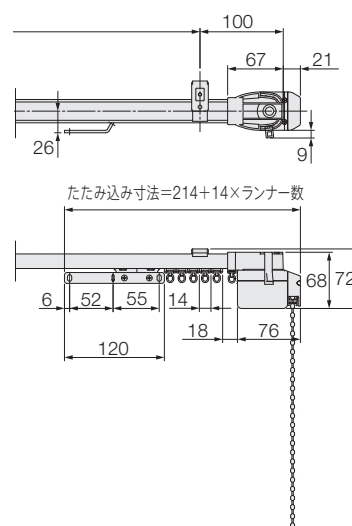

納まり

* 図は室内側から見た図。

※ギアアシストの場合は(青字)をご覧ください。

■ 片開き (モーター側納まり)

右モーター・右納まり
(右操作)

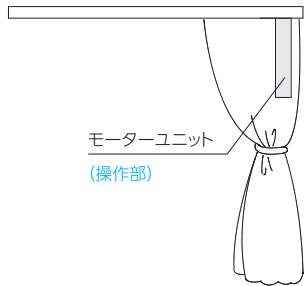

左モーター・左納まり
(左操作)

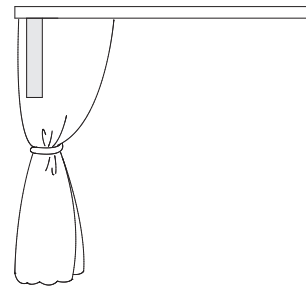

■ 片開き (反モーター側納まり) ※シングルセットのみ対応。

右モーター・左納まり

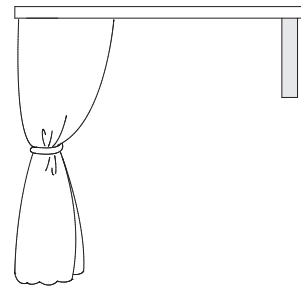

左モーター・右納まり

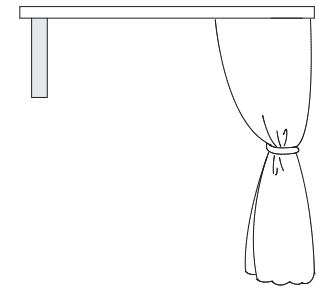

■ 両開き

右モーター
(右操作)

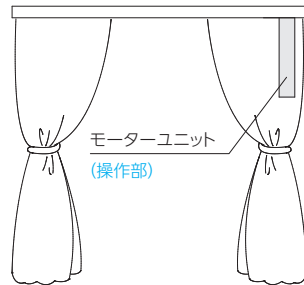

左モーター
(左操作)

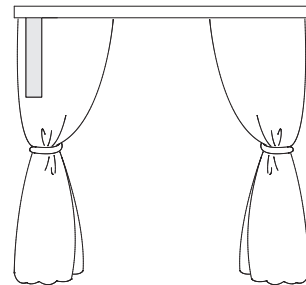

納まり図 (正面付け)

[単位:mm]

■ シングルセット

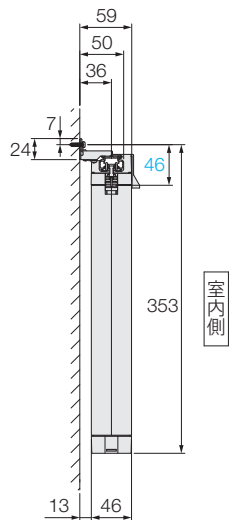

室内側

■ 連動ダブルセット (電動+電動)

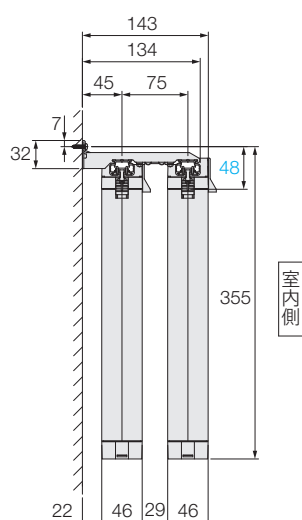

室内側

※ダブルブラケットでは取付けできません。
ロングダブルブラケットをご使用ください。

■ ダブルセット (電動+ギアアシスト)

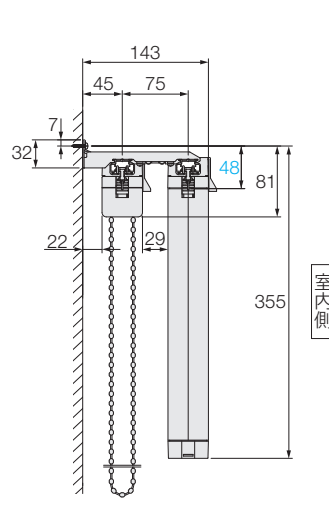

室内側

※ダブルブラケットでは取付けできません。
ロングダブルブラケットをご使用ください。

■ ダブルセット (電動+手引き)

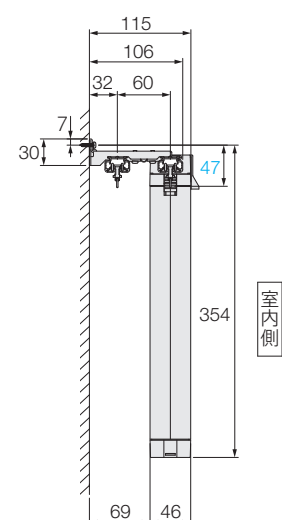

室内側

納まり図(天井付け)

[単位:mm]

■ シングルセット

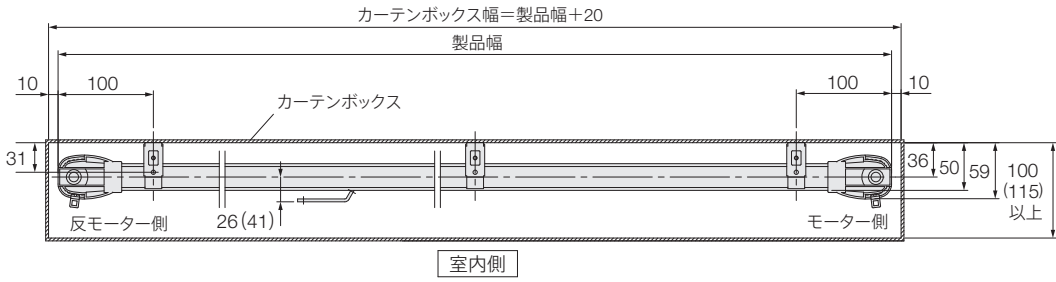

※ ()内は反モーター側納まりの場合。
反モーター側納まりは、シングルセットのみ対応。

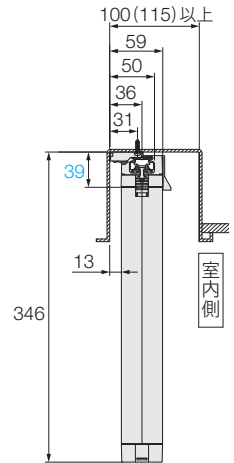

■ 連動ダブルセット (電動+電動)

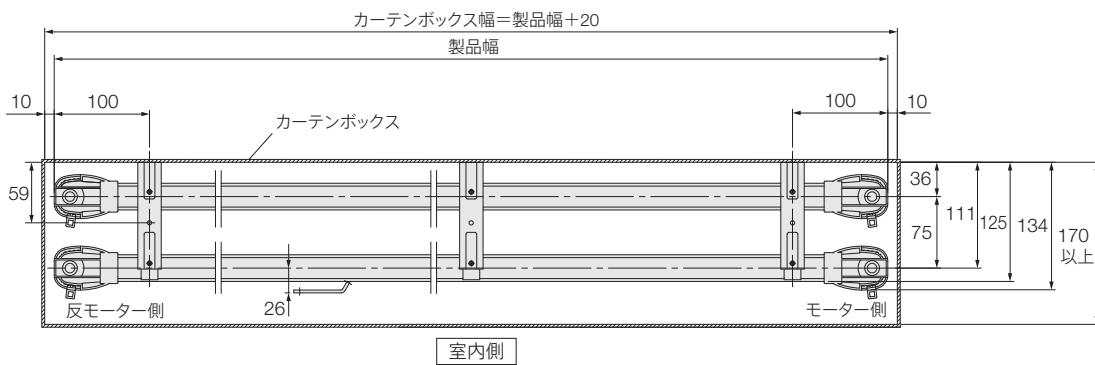

※天井ダブルブラケットでは取付けできません。
天井ロングダブルブラケットをご使用ください。

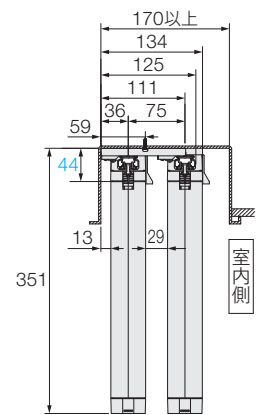

■ ダブルセット (電動+ギアアシスト)

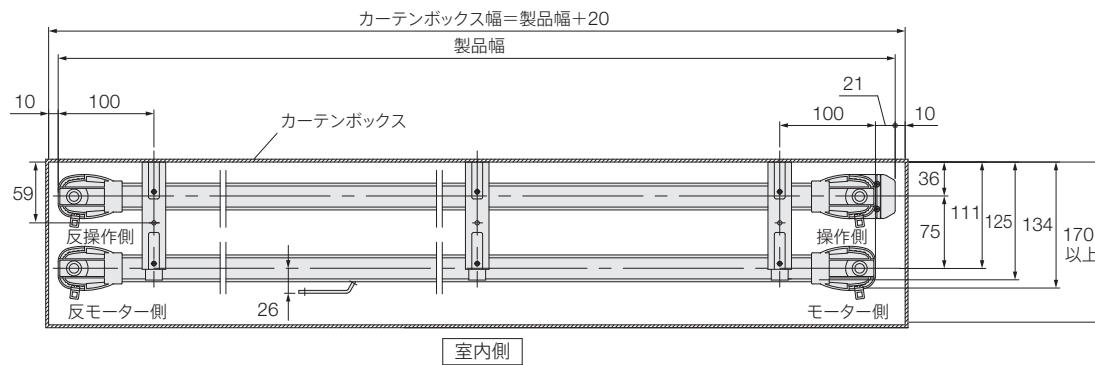

※天井ダブルブラケットでは取付けできません。
天井ロングダブルブラケットをご使用ください。

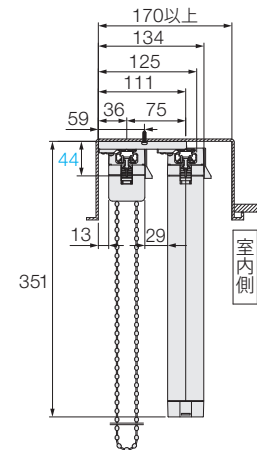

■ ダブルセット (電動+手引き)

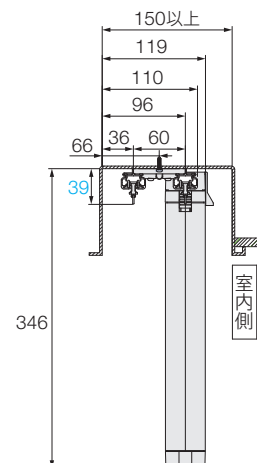
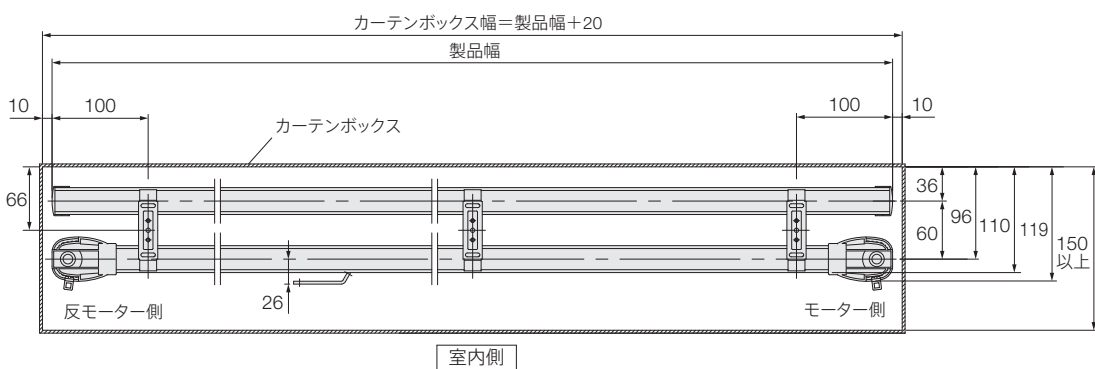

納まり図(天井付け)

[単位:mm]

〈1ヵ所カーブの場合〉

■ シングルセット

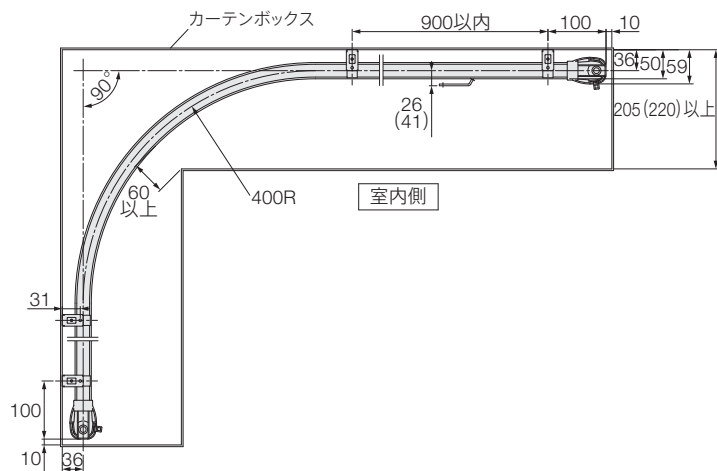

※()内は反モーター側納まりの場合。
反モーター側納まりは、シングルセットのみ対応。

■ 連動ダブルセット(電動+電動)

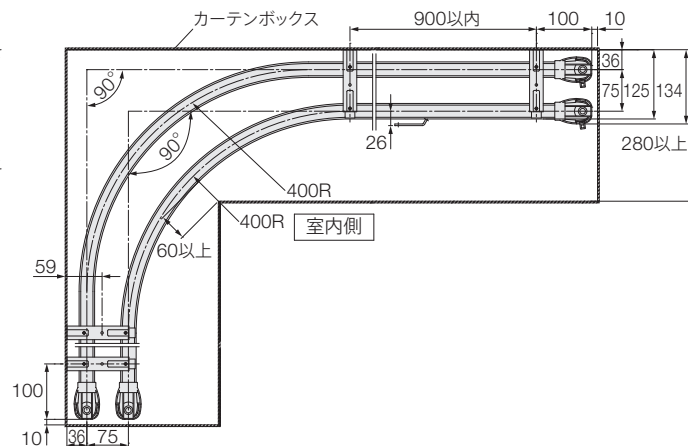

※外側のレールは、内側のレールより約150mm長くなります。
※天井ダブルブラケットでは取付けできません。
天井ロングダブルブラケットをご使用ください。

■ シングルセット(カーテンボックスを狭くする場合)

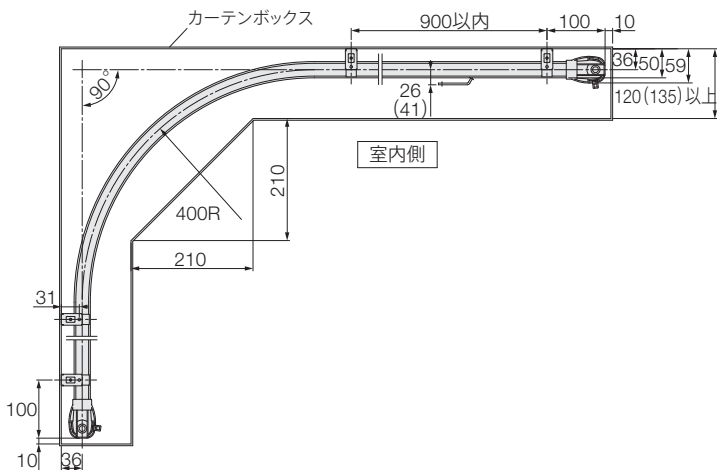

※()内は反モーター側納まりの場合。
反モーター側納まりは、シングルセットのみ対応。

■ ダブルセット(電動+ギアアシスト)

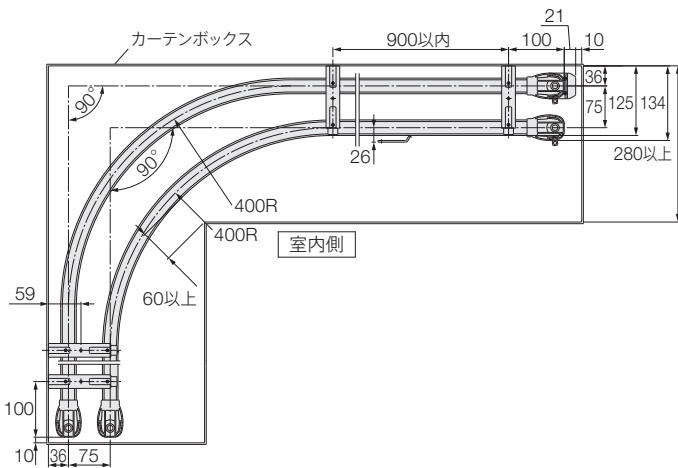

※外側のレールは、内側のレールより約150mm長くなります。
※天井ダブルブラケットでは取付けできません。
天井ロングダブルブラケットをご使用ください。

■ ダブルセット(電動+手引き)

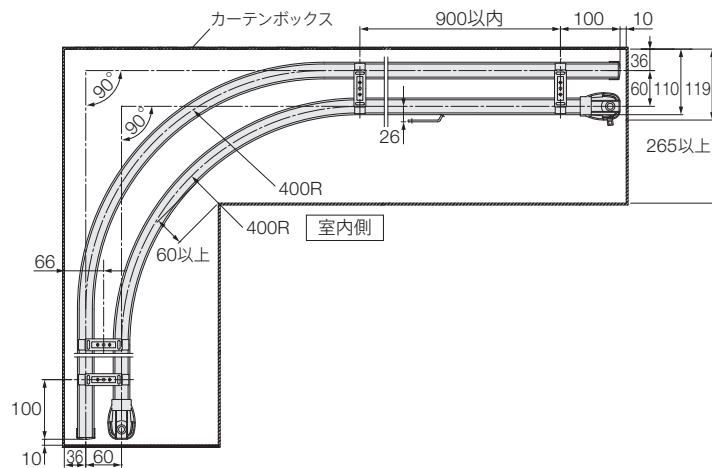

※外側のレールは、内側のレールより約120mm長くなります。

納まり図(天井付け)

[単位:mm]

〈全体カーブの場合〉

■ シングルセット

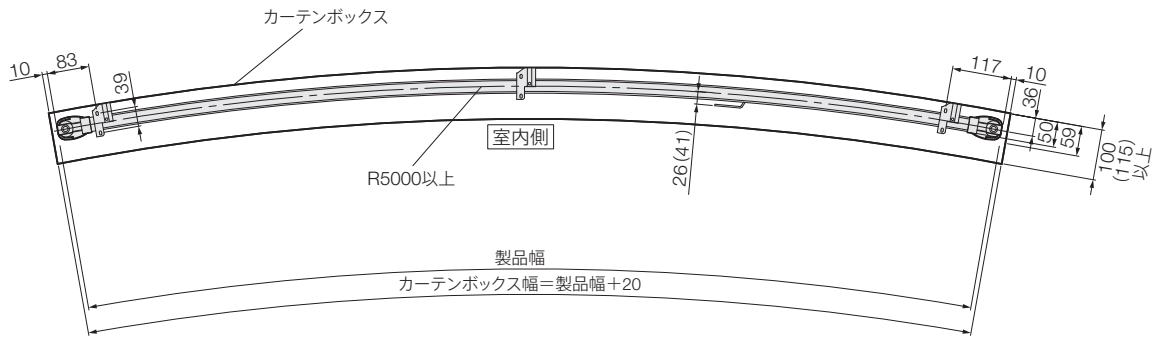

※ ()内は反モーター側納まりの場合。反モーター側納まりは、シングルセットのみ対応。

■ 連動ダブルセット (電動+電動)

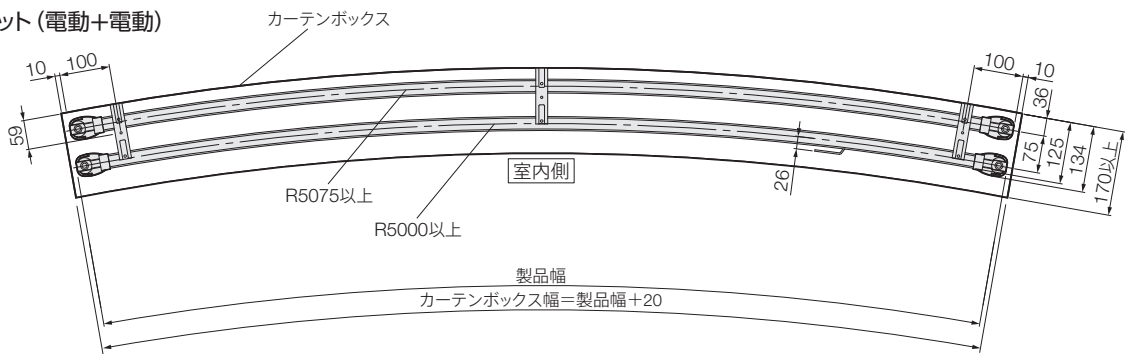

※天井ダブルブラケットでは取付けできません。天井ロングダブルブラケットをご使用ください。

■ ダブルセット (電動+ギアアシスト)

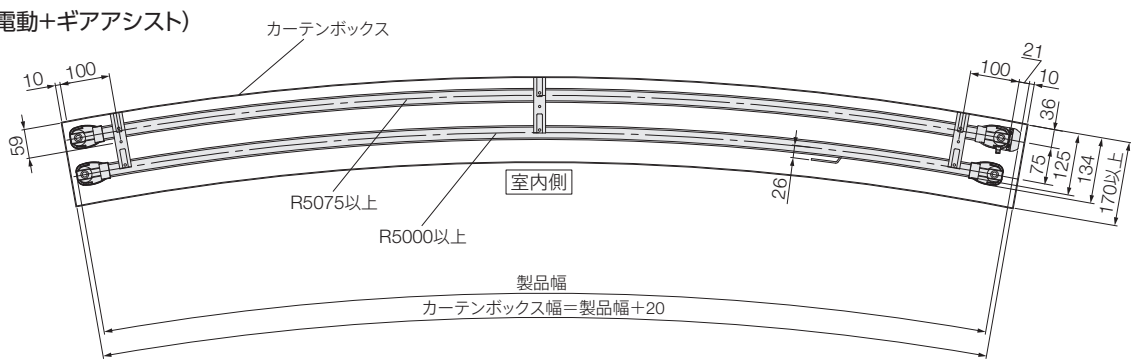

※天井ダブルブラケットでは取付けできません。天井ロングダブルブラケットをご使用ください。

■ ダブルセット (電動+手引き)

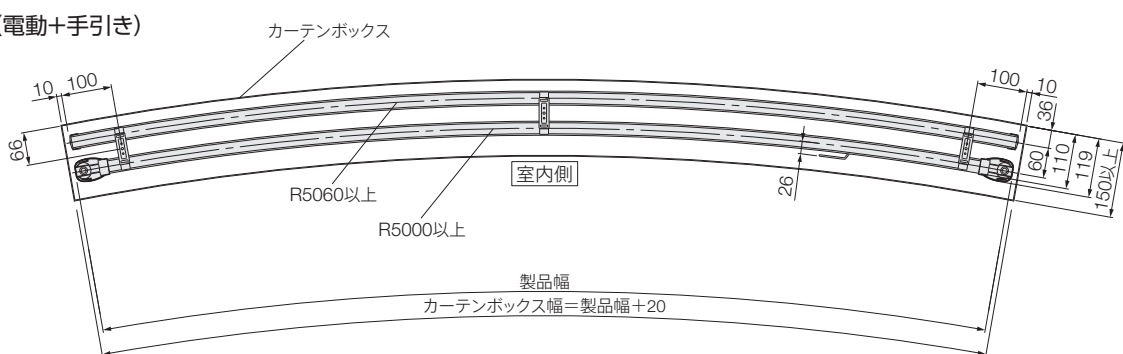

カーテン縫製仕様

※ギアアシストの場合は(青字)をご覧ください。

[単位:mm]

カーテンをきれいに納めることができる推奨の縫製仕様を記載しています。

*部分は、ひだなしの縫製を表しています。

■ 片開き (モーター側納まり)

左モーター・左納まり
(左操作)

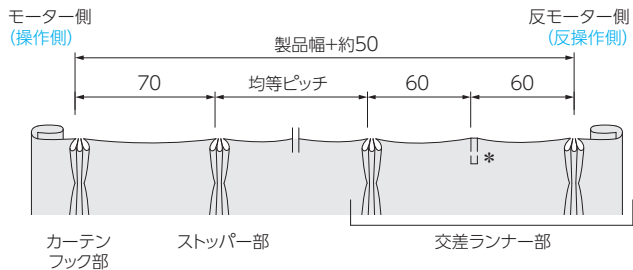

右モーター・右納まり
(右操作)

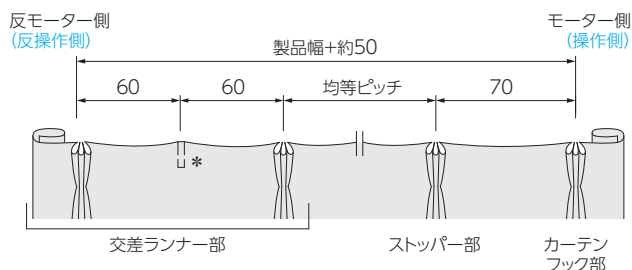

■ 片開き (反モーター側納まり) ...シングルセットのみ対応

右モーター・左納まり
(右操作)

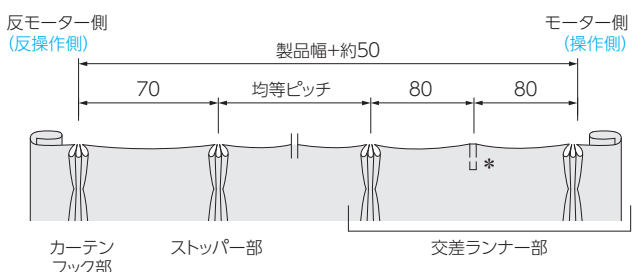

左モーター・右納まり
(左操作)

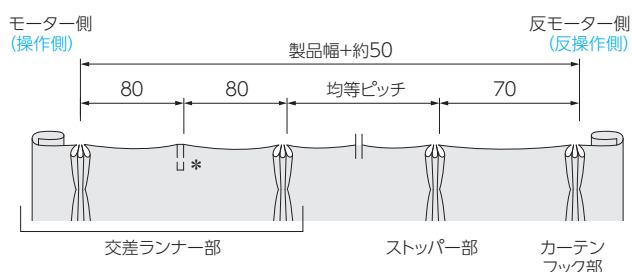

■ 両開き (交差ランナー部) ...シングルセット、ダブルセット (室内側)

左側カーテン

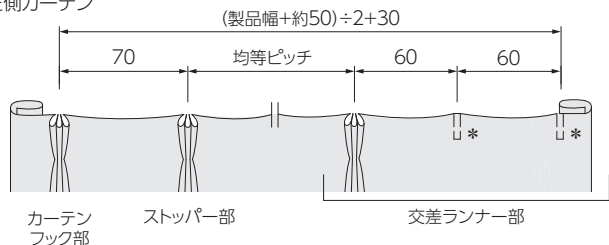

右側カーテン

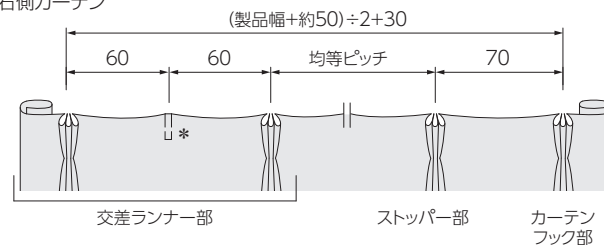

■ 両開き (先頭ランナー部) ...ダブルセット (室外側)

左側カーテン

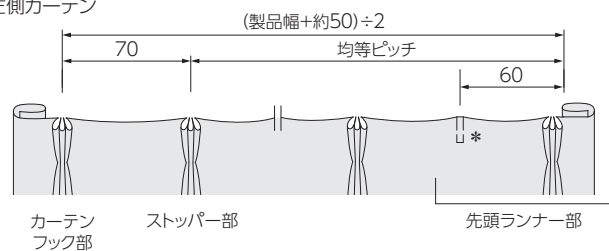

右側カーテン

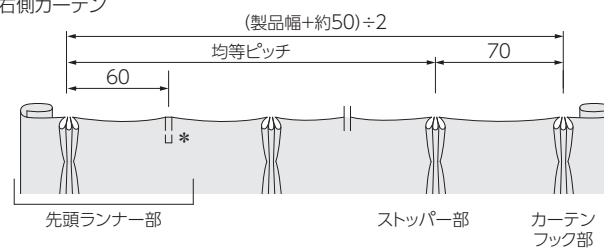

カーテン縫製仕様

[単位:mm]

カーテンをきれいに納めることができる推奨の縫製仕様を記載しています。

*部分は、ひだなしの縫製を表しています。

■ 連動ダブルセット (電動+電動) 両開き リターン仕様 (連動ダブルセットの場合は、オプションのカーテンフックを用いてリターン縫製が可能です。)

正面付け

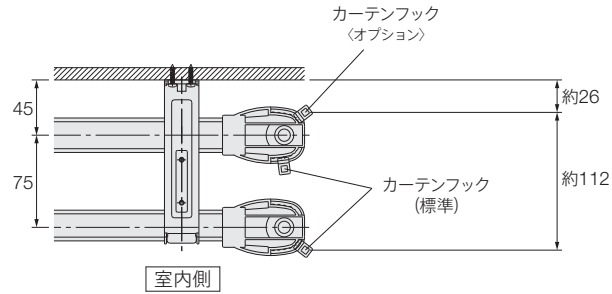

天井付け

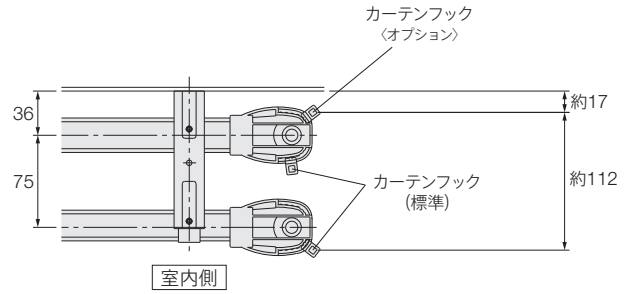

左側カーテン

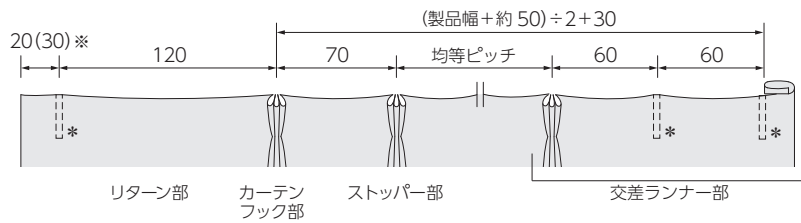

右側カーテン

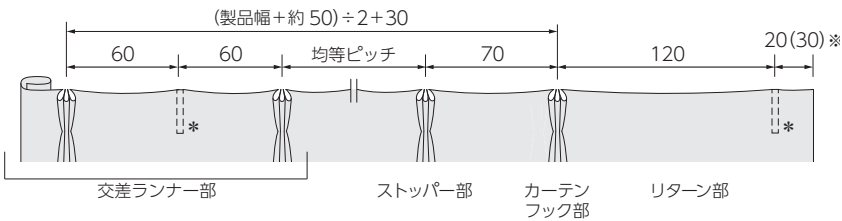

※ () は正面付け時の寸法です。

電動部仕様

定格電圧	AC100V±10% 50/60Hz
消費電力	10W以下
使用温度	0~50℃(結露なきこと)
待機電力*	1.0W以下
開閉速度	9~12m/分(4段階で調整可能)
定格時間	3分
重量	0.65kg

※待機電力は実測値であり、保証値ではありません。

■ フリーポジション機能

全開・全閉以外の停止位置を1ヶ所登録できる機能です。
製品を設置した後でも登録・解除ができます。

■ スロースタート・スローストップ機能

カーテンの動き始め・動き終わりは、ゆっくりと動作します。

人体感知センサー〈オプション〉

人の接近を人体感知センサーで感知し、カーテンを自動で開け、任意の設定時間後*に自動でカーテンを閉じることができます。医療・福祉施設などで、車イスでの出入りが多い場所の自動ドアや間仕切としておすすめです。操作方法①～④ (P.390～395) と併用することができます。
 ※カーテンが開いた後、自動で閉まるまでの時間を、2秒、6秒、10秒、20秒から設定できます。

■ 部品図

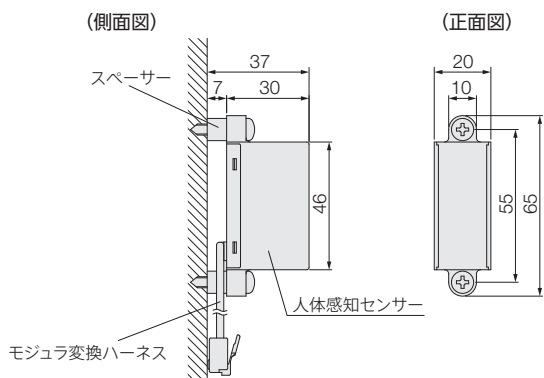

[単位:mm]

カラー:ブラック
 付属品: 人体感知センサー用モジュラコード(3m)×1本
 スペーサー×2コ
 取付けビス×2本
 センサーフィルム×1枚 (ありを指定した場合、同梱されます。)

■ 設置可能な開口幅と人体感知センサーの種類・個数

人体感知センサーの感知範囲内を反射物(人体・障害物)で遮ることにより感知します。設置場所の開口幅や使用状況にあわせて、使用する人体感知センサーをご指定ください。

設置できる開口幅	1.4m～	2.1m～
使用する人体感知センサー	センサーフィルムあり (感知距離: 約1.1m)	センサーフィルムなし (感知距離: 約2.0m)
開口幅の片側に設置した場合	<p>側面図</p> <p>人体感知センサー(センサーフィルムあり)</p> <p>約4cm 感知範囲 感知しない範囲</p> <p>約1.1m</p> <p>1.4m～</p> <p>※開口幅1.4m未満ではセンサーが常に感知した状態となるため使用できません。</p>	<p>側面図</p> <p>人体感知センサー(センサーフィルムなし)</p> <p>約4cm 感知範囲 感知しない範囲</p> <p>約2.0m</p> <p>2.1m～</p> <p>※開口幅2.1m未満ではセンサーが常に感知した状態となるため使用できません。</p>
開口幅の左右両側に設置して感知範囲を広くした場合	<p>側面図</p> <p>人体感知センサー(センサーフィルムあり)</p> <p>約4cm 感知範囲 約1.1m 0.2m以上離す 感知範囲</p> <p>約1.1m</p> <p>※ただし、センサーどうしが干渉しないよう、0.2m以上離して設置してください。</p>	<p>側面図</p> <p>人体感知センサー(センサーフィルムなし)</p> <p>約4cm 感知範囲 約2.0m 0.2m以上離す 感知範囲</p> <p>約2.0m</p>

※人体感知センサーを使用する場合には、モーターユニットの人体感知センサー連動を「あり」に設定してください。
 ※人体感知センサーを設置した開口部に感知しない範囲がある場合は、通行の際に感知範囲を通行するよう説明、もしくは目印などの設置をしてください。
 ※「センサーフィルムあり」の場合は、人体感知センサーに付属のセンサーフィルムを貼付けて設置してください。センサーフィルムはご注文時にご指定ください。
 ※「センサーフィルムあり」の場合は、感知距離に多少の誤差が生じる場合があります。そのため、開口寸法は1.4m以上を推奨しています。

■ 取付け位置について

- ・床面から0.5m～1.0mの高さに取付けてください。
- ・カーテンレールから0.5～1.0m離し、手前側と奥側の2か所に取付けてください。
- ・カーテンの納まり位置と反対側の壁へ取付けてください。

注意

- ・人体感知センサーは、太陽光・ストロボ光・インバータ照明などの赤外光が直接当たると感度が悪くなります。
- ・人体感知センサーは、ガラスや樹脂(透明含む)を通すと感度が悪くなります。

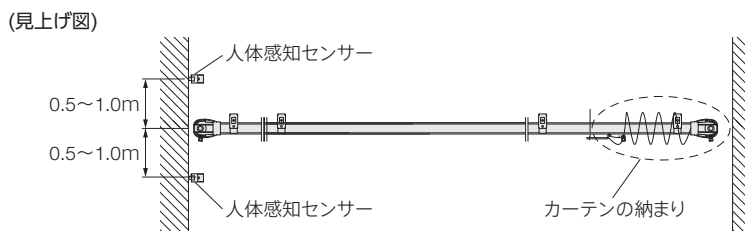
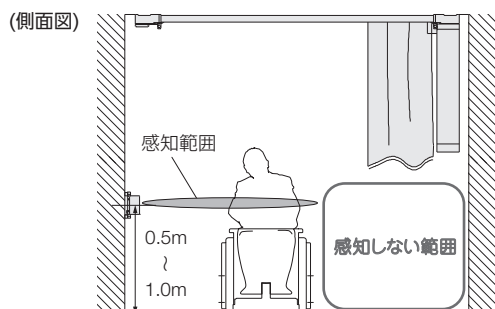

人体感知センサー〈オプション〉

■ 配線例

操作方法①～④と併用することもできます。操作方法についてはP.390～395もご覧ください。

製品1台を人体感知センサー(開口幅の片側1個×手前・奥2ヵ所)に設置する場合

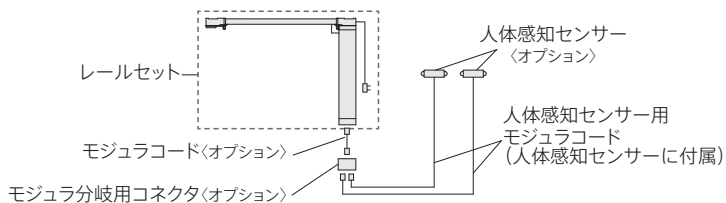

レールセット・持出し受光部・リモコン以外に下記をご注文ください。

- ・人体感知センサー〈オプション〉×1セット(2コ入)
- ・モジュラ分岐用コネクタ〈オプション〉×1コ
- ・モジュラコード〈オプション〉×1本
(0.3、1.0、2.0、3.0mから必要な長さをお選びください。)

■ 施工例

- ・開口幅が1.4m以上2.1m以下の場合 センサーフィルムあり(感知距離:約1.1m)

(側面図)

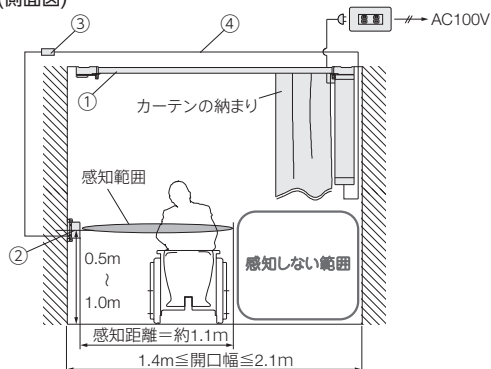

(見上げ図)

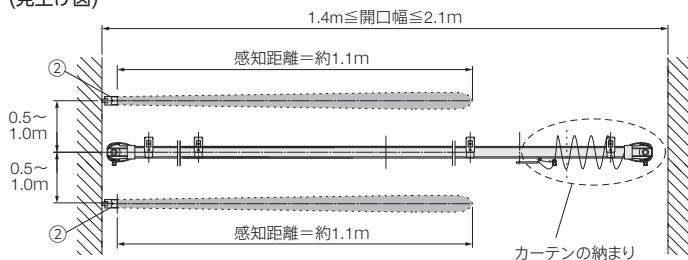

※下記のようなセット販売はしていません。

(参考価格) 2mシングル両開きの場合

[単位:円(税別)]

部品名	単価	数量	価格
① シングルセット(ホワイト) ③赤外線リモコン操作	63,000	1セット	63,000
② 人体感知センサー センサーフィルムあり※1	18,000	1セット (2コ入り)	18,000
③ モジュラ分岐用コネクタ	1,650	1コ	1,650
④ モジュラコード(1m)※2	1,490	1本	1,490
合計			84,140

※1 センサーフィルムはご注文時にご指定ください。

※2 モジュラコードは0.3、1.0、2.0、3.0mから必要な長さをお選びください。

- ・開口幅が2.1m以上の場合 センサーフィルムなし(感知距離:約2.0m)

(側面図)

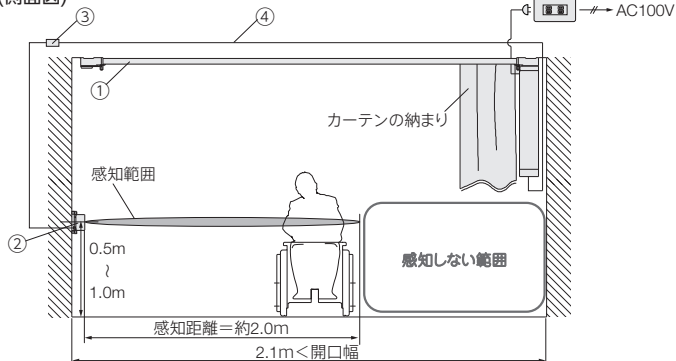

(見上げ図)

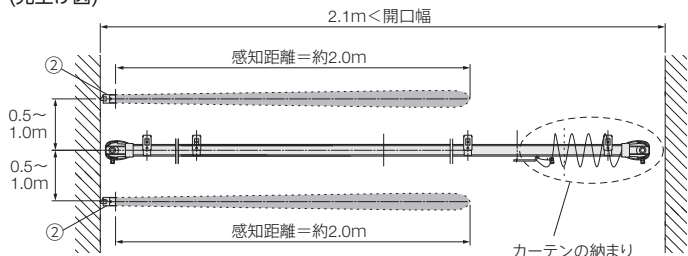

※下記のようなセット販売はしていません。

(参考価格) 3mシングル両開きの場合

[単位:円(税別)]

部品名	単価	数量	価格
① シングルセット(ホワイト) ③赤外線リモコン操作	68,000	1セット	68,000
② 人体感知センサー センサーフィルムなし	18,000	1セット (2コ入り)	18,000
③ モジュラ分岐用コネクタ	1,650	1コ	1,650
④ モジュラコード(2m)※	1,800	1本	1,800
合計			89,450

※モジュラコードは0.3、1.0、2.0、3.0mから必要な長さをお選びください。

価格

※表示価格は消費税を含まないメーカー希望小売価格(本体価格)です。

価格は操作方法(リモコンの種類①~③)により異なります。

「④スイッチ操作」については、詳しい打合せが必要になりますので、最寄りの弊社支店・営業所へお問い合わせください。

※操作方法①~④については、P.392~395の「操作方法の種類」をご覧ください。

ホームタコス トリーチェ 価格	=	レールセット価格 ^{※1}	+	リモコン(オプション) 価格 ^{※2}	+	持出し受光部(オプション) 価格 ^{※3} 「①RFリモコン操作」の場合は不要	+	部品(オプション) 価格 ^{※4}
--------------------	---	------------------------	---	---------------------------------	---	--	---	-------------------------------

*赤で囲んだ部分は必ず必要となります。

※1 レールセット価格は、下表をご覧ください。

※2 リモコン(オプション) 価格は製品本体価格には含まれませんので、必要な操作のリモコン価格を加算してください。

※3 持出し受光部(オプション)は「②RFリモコン操作(赤外線リモコン操作併用)」 「③赤外線リモコン操作」の場合、オプションとして別途手配が必要です。
「①RFリモコン操作」の場合は不要です。

※4 持出し受光部・部品(オプション)が必要な場合は、P.408から選んで価格を加算してください。

■ リモコン(オプション)

※製品本体には含まれませんので、必ず必要な操作のリモコンをご注文ください。

RFリモコン 8グループ(カーテンレール用)	27,000円/個
RFリモコン 4グループ(カーテンレール用)	15,000円/個
RFタイマーリモコン(カーテンレール用)	29,000円/個
赤外線リモコン(ホワイト・ブラック)	5,000円/個
リモコンホルダー(ホワイト・ブラック)	500円/個

■ 持出し受光部(カーテンレール用)(オプション)

※「②RFリモコン操作(赤外線リモコン操作併用)」 「③赤外線リモコン操作」の場合、別途ご注文が必要です。
詳しくはP.392~393の「操作方法の種類」をご覧ください。

持出し受光部(カーテンレール用)(コード長0.5m)	5,300円/個
----------------------------	----------

■ 部品(オプション)

P.408をご覧ください。

シングルセット

■ ホームタコス トリーチェ シングルセット価格

※片開き・両開きとも同価格となります。 1箱1セット入り [単位:円(税別)]

製品コード	製品色	(色コード)	操作	0.500~1.000m	1.010~1.500m	1.510~2.000m	2.010~2.500m	2.510~3.000m	3.010~3.500m	3.510~4.000m	4.010~4.500m	4.510~5.000m
63030	ホワイト	(130)	①RFリモコン操作 ②RFリモコン操作 (赤外線併用)	65,000	66,000	69,000	72,000	73,000	75,000	77,000	80,000	81,000
			③赤外線リモコン操作	60,000	61,000	63,000	66,000	68,000	70,000	72,000	74,000	75,000
	ホワイト(木目調) グレージュ(木目調) ナチュラルブラウン(木目調) ミディアムブラウン(木目調) セピア(木目調)	(185) (195) (250) (266) (276)	①RFリモコン操作 ②RFリモコン操作 (赤外線併用)	66,000	69,000	72,000	75,000	76,000	80,000	83,000	86,000	87,000
			③赤外線リモコン操作	61,000	63,000	66,000	70,000	71,000	74,000	77,000	81,000	82,000

セットの 明細	<ul style="list-style-type: none"> ・モーターユニット:1台 ・レール:1本(3.01m以上の場合2本) ・カバージョイント:1コ(3.01m以上の場合) ・ジョイントピン:2本(3.01m以上の場合) 	<ul style="list-style-type: none"> ・ランナー:8コ/m(偶数に切上げた個数) ・交差ランナー:両開き=1組、片開き=1コ ・シングルブラケット:右表「ブラケット付属個数」をご覧ください。 	<p>※リモコン(オプション)・持出し受光部(カーテンレール用)(オプション)はセットに含まれません。別途手配が必要です。</p>
------------	--	--	---

※3.01m以上の場合、レールはジョイント仕様(2分割)になります。搬入経路等のスペースにより、3m以下でジョイント仕様が必要な場合は別途指示してください。ジョイント仕様にて製作いたします(同価格)。
※電源コードの長さは、0.5mと3.3mからお選びください。ご指定のない場合は3.3mになります。

ダブルセット

■ ホームタコス トリーチェ 運動ダブルセット価格(電動 + 電動)

※片開き・両開きとも同価格となります。 1箱1セット入り [単位:円(税別)]

製品コード	製品色	(色コード)	操作	0.500~1.000m	1.010~1.500m	1.510~2.000m	2.010~2.500m	2.510~3.000m	3.010~3.500m	3.510~4.000m	4.010~4.500m	4.510~5.000m
63034	ホワイト	(130)	①RFリモコン操作 ②RFリモコン操作 (赤外線併用)	104,000	106,000	110,000	117,000	119,000	124,000	128,000	132,000	135,000
			③赤外線リモコン操作	93,000	95,000	99,000	106,000	108,000	113,000	117,000	121,000	124,000
	ホワイト(木目調) グレージュ(木目調) ナチュラルブラウン(木目調) ミディアムブラウン(木目調) セピア(木目調)	(185) (195) (250) (266) (276)	①RFリモコン操作 ②RFリモコン操作 (赤外線併用)	106,000	110,000	117,000	124,000	126,000	132,000	139,000	146,000	148,000
			③赤外線リモコン操作	95,000	99,000	106,000	113,000	115,000	121,000	128,000	135,000	137,000

セットの 明細	<ul style="list-style-type: none"> ・モーターユニット:2台 ・レール:2本(3.01m以上の場合4本) ・カバージョイント:2コ(3.01m以上の場合) ・ジョイントピン:4本(3.01m以上の場合) 	<ul style="list-style-type: none"> ・ランナー:8コ/m(偶数に切上げた個数)×2 ・交差ランナー:両開き=1組、片開き=2コ ・先頭ランナー:両開き=1組、片開き=無し ・ロングダブルブラケット:右表「ブラケット付属個数」をご覧ください。 	<p>※リモコン(オプション)・持出し受光部(カーテンレール用)(オプション)はセットに含まれません。別途手配が必要です。</p>
------------	--	---	---

※3.01m以上の場合、レールはジョイント仕様(2分割)になります。搬入経路等のスペースにより、3m以下でジョイント仕様が必要な場合は別途指示してください。ジョイント仕様にて製作いたします(同価格)。
※電源コードの長さは、0.5mと3.3mからお選びください。ご指定のない場合は3.3mになります。

価格

※表示価格は消費税を含まないメーカー希望小売価格(本体価格)です。

ダブルセット

■ ホームタコス トリーチェ ダブルセット価格(電動 + ギアアシスト) ※片開き・両開きとも同価格となります。 1箱1セット入り [単位:円(税別)]

製品コード	製品色	(色コード)	操作	0.500～1.000m	1.010～1.500m	1.510～2.000m	2.010～2.500m	2.510～3.000m	3.010～3.500m	3.510～4.000m	4.010～4.500m	4.510～5.000m
63032	ホワイト	(130)	①RFリモコン操作 ②RFリモコン操作 (赤外線併用)	93,000	95,000	99,000	106,000	108,000	113,000	117,000	121,000	124,000
			③赤外線リモコン操作	87,000	90,000	94,000	101,000	103,000	107,000	112,000	116,000	118,000
	ホワイト(木目調) グレージュ(木目調) ナチュラルブラウン(木目調) ミディアムブラウン(木目調) セピア(木目調)	(185) (195) (250) (266) (276)	①RFリモコン操作 ②RFリモコン操作 (赤外線併用)	95,000	99,000	106,000	113,000	115,000	121,000	128,000	135,000	137,000
			③赤外線リモコン操作	90,000	94,000	101,000	107,000	109,000	116,000	123,000	129,000	131,000

セットの 明細	電動	ギアアシスト	※リモコン(オプション)・持出し受光部 (カーテンレール用)(オプション)は セットに含まれません。別途手配が 必要です。
	<ul style="list-style-type: none"> ・モーターユニット:1台 ・レール:1本(3.01m以上の場合2本) ・カバージョイント:1コ(3.01m以上の場合) ・ジョイントピン:2本(3.01m以上の場合) ・ランナー:8コ/m(偶数に切上げた個数) ・交差ランナー:両開き=1組、片開き=1コ ・ロングダブルブラケット:下表[ブラケット付属個数]をご覧ください。 	<ul style="list-style-type: none"> ・操作ユニット:1台 ・レール:1本(3.01m以上の場合2本) ・カバージョイント:1コ(3.01m以上の場合) ・ジョイントピン:2本(3.01m以上の場合) ・ランナー:8コ/m(偶数に切上げた個数) ・交差ランナー:両開き=無し、片開き=1コ ・先頭ランナー:両開き=1組、片開き=無し 	

※3.01m以上の場合、レールはジョイント仕様(2分割)になります。搬入経路等のスペースにより、3m以下でジョイント仕様が必要な場合は別途指示してください。
ジョイント仕様にて製作いたします(同価格)。
※電源コードの長さは、0.5mと3.3mからお選びください。ご指定のない場合は3.3mになります。

■ ホームタコス トリーチェ ダブルセット価格(電動 + 手引き) ※片開き・両開きとも同価格となります。 1箱1セット入り [単位:円(税別)]

製品コード	製品色	(色コード)	操作	0.500～1.000m	1.010～1.500m	1.510～2.000m	2.010～2.500m	2.510～3.000m	3.010～3.500m	3.510～4.000m	4.010～4.500m	4.510～5.000m
63033	ホワイト	(130)	①RFリモコン操作 ②RFリモコン操作 (赤外線併用)	69,600	71,700	74,700	78,800	80,800	84,500	87,200	90,100	92,000
			③赤外線リモコン操作	64,100	66,200	69,200	73,300	75,300	79,000	81,700	84,600	86,500
	ホワイト(木目調) グレージュ(木目調) ナチュラルブラウン(木目調) ミディアムブラウン(木目調) セピア(木目調)	(185) (195) (250) (266) (276)	①RFリモコン操作 ②RFリモコン操作 (赤外線併用)	71,800	76,100	80,200	85,400	87,400	93,300	98,200	103,300	105,200
			③赤外線リモコン操作	66,300	70,600	74,700	79,900	81,900	87,800	92,700	97,800	99,700

セットの 明細	電動	手引き	※リモコン(オプション)・持出し受光部 (カーテンレール用)(オプション)は セットに含まれません。別途手配が 必要です。
	<ul style="list-style-type: none"> ・モーターユニット:1台 ・レール:1本(3.01m以上の場合2本) ・カバージョイント:1コ(3.01m以上の場合) ・ジョイントピン:2本(3.01m以上の場合) ・ランナー:8コ/m(偶数に切上げた個数) ・交差ランナー:両開き=1組、片開き=1コ ・ダブルブラケット:下表[ブラケット付属個数]をご覧ください。 	<ul style="list-style-type: none"> ・レール:1本(3.01m以上の場合2本) ・カバージョイント:1コ(3.01m以上の場合) ・ジョイントピン:2本(3.01m以上の場合) ・ランナー:8コ/m(偶数に切上げた個数) ・マグネットランナー:両開き=1組、片開き=1コ 	

※3.01m以上の場合、レールはジョイント仕様(2分割)になります。搬入経路等のスペースにより、3m以下でジョイント仕様が必要な場合は別途指示してください。
ジョイント仕様にて製作いたします(同価格)。
※電源コードの長さは、0.5mと3.3mからお選びください。ご指定のない場合は3.3mになります。

〈ブラケット付属個数〉

製品幅	0.500～1.100m	1.110～2.000m	2.010～2.900m	2.910～3.000m	3.010～4.000m	4.010～5.000m
必要数	2個	3個	4個	5個	6個	8個

■ カーブ加工価格













	シングルセット	ダブルセット
1カ所(400R)	セット価格+9,200円	セット価格+18,300円
全体(5000R以上)※	セット価格+9,200円/m	セット価格+18,300円/m

※全体カーブ加算価格は、0.5m単位に切上げて算出してください。

価格

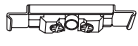
■ホームタコス トリーチェ 部品価格

[単位：円(税別)]

RFリモコン						ブラケット						その他の部品					
部品名	部品色	コード	単価	箱入数	箱入価格	部品名	部品色	コード	単価	箱入数	箱入価格	部品名	部品色	コード	単価	箱入数	箱入価格
RFリモコン 8グループ (カーテンレール用)  ※リモコンホルダー、 単4アルカリ乾電池2個付き	—	208325	27,000	1コ	27,000	シングルブラケット 	ホワイト	208347	200	1コ	200	ロングダブル ブラケット 	ホワイト	208359	970	1コ	970
RFリモコン 4グループ (カーテンレール用)  ※リモコンホルダー、 単4アルカリ乾電池2個付き	—	210300	15,000	1コ	15,000		ホワイト(木目調)用	208348					ホワイト(木目調)用	208360			
RFタイマーリモコン (カーテンレール用)  ※リモコンホルダー、 単4アルカリ乾電池3個付き	—	208326	29,000	1コ	29,000		グレージュ(木目調)用	208349					グレージュ(木目調)用	208361			
赤外線リモコン  ※単4アルカリ乾電池2個付き	ホワイト	230452	5,000	1コ	5,000		ナチュラルブラウン(木目調)用	208350					ナチュラルブラウン(木目調)用	208362			
	ブラック	230453					ナチュラルブラウン(木目調)用	208355					ナチュラルブラウン(木目調)用	208363			
リモコンホルダー 	ホワイト	230454	500	1コ	500		セピア(木目調)用	208351					セピア(木目調)用	208364			
	ブラック	230455				セピア(木目調)用	208352	セピア(木目調)用	208358								
持出し受光部 (カーテンレール用) ※セットに含まれません。 別途手配が必要です。 ※コード長0.5m、 モジュラコネクター仕様	—	208329	5,300	1コ	5,300	天井シングル ブラケット 	ホワイト	208365	160	1コ	160	天井ダブル ブラケット 	ホワイト	208371	430	1コ	430
人体感知センサー センサーフィルムあり・ なしをご指定ください。 ※詳しくはP.404	—	208330	18,000	1セット (2コ入)	18,000	ホワイト(木目調)用	208366	ホワイト(木目調)用				208372					
モジュラコード (0.3m)	—	208339	1,160	1本	1,160	グレージュ(木目調)用	208367	グレージュ(木目調)用				208373					
モジュラコード (1m)	—	208340	1,490	1本	1,490	ナチュラルブラウン(木目調)用	208368	ナチュラルブラウン(木目調)用				208374					
モジュラコード (2m)	—	208341	1,800	1本	1,800	ミディアムブラウン(木目調)用	208369	ミディアムブラウン(木目調)用				208375					
モジュラコード (3m)	—	208342	2,110	1本	2,110	天井ロングダブル ブラケット 	セピア(木目調)用	208370	セピア(木目調)用	208376	天井ロングダブル ブラケット	ホワイト	208377	970	1コ	970	
モジュラ分岐用 コネクタ	—	208343	1,650	1コ	1,650	ホワイト(木目調)用	208378	グレージュ(木目調)用	208379								
モジュラ延長 プラグ	—	208344	1,100	1コ	1,100	ナチュラルブラウン(木目調)用	208380	ナチュラルブラウン(木目調)用	208381								
ランナー 	ホワイト	208346	154	1コ	154	ミディアムブラウン(木目調)用	208381	セピア(木目調)用	208382								
						カーテンフック 	—	208383	200	1コ	200						
						マルチチェーンハンガー  ※詳しくはP.315・526	—	210301	1,000	1コ	1,000						

ホームタコス
ティエルモ

ホームタコス
トリーチェ

シエルド50

製品幅12m、カーテン重量50kgまで対応可能。
ホテル・施設・店舗などにおすすめの電動カーテンレール。



参考価格 (税別)

3.0mの場合

※下記のようなセット販売はしていません。

RFリモコン操作	スイッチ操作
<p>131,350円 RFリモコン 4グループの場合</p> <ul style="list-style-type: none"> ・シングルセット(①RFリモコン操作)×1セット ・RFリモコン 4グループ(カーテンレール用)×1個 ・アース付コンセントプレート×1個 	<p>123,020円 3点ワイドスイッチの場合</p> <ul style="list-style-type: none"> ・シングルセット(②スイッチ操作)×1セット ・3点ワイドスイッチ(カーテンレール用)×1個 ・スイッチプレート(1連)×1個 ・アース付コンセントプレート×1個 ・モジュラプレート(1台用)×1個 ・モジュラコード(1m)×1本

ラインナップ



製品特長

■リモコンやスイッチを用途・シーンに合わせて選べます。



■静かな動作音

動作音は約43dB※と優れた静音性。
早朝・夜間など音が気になるシーンに。
※保証値ではありません。

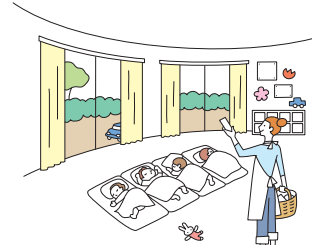

■タッチモーション機能

カーテンを少し引くとカーテンが自動で動き出します。
窓から出入りする際にスイッチやリモコンまで行かなくても開閉が便利です。

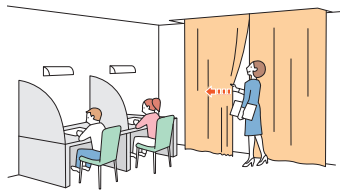

■カーブした窓にも対応

ホテルや施設などのカーブした窓にもすっきり納まります。



■耐久性・省エネ性・機能性にも優れています。

- ・耐久性に優れたベルト駆動方式。
- ・待機時の消費電力を抑え、高い省エネ性を実現。
- ・開閉速度は6段階で調整可能。
- ・スロースタート・スローストップ機能搭載。▶P.423
- ・フリーポジション機能搭載。▶P.423

製作可能寸法 ※製品幅は10mm単位での製作になります。

レール	製作可能寸法	カーテン適正重量	
	1000 ~ 12000mm	片開き	50kg
		両開き	50kg(片側25kg)
交差レール仕様 	3800 ~ 19500mm	両開き	70kg(片側35kg)
1カ所カーブ 	1000 ~ 10000mm	片開き	45kg
		両開き	45kg(片側22.5kg)
2カ所カーブ 	2100 ~ 10000mm	片開き	35kg
		両開き	35kg(片側17.5kg)
全体カーブ 	1000 ~ 8000mm	片開き	25kg
		両開き	25kg(片側12.5kg)

■ブラケット取付けピッチ

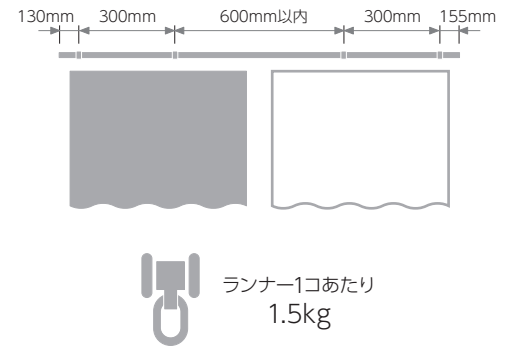

※1カ所カーブ・2カ所カーブのカーブ半径は300mmR。カーブ角度範囲は90°~179°以内。
 ※全体カーブのカーブ半径は1000mmR以上で、半円形までの対応。
 ジョイントは1カ所までとし、センター部でのジョイントのみの対応。
 ※1本レールで製作可能な寸法は、直線の場合は5000mm以下、1カ所カーブ・2カ所カーブ、全体カーブの場合は4600mm以下。
 ※1カ所カーブ、2カ所カーブの両開き仕様の場合、交差位置(レールの中央)が直線部分になるようにご指定ください。
 カーブ部分では交差できません。なお全体カーブの場合は交差可能です。

操作方法の種類

下記①～③から操作方法をご指定ください。また、使用するリモコンやスイッチの種類もご指定ください。

①RFリモコン操作

… RFリモコンは、信号到達距離が約20mと長く、障害物があっても電波が届きます。
最大8グループ(合計20台)まで、個別にも、一斉にも操作できます。

②スイッチ操作

… 壁に取付けたスイッチで最大8台まで、一斉に操作できます。

③スイッチ操作 (RFリモコン操作併用)

… 壁に取付けたスイッチと、RFリモコンを併用することができます。

リモコン

■RFリモコン (カーテンレール用) (操作方法①③に対応)

*RF:Radio Frequency



RFリモコン
8グループ



RFリモコン
4グループ



RFタイマー
リモコン

電波を用いたリモコンです。
製品にリモコンを向けなくても操作できます。
家具などの障害物があっても信号が届くので、
離れた場所からの操作も可能です。
RFタイマーリモコンは、あらかじめ決めた曜日・時間に
製品を自動で開閉できます。

信号到達距離:約20m

登録可能台数:RFリモコン 8グループ:最大8グループ(合計20台)

RFリモコン 4グループ:最大4グループ(合計20台)

RFタイマーリモコン :最大6グループ(1グループ8台まで、合計20台)

スイッチ

壁に取付けて使用します。RFリモコンを併用することも可能です。

■3点ワイドスイッチ (カーテンレール用) (操作方法②③に対応)



スイッチ1個で製品1台を単独制御、または
最大8台の製品を一斉制御するスイッチ。

操作方法の種類

※各リモコンの特長についてはP.412もあわせてご覧ください。

①RFリモコン操作

… 1台から複数台の製品を、1個のRFリモコンで操作します。製品にリモコンを向けなくても操作できます。

最大8グループ(合計20台)まで、個別にも、一斉にも操作できます。

※赤外線リモコン(スマート家電リモコン・赤外線家電リモコン)には対応しません。

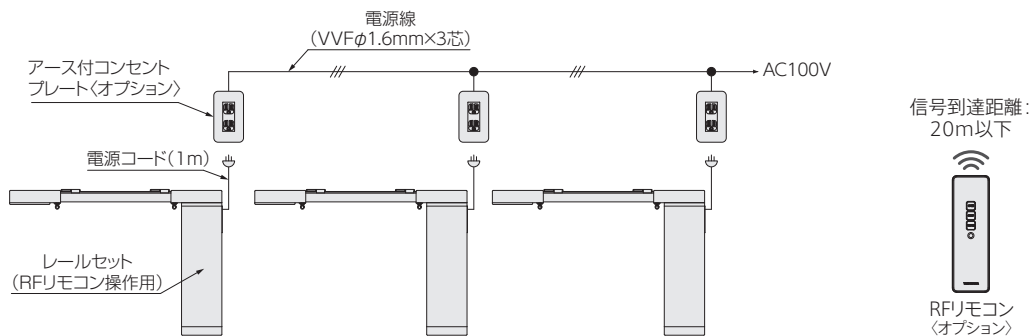

操作方法

RFリモコン 8グループ
(カーテンレール用)

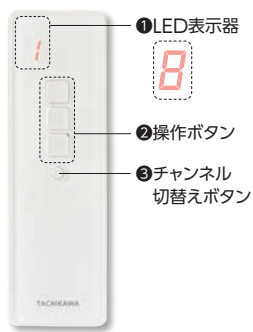

RFリモコン 4グループ
(カーテンレール用)

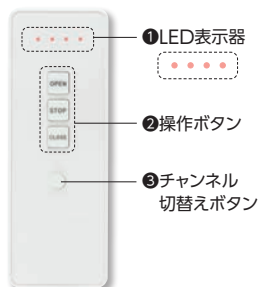

操作手順

1. チャンネル切替えボタン(③)を押して、操作したい製品に対応する番号を選択します。番号はLED表示器(①)に表示され、ボタンを押すごとに1→2→3…と切替わります。

「RFリモコン 4グループ」の場合は、ボタンを押すごとにLEDの点灯が切替わります。

2. 操作ボタン(②)を押します。

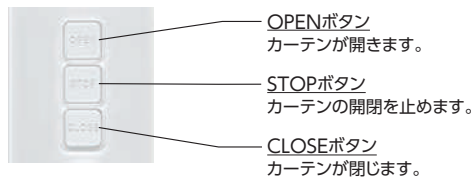

RFタイマーリモコン
(カーテンレール用)



操作手順

1. チャンネル切替えボタンを押して、操作したい製品に対応する番号を選択します。番号は液晶パネルに表示され、ボタンを押すごとに1→2→3…と切替わります。

2. 操作ボタンを押します。

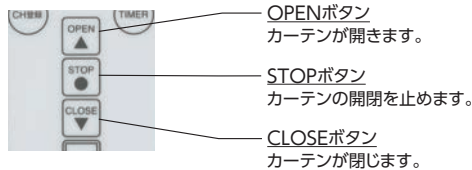

RFリモコン〈オプション〉

[単位:mm]

※製品本体には含まれませんので、必ず必要な操作のリモコンをご注文ください。

*リモコンには壁付け可能なリモコンホルダーが付属

RFリモコン 8グループ
(カーテンレール用)

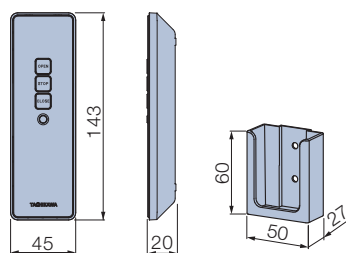

カラー:ホワイト
付属品:単4乾電池(2本)、リモコンホルダー

RFリモコン 4グループ
(カーテンレール用)

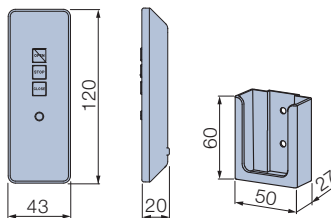

カラー:ホワイト
付属品:単4乾電池(2本)、リモコンホルダー

RFタイマーリモコン
(カーテンレール用)

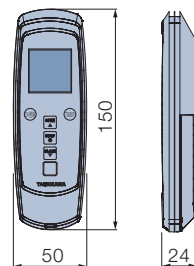

カラー:ホワイト
付属品:単4乾電池(3本)、リモコンホルダー

操作方法の種類

②スイッチ操作

…壁に取付けたスイッチで操作します。

最大20台の製品を一齐に操作できます。

■3点ワイドスイッチ操作(単独制御・一齐制御)

1台の製品を、1個の3点ワイドスイッチで操作します。

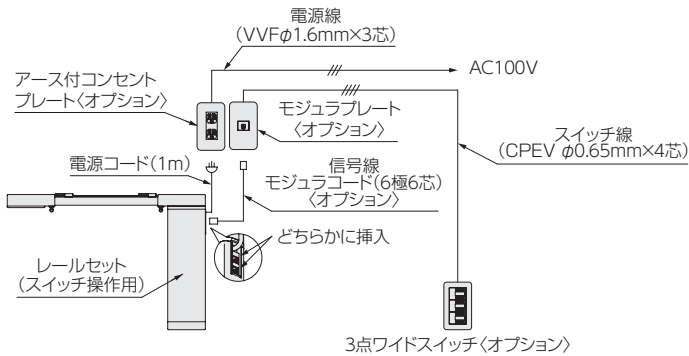

操作方法

3点ワイドスイッチ (カーテンレール用)

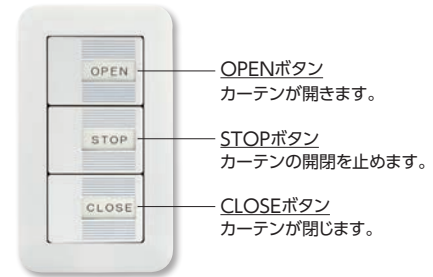

最大20台の製品を、1個の3点ワイドスイッチで一齐に操作します。

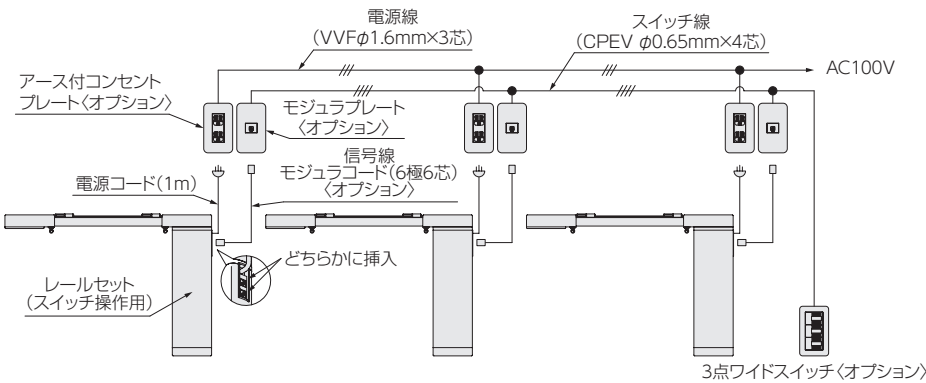

3点ワイドスイッチ (カーテンレール用) 〈オプション〉

[単位:mm]

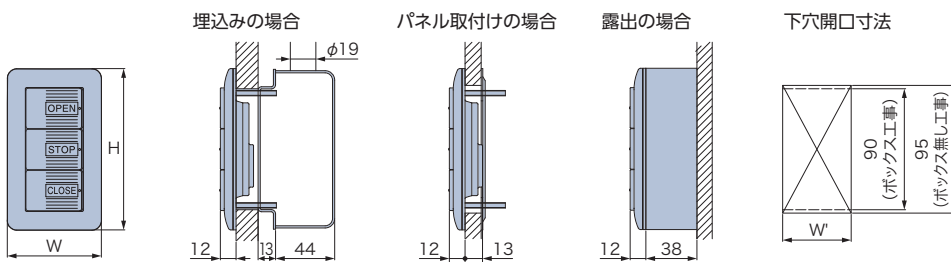

カラー:ホワイト
※スイッチプレートは別途手配。

スイッチ連数	スイッチプレートの寸法		下穴開口寸法 W'
	W	H	
1連	70	120	51
2連	116		97
3連	162		143
4連	208		189
5連	254		235

部品〈オプション〉

[単位:mm]

■アース付コンセントプレート

■モジュラプレート(1台用)

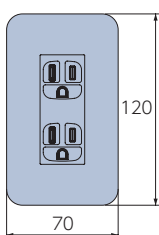

カラー:ホワイト

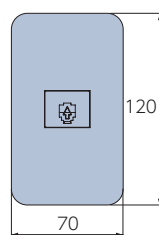

カラー:ホワイト

操作方法の種類

③スイッチ操作 (RFリモコン操作併用)

… 壁に取付けたスイッチやRFリモコンで操作します。

RFリモコンを併用することができます。ただし、リモコンの登録可能台数・グループに準じた操作になります。

※RFリモコンを併用する場合は、製品発注時に指定が必要です。後から併用することはできません。

■3点ワイドスイッチ操作 (RFリモコン操作併用)

1台の製品を、1個の3点ワイドスイッチで操作します。

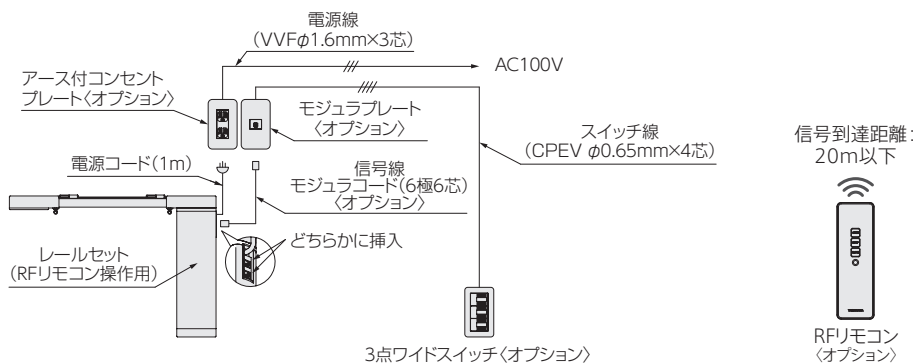

最大20台の製品を、1個の3点ワイドスイッチで一斉に操作します。

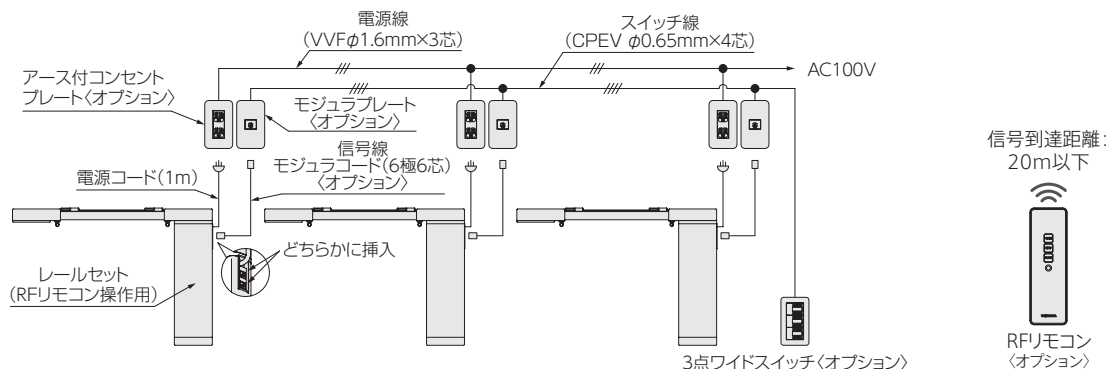

配線条件

■ 使用線の種類

電源線 アース線	VVF線 φ1.6mm以上×3芯
信号線 (製品～モジュラプレート間)	モジュラコード(6極6芯)
スイッチ線 (モジュラプレート～スイッチ間)	CPEV線 φ0.65mm×4芯

※モジュラプレートの代わりにローゼット等を使用する場合は、スイッチ線にMVVS線 0.75mm²以上×4芯を使用することも可能です。

■ 配線距離

連窓時は下記の条件内で配線を行ってください。

信号線、スイッチ線の合計距離	200m以内
1つのスイッチでの連窓可能台数	20台以内

■ モジュラプレートとスイッチの接続

モジュラプレート	スイッチ
L1	開
L2	閉
L5	止
L6	コモン

構造と部品

■ 電動

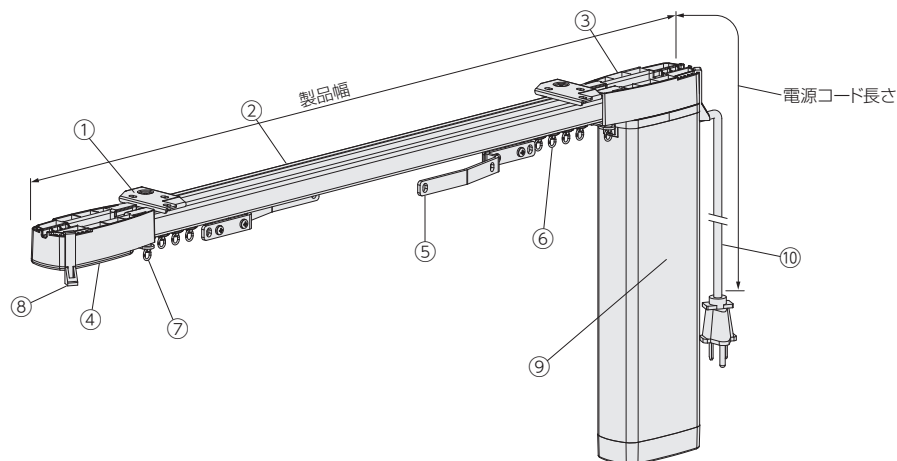

[単位:mm]

■ レール

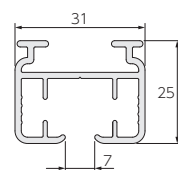

■ 共通ランナー

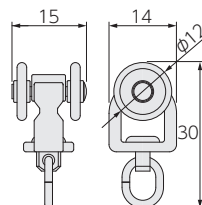

部品名	材質	備考
① 天井シングルブラケット	鋼板プレス成形品・樹脂成形品	レールカラーと同系色
② レール	アルミ押し出し形材	ホワイト、ブラック
③ 駆動プーリー	樹脂成形品・他	レールカラーと同系色
④ プーリーカバー	樹脂成形品	レールカラーと同系色
⑤ 交差ランナー	樹脂成形品・他	
⑥ 共通ランナー	樹脂成形品・他	ホワイト
⑦ ストッパー	鋼板プレス成形品・他	
⑧ カーテンフック	樹脂成形品	クリアー
⑨ モーターユニット	アルミ押し出し形材・鋼板プレス成形品・樹脂成形品・他	シルバー カラーはシルバーのみですが、カーテンに隠れるため意匠を損ないません。
⑩ 電源コード(アース付)	—	電源コードの長さは1m。

取付けブラケット

[単位:mm]

天井シングルブラケット

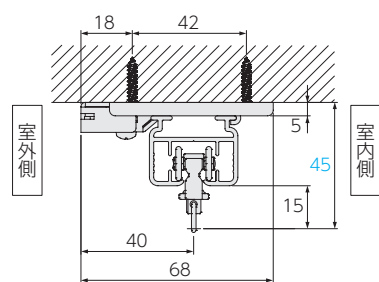

(見下図)

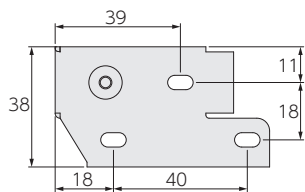

付属個数

製品幅 (m)	個数
1.000~1.480	4個
1.490~2.080	5個
2.090~2.680	6個
2.690~3.280	7個
3.290~3.880	8個
3.890~4.480	9個
4.490~5.080	10個
5.090~5.680	11個
5.690~6.280	12個
6.290~6.880	13個

製品幅 (m)	個数
6.890~7.480	14個
7.490~8.080	15個
8.090~8.680	16個
8.690~9.280	17個
9.290~9.880	18個
9.890~10.480	19個
10.490~11.080	20個
11.090~11.680	21個
11.690~12.000	22個

製品詳細図 ※ランナー個数は8コ/m(偶数に切上げた個数)が付属されます。両開きの場合は、ランナー個数が半分ずつ両側に組み込まれています。

[単位:mm]

■ 片開き

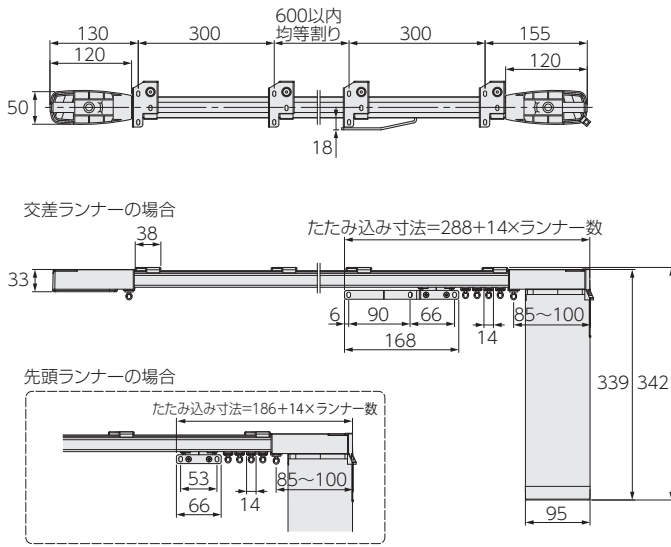

■ 両開き

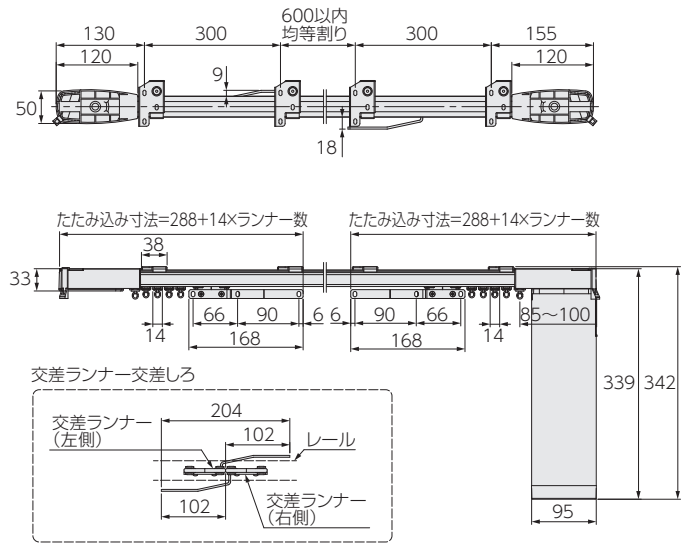

納まり

* 図は室内側から見た図。

■ 片開き (モーター側納まり)

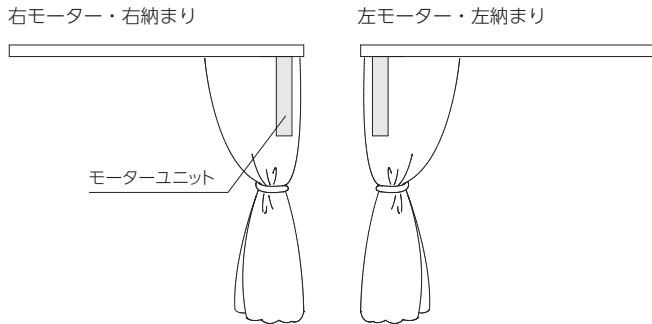

■ 両開き

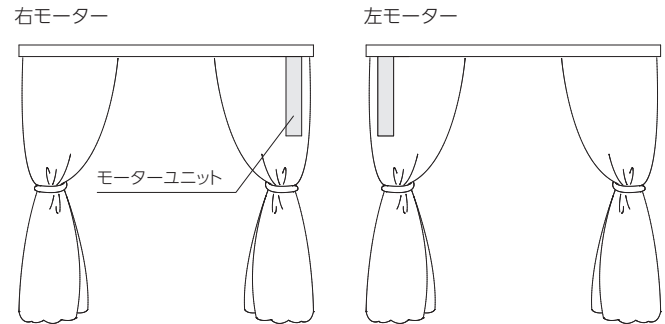

納まり図(天井付け)

*図はスイッチ操作(モジュラプレートあり)。

[単位:mm]

■ シングルセット

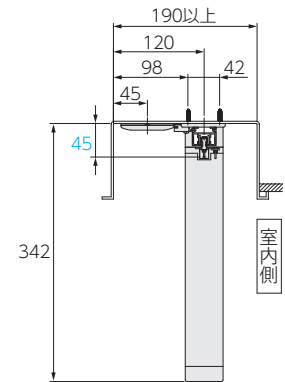
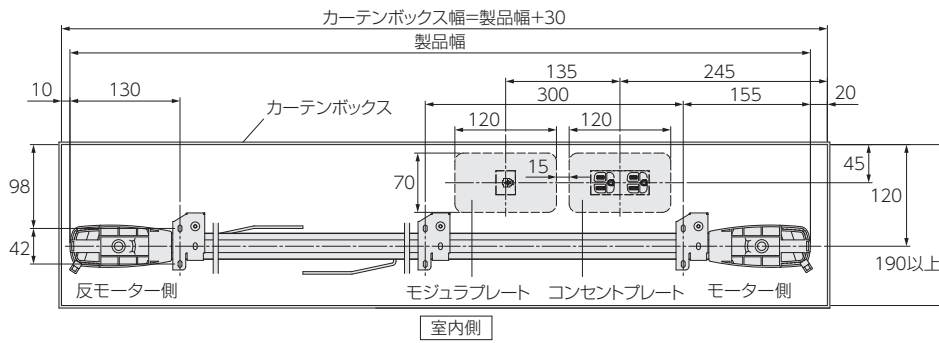

■ ダブル付け(シングルセットを2セット手配)

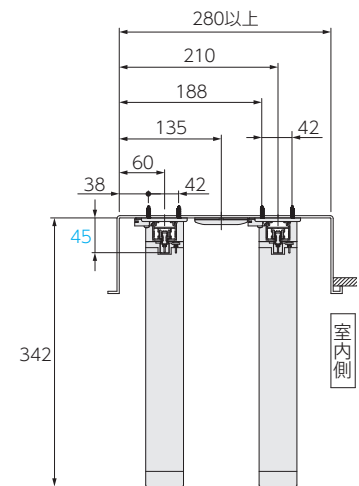
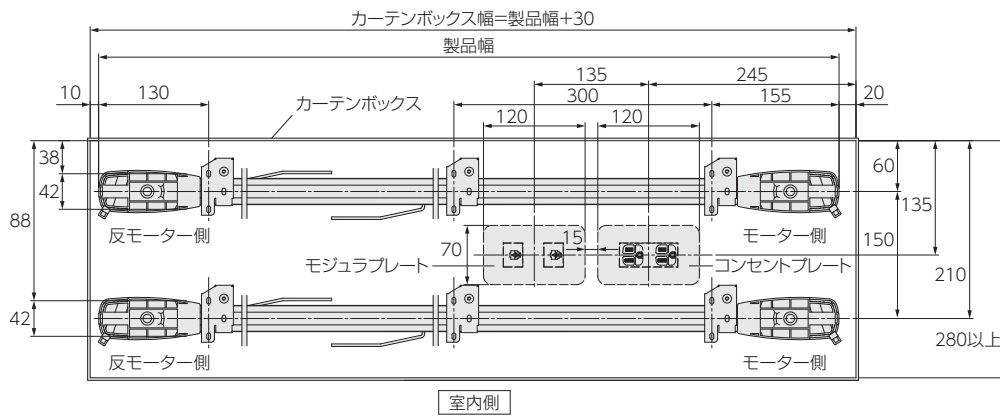

納まり図(天井付け)

*図はスイッチ操作(モジュラプレートあり)。

[単位:mm]

〈直線レールを交差した場合〉

■ シングル付け(シングルセット(片開き)×2)

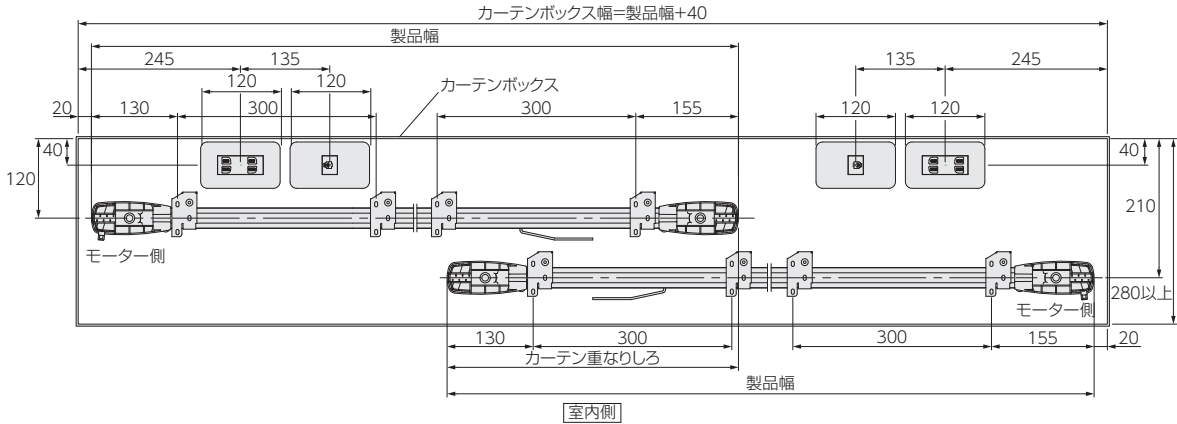

■ ダブル付け(室内側:シングルセット(片開き)×2 + 室外側:シングルセット(両開き)×1)

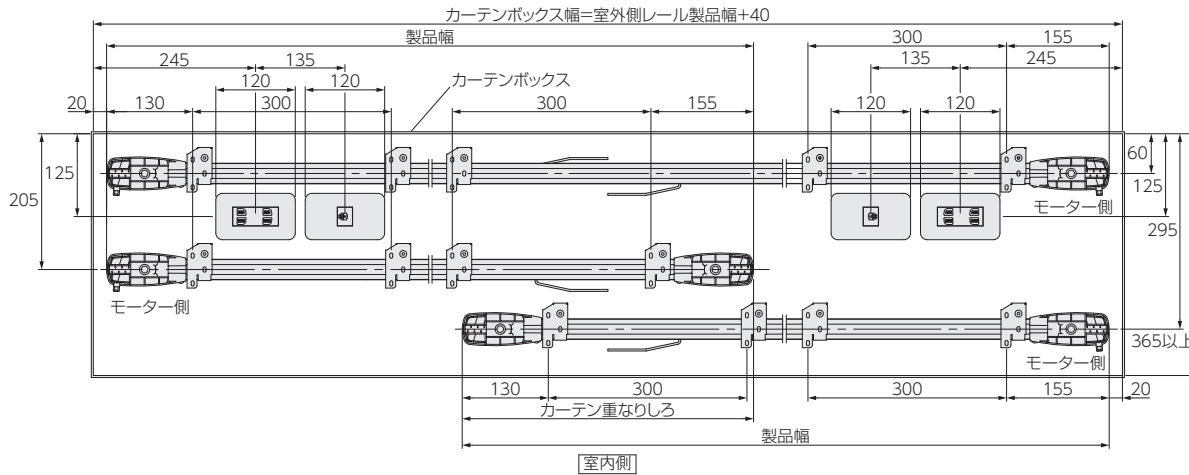

〈交差レール仕様の場合〉

■ シングル付け(交差レール仕様セット(両開き)×1)

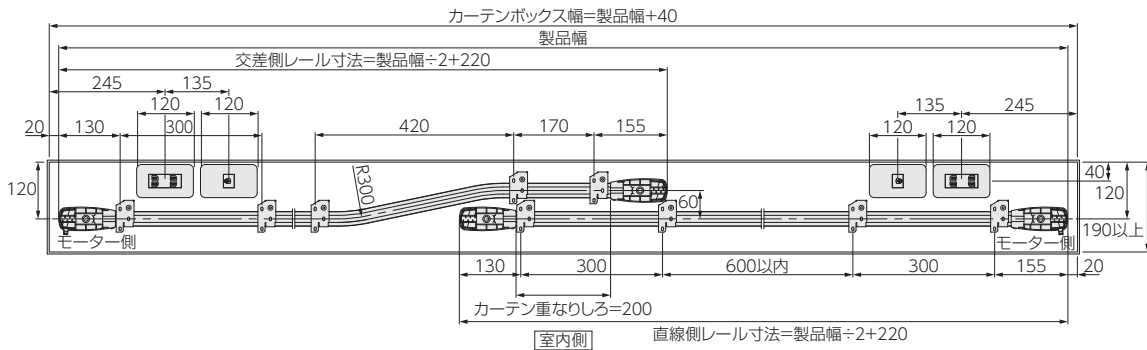

■ ダブル付け(室内側:交差レール仕様セット(両開き)×1 + 室外側:シングルセット(両開き)×1)

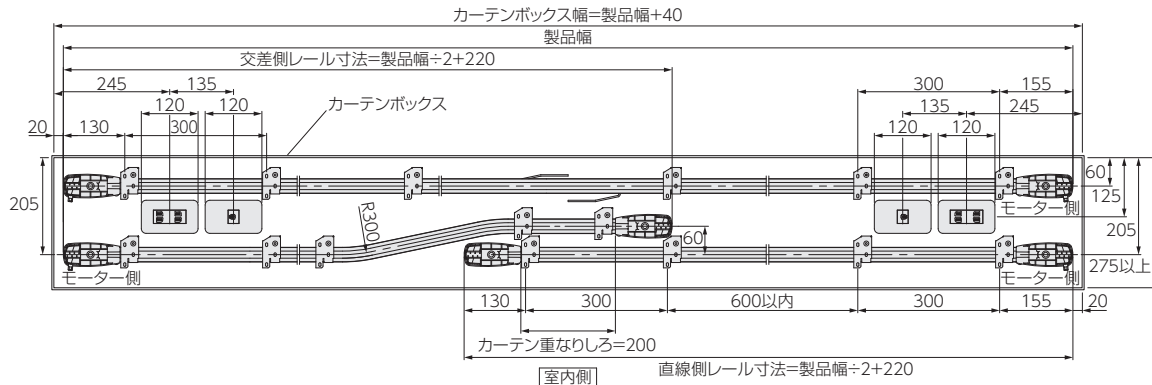

納まり図(天井付け)

*図はスイッチ操作(モジュラプレートあり)。

<1カ所カーブの場合>

■ シングルセット

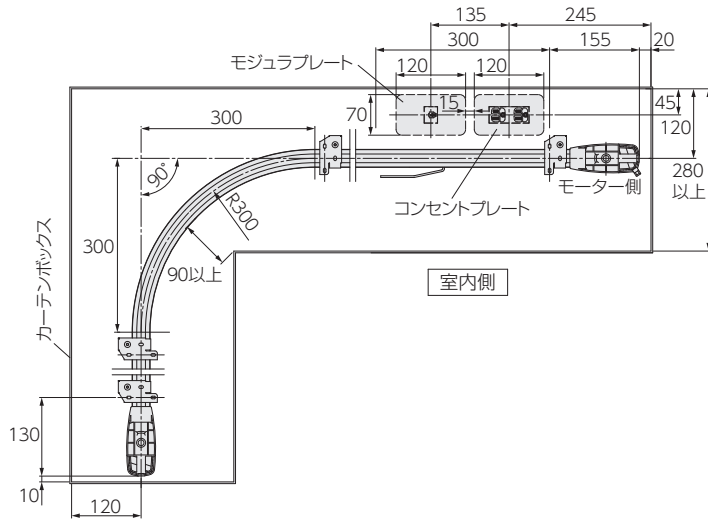

■ ダブル付け(シングルセットを2セット手配)

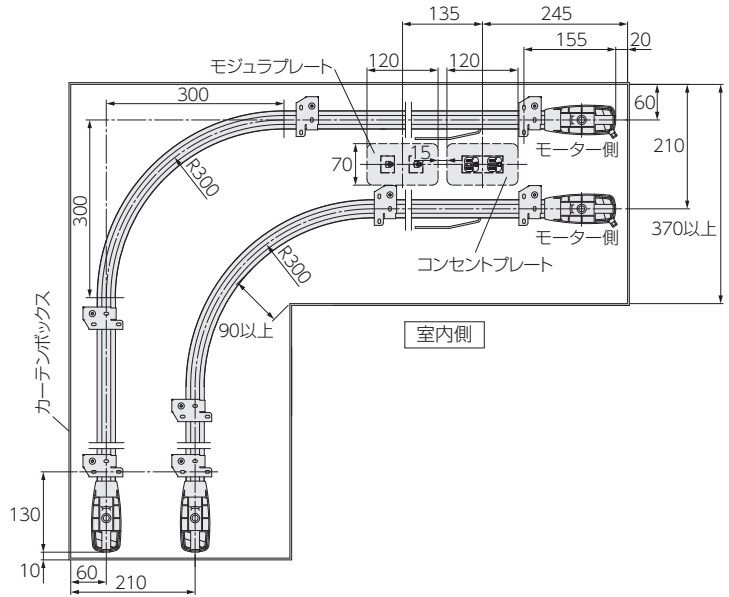

■ シングルセット(カーテンボックスを狭くする場合)

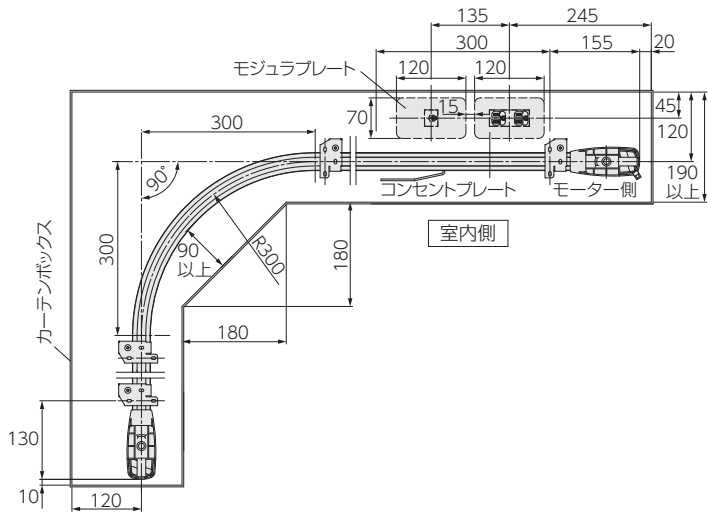

納まり図(天井付け)

*図はスイッチ操作(モジュラプレートあり)。

〈全体カーブの場合〉

■ シングルセット

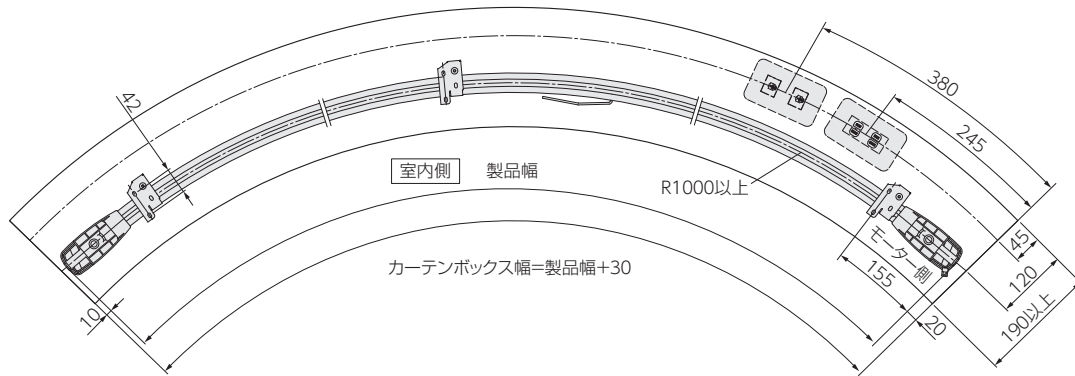

■ ダブル付け(シングルセットを2セット手配)

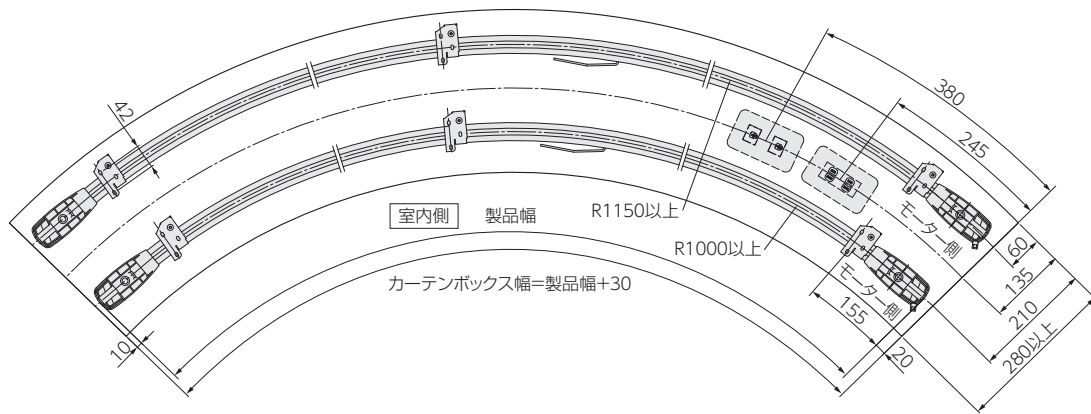

カーテン縫製仕様

カーテンをきれいに納めることができる推奨の縫製仕様を記載しています。

[単位:mm]

*部分は、ひだなしの縫製を表しています。

■ 片開き (モーター側納まり)

左モーター・左納まり

モーター側

反モーター側

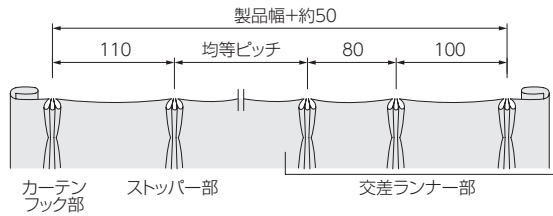

右モーター・右納まり

反モーター側

モーター側

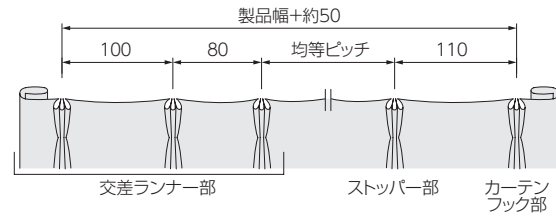

■ 両開き

左側カーテン

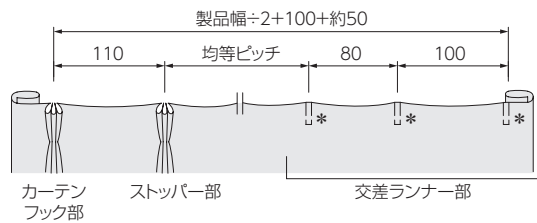

右側カーテン

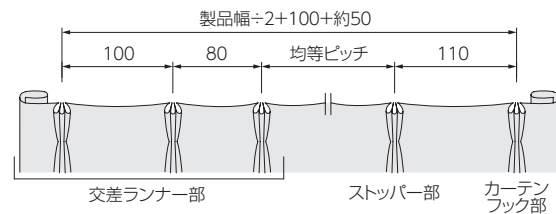

■ 交差レール仕様

左側カーテン

(左モーター・左納まり)

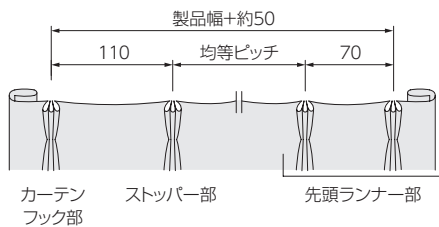

右側カーテン

(右モーター・右納まり)

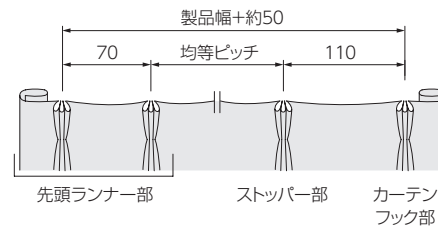

電動部仕様

定格電圧	AC100~240V±10% 50/60Hz
使用温度	0℃~50℃ (結露なきこと)
消費電力	40W以下
待機電力*	0.5W以下
開閉速度	7~12m/分 (6段階で調整可能)
定格時間	3分
重量	1.3kg

* 待機電力は実測値であり、保証値ではありません。

■ フリーポジション機能

全開・全閉以外の停止位置を1ヶ所登録できる機能です。
製品を設置した後でも登録・解除ができます。

■ スロースタート・スローストップ機能

カーテンの動き始め・動き終わりは、ゆっくりと動作します。

価格

シングルセット

■シエルド50 シングルセット価格 ※片開き・両開きとも同価格となります。 1箱1セット入り [単位:円(税別)]

製品コード	製品色 (色コード)	操作	1,000~ 2,000m	2,010~ 3,000m	3,010~ 4,000m	4,010~ 5,000m	5,010~ 6,000m	6,010~ 7,000m	7,010~ 8,000m	8,010~ 9,000m	9,010~ 10,000m	10,010~ 11,000m	11,010~ 12,000m
63020	ホワイト (130) ブラック (230)	①RFリモコン操作 ③スイッチ操作 (RFリモコン併用)	107,700	114,200	120,600	129,100	138,200	146,500	154,700	162,400	170,900	182,000	192,300
		②スイッチ操作	102,200	108,700	115,100	123,600	132,700	141,000	149,200	156,900	165,400	176,500	186,800
セットの 明細	・モーターユニット:1台 ・レール:1本※ ・カーテンフック:両開き=2コ、片開き=1コ ※リモコン<オプション>やスイッチ<オプション>はセットに含まれません。別途手配が必要です。		・ランナー:8コ/m(偶数に切上げた個数) ・交差ランナー:両開き=1組、片開き=1コ ・天井シングルブラケット:下表「ブラケット付属個数」をご覧ください。						・インナージョイント:1コ※ ・カバージョイント:1コ※				

※直線で5.01m以上、1カ所カーブ・2カ所カーブ・全体カーブで4.61m以上の場合、レールはジョイント仕様となります。
直線で10.01m以上、1カ所カーブで9.21m以上の場合、ジョイントは2カ所となります。

〈ブラケット付属個数(シングルセット)〉

製品幅	1,000 ~ 1,480m	1,490 ~ 2,080m	2,090 ~ 2,680m	2,690 ~ 3,280m	3,290 ~ 3,880m	3,890 ~ 4,480m	4,490 ~ 5,080m
必要数	4 個	5 個	6 個	7 個	8 個	9 個	10 個
製品幅	5,090 ~ 5,680m	5,690 ~ 6,280m	6,290 ~ 6,880m	6,890 ~ 7,480m	7,490 ~ 8,080m	8,090 ~ 8,680m	8,690 ~ 9,280m
必要数	11 個	12 個	13 個	14 個	15 個	16 個	17 個
製品幅	9,290 ~ 9,880m	9,890 ~ 10,480m	10,490 ~ 11,080m	11,090 ~ 11,680m	11,690 ~ 12,280m		
必要数	18 個	19 個	20 個	21 個	22 個		

交差レール仕様セット

■シエルド50 交差レール仕様価格 1箱1セット入り [単位:円(税別)]

製品コード	製品色 (色コード)	操作	3,800 ~ 4,000m	4,010 ~ 5,000m	5,010 ~ 6,000m	6,010 ~ 7,000m	7,010 ~ 8,000m	8,010 ~ 9,000m	9,010 ~ 10,000m	10,010 ~ 11,000m	11,010 ~ 12,000m	
63023	ホワイト (130) ブラック (230)	①RFリモコン操作 ③スイッチ操作 (RFリモコン併用)	231,100	237,600	244,000	250,400	258,900	267,400	276,500	285,600	293,900	
		②スイッチ操作	220,100	226,600	233,000	239,400	247,900	256,400	265,500	274,600	282,900	
		操作	12,010 ~ 13,000m	13,010 ~ 14,000m	14,010 ~ 15,000m	15,010 ~ 16,000m	16,010 ~ 17,000m	17,010 ~ 18,000m	18,010 ~ 19,000m	19,010 ~ 19,500m		
		①RFリモコン操作 ③スイッチ操作 (RFリモコン併用)	302,200	310,400	318,600	326,300	334,000	342,500	351,000	362,100		
		②スイッチ操作	291,200	299,400	307,600	315,300	323,000	331,500	340,000	351,100		
セットの 明細	・モーターユニット:2台 ・レール:2本※ ・カーテンフック:2コ ※リモコン<オプション>やスイッチ<オプション>はセットに含まれません。別途手配が必要です。		・ランナー:8コ/m(偶数に切上げた個数) ・先頭ランナー:2コ ・天井シングルブラケット:下表「ブラケット付属個数」をご覧ください。						・インナージョイント:2コ※ ・カバージョイント:2コ※			

※交差側レールは、製品幅にかかわらず、ジョイント仕様になります。製品幅が13.58m以上の場合は、ジョイント2カ所になります。
直線側レールは、製品幅が9.58m以上の場合、ジョイント仕様になります。

〈ブラケット付属個数(交差レール仕様)〉

製品幅	3,800 ~ 4,920m	4,930 ~ 6,120m	6,130 ~ 7,320m	7,330 ~ 8,520m	8,530 ~ 9,720m	9,730 ~ 10,920m	10,930 ~ 12,120m
必要数	12 個	14 個	16 個	18 個	20 個	22 個	24 個
製品幅	12,130 ~ 13,320m	13,330 ~ 14,520m	14,530 ~ 15,720m	15,730 ~ 16,920m	16,930 ~ 18,120m	18,130 ~ 19,320m	19,330 ~ 19,500m
必要数	26 個	28 個	30 個	32 個	34 個	36 個	38 個

■カーブ加工価格













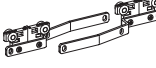

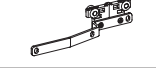



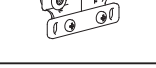

	シングルセット
1カ所(300R)	セット価格+9,200円
2カ所(300R)	セット価格+18,300円
全体(1000R以上)※	セット価格+9,200円/m

※全体カーブ加算価格は、1m単位に切上げて算出してください。

価格

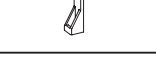
■シエルド50 部品価格

[単位：円(税別)]

シエルド50 部品価格						シエルド50 部品価格						
部品名	部品色	コード	単価	箱入数	箱入価格	部品名	部品色	コード	単価	箱入数	箱入価格	
リモコン	RFリモコン 8グループ (カーテンレール用) 	—	208651	27,000	1コ	27,000	共通ランナー (8コ連結) 	ホワイト	205385	59	480コ (8コ×60本)	28,320
	*リモコンホルダー、 単4アルカリ乾電池2個付き											
	RFリモコン 4グループ (カーテンレール用) 	—	210302	15,000	1コ	15,000	交差ランナー (両開き) 	ホワイト	208665	5,090	1組	5,090
*リモコンホルダー、 単4アルカリ乾電池2個付き												
電動部品	RFタイマーリモコン (カーテンレール用) 	—	208652	29,000	1コ	29,000	交差ランナー (片開き・右納まり) 	ホワイト	208666	2,550	1コ	2,550
	*リモコンホルダー、 単4アルカリ乾電池3個付き											
	3点ワイドスイッチ (カーテンレール用) 	—	208653	7,590	1コ	7,590	交差ランナー (片開き・左納まり) 	ホワイト	208667	2,550	1コ	2,550
	*スイッチプレートは 付属しません。											
	スイッチプレート (1連) 	—	208654	390	1コ	390	先頭ランナー 	ホワイト	230457	2,550	1コ	2,550
	スイッチプレート (2連) 	—	208655	770	1コ	770	天井シングルブラケット 	ホワイト	208664	850	1コ	850
							ブラック	230458				
	スイッチプレート (3連) 	—	208656	1,540	1コ	1,540	インナージョイント 	—	208670	490	1コ	490
	スイッチプレート (4連) 	—	208657	2,310	1コ	2,310	カバージョイント 	ホワイト	208671	950	1コ	950
							ブラック	230459				
スイッチプレート (5連) 	—	208658	3,470	1コ	3,470	カーテンフック 	—	208672	200	1コ	200	
アース付コンセント プレート 	—	208659	2,150	1コ	2,150							
*プレート付き												
モジュラプレート (1台用) 	—	208660	2,700	1コ	2,700							
*プレート付き												
モジュラプレート (2台用) 	—	208661	4,640	1コ	4,640							
*プレート付き												
モジュラコード (1m)	—	208662	1,490	1本	1,490							

病院用カーテンレール

ファインフィット	428
ファインエアー	432
VR-N 新色	436
VR-Nα 静音	442
点滴レール	446
伸縮吊棒 新色	451



天井付けにぴったりの丸みのある形。

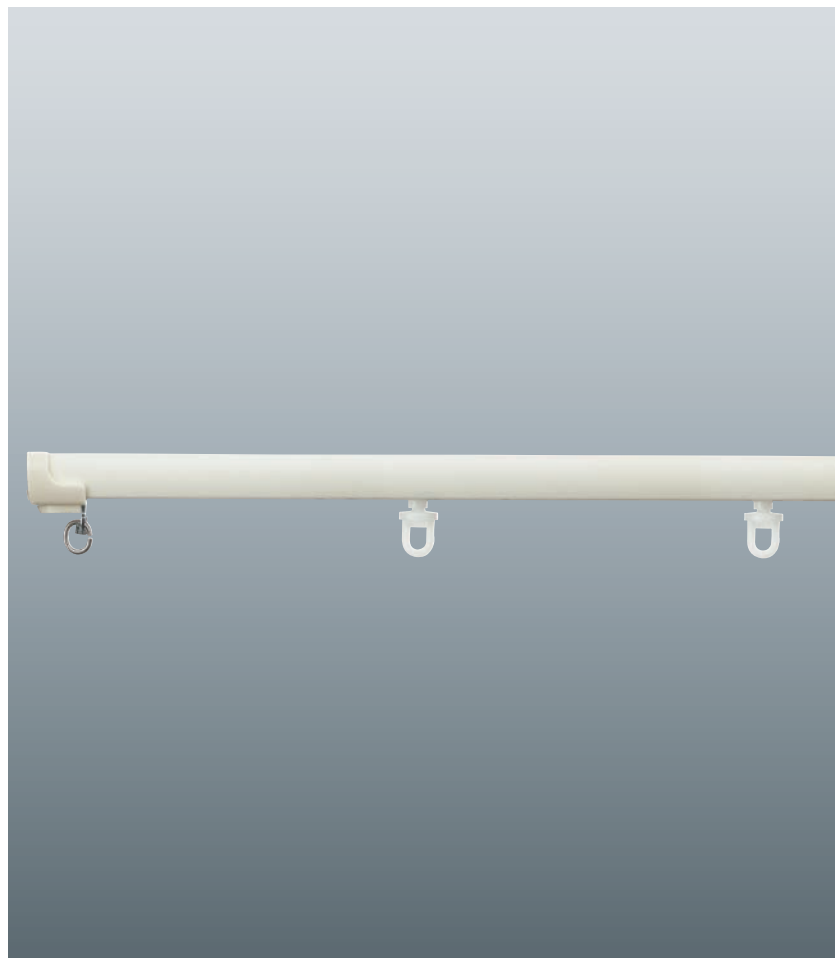

参考価格 (税別)

6床ベッド片カーブの場合

※下記のようなセット販売はしていません。

■ シングル付け(天井直付けの場合)

品名(フロスティホワイト)	単価	数量	価格
特注レール	1,600円	20m	32,000円
カーブ加工	1,010円	4カ所	4,040円
Eランナー	41円	164コ	6,724円
キャップストップ	170円	12個	2,040円
合 計			44,804円

ラインナップ



特長

天井にフィットするソフトなフォルム。
静音性に優れ、簡単施工の天井付け専用レール。

●天井と一体感のある形状

室内にとけこむソフトな形状です。



●高い走行性と静音性

スライド式ランナーとフッ素樹脂加工により静かな開閉を実現しました。

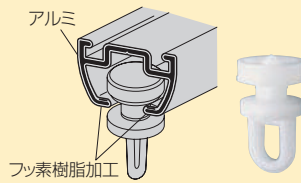

●天井シングルブラケット

ワンタッチ式で施工が簡単です。

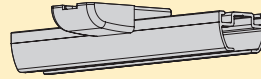

●点滴ランナー

専用の点滴ランナーです。許容荷重は1コあたり10kgとなります。



●点滴用レール

U字カーブで点滴用レールとして使用できます。

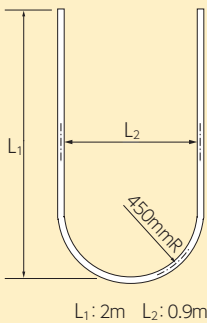

●ファインフィットの騒音レベル(Eランナーの場合)

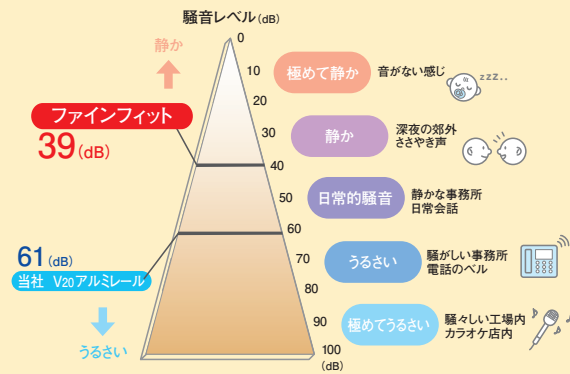

音について

音の大きさはデシベル (dB) で表します。数値が小さいほど「音が小さい」ことを意味します。人間の耳に聞こえる音と音の大きさ (dB) は、比例関係にはありません。目安として、10 (dB) 下がると大雑把に人の耳では半分程度に音が小さくなったと感じとれます。

・左記数値は傾斜させたレールにランナーを入れて走行させ、50cm離れた位置で測定した実験測定値です。

価格

■ファインフィット レール価格 レールのみ

1箱1本入り [単位:円(税別)]

製品色	サイズ	1.82m(6尺)		2.00m		2.73m(9尺)	
		コード	価格	コード	価格	コード	価格
シルバー		208821	2,230	208822	2,440	208823	3,330
フロスティホワイト		208824	2,440	208825	2,670	208826	3,630
製品色	サイズ	3.00m		3.64m(12尺)		4.00m	
		コード	価格	コード	価格	コード	価格
シルバー		208827	3,650	208828	4,450	208829	4,860
フロスティホワイト		208830	4,000	208831	4,860	208832	5,320

■ファインフィット 特注レール価格 レールのみ [単位:円(税別)]

製品色	コード	1mあたり価格
シルバー	208833	1,470
フロスティホワイト	208834	1,600

※特注レールは5m以下での製作
※1m未満の特注レールは、すべて1mの価格になります。

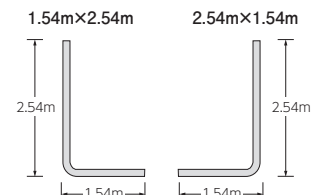

見上げ図での寸法になります。

■ファインフィット カーブレール(200R)価格 レールのみ

[単位:円(税別)]

製品色	サイズ	0.50m×0.50m		1.00m×1.00m		1.54m×2.54m		2.54m×1.54m	
		コード	価格	コード	価格	コード	価格	コード	価格
シルバー		208835	2,090	208836	3,300	208837	5,610	208838	5,610
フロスティホワイト		208839	2,200	208840	3,520	208841	6,050	208842	6,050

■ファインフィット U字レール(450R)価格 レールのみ [単位:円(税別)]

製品色	サイズ	2.00m×0.90m	
		コード	価格
シルバー		208845	7,590
フロスティホワイト		208846	8,250

■特注カーブ加工費 [単位:円(税別)]

仕様	1カ所あたり価格
200R	1,010
450R	

500mmR以上の特注カーブ加工について

500mmR以上の特注カーブ加工は、
特注レール全長価格+500mmR以上特注カーブ加工費となります。

- ・特注レール全長価格=特注レールm当り単価×(カーブ部を含む)レール全長
- ・500mmR以上特注カーブ加工費=カーブ加工費m当り1,380円×カーブ部の長さ

例) シルバーの場合

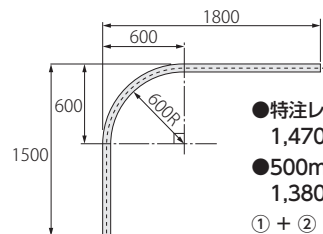

- 特注レール全長価格= 1,470円 × (1.8+1.5) = 4,851円…①
- 500mmR以上特注カーブ加工費= 1,380円 × (0.6+0.6) = 1,656円…②
- ① + ② = 6,507円となります。

■ファインフィット 部品価格

部品名	部品色	コード	単価	箱入数	箱入価格	
ランナー	Eランナー(スライド式) (8コ連結) (ランナー幅12mm)	ホワイト	208847	41	480コ (8コ×60本)	19,680
	Eマグネットランナー (両開) (ランナー幅62mm)	ホワイト	208848	540	20組	10,800
	Eマグネットランナー (片開) (ランナー幅31mm)	ホワイト	208849	310	20コ	6,200
	Fランナー(コロ式) (8コ連結) (ランナー幅10mm)	ホワイト	208850	41	480コ (8コ×60本)	19,680
	VSマグネットランナー (両開) (ランナー幅59mm)	ホワイト	206349	390	20組	7,800
	VSマグネットランナー (片開) (ランナー幅29mm)	ホワイト	206350	350	20コ	7,000

[単位:円(税別)]

部品名	部品色	コード	単価	箱入数	箱入価格	
キャップ	キャップストップ 	シルバー	208851	170	50コ	8,500
	フロスティホワイト	208852				
ブラケット	天井シングルブラケット 	シルバー	208853	380	20コ	7,600
	フロスティホワイト	208854				
その他の部品	ストッパー(後付け) 	シルバー	206552	60	100コ	6,000
	ジョイント 	—	208855	520	20コ	10,400
	点滴ランナー 	—	208856	1,530	1コ	1,530
	レールカッターV 	—	208857	31,180	1セット	31,180

製品仕様

■ ブラケット取付けピッチ・カーテン適正重量

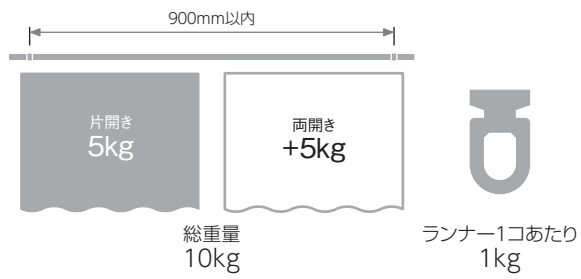

■ 部品の材質 [単位:mm]

材質	レール	アルミ押し出し形材	
	キャップストップ	ナイロン樹脂	
	ランナー	ポリエチレン樹脂+ポリプロピレン樹脂	
	ブラケット	スチール	
仕上げ		アルマイト仕上げ+フッ素樹脂加工	

■ 寸法図 [単位:mm]

Eランナー

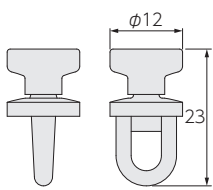

Fランナー

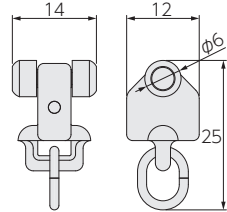

Eマグネットランナー (両開)

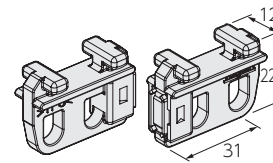

Eマグネットランナー (片開)

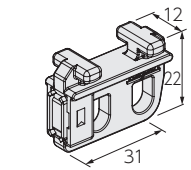

キャップストップ

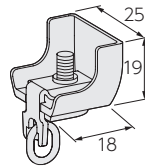

天井シングルブラケット

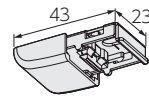

ジョイント

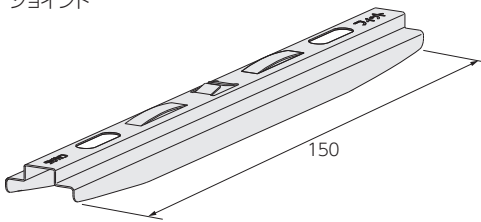

点滴ランナー

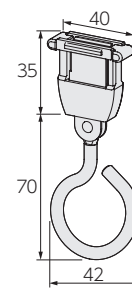

取付け図

天井直付け
Eランナー(スライド式)

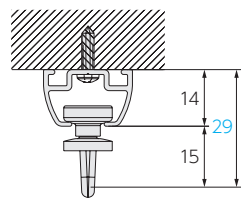

Fランナー(コロ式)

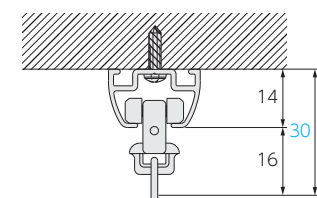

天井シングルブラケット

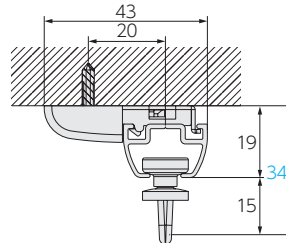

全体カーブ

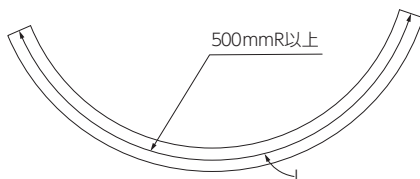

[単位:mm]

丸みのあるやさしい形で、
開閉の静かな中間吊りレール。

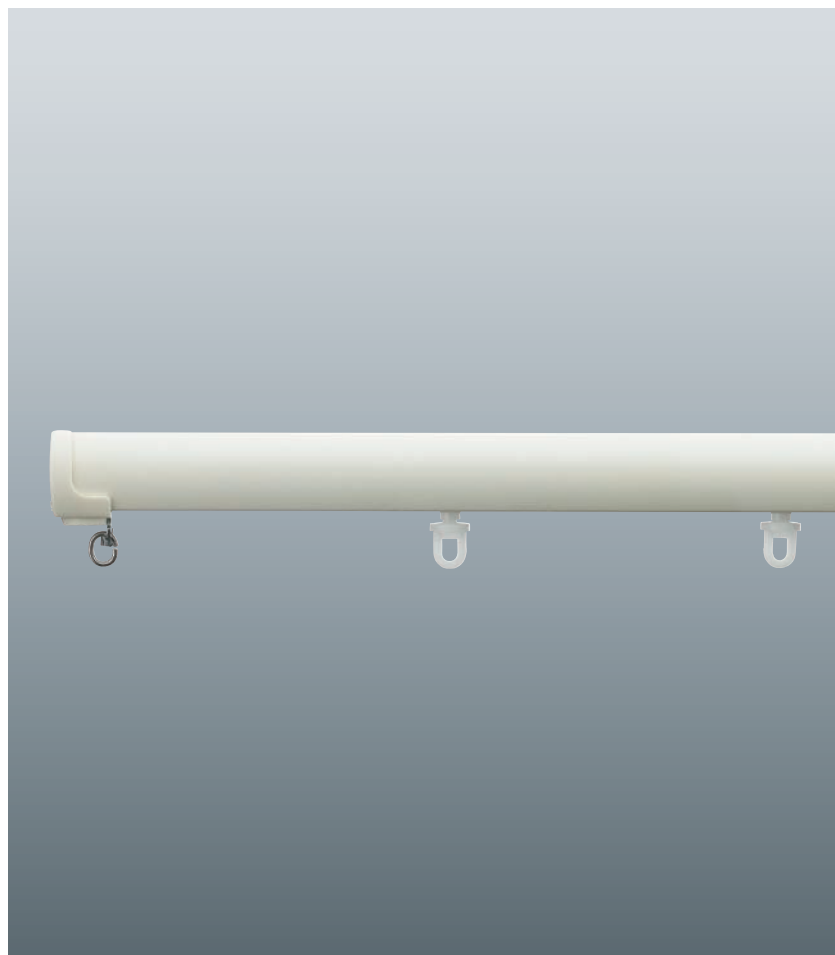

参考価格 (税別)

6床ベッド片カーブの場合

※下記のようなセット販売はしていません。

■ シングル付け

品名(フロスティホワイト)	単価	数量	価格
特注レール	2,020円	20m	40,400円
カーブ加工	1,010円	4ヵ所	4,040円
Eランナー	41円	164コ	6,724円
キャップストップ	180円	6コ	1,080円
ソケット	260円	6コ	1,560円
カーブジョイント	820円	4コ	3,280円
伸縮吊棒560	1,510円	18本(V型吊り2ヵ所)	27,180円
吊り金具	200円	16コ	3,200円
合計			87,464円

ラインナップ



特長

安心感のあるソフトなフォルム。
カーテン開閉時の静かな中間吊りレール。

●丸みのあるやさしい形

安心感のあるソフトな形状です。



●高い走行性と静音性

スライド式ランナーとフッ素樹脂加工により静かな開閉を実現しました。

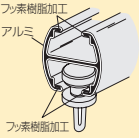

●すっきりフォルムの固定吊棒

吊棒とレールのジョイント部と丸座部のカバーはレール同様のすっきりしたデザインです。



●ファインエアーの騒音レベル

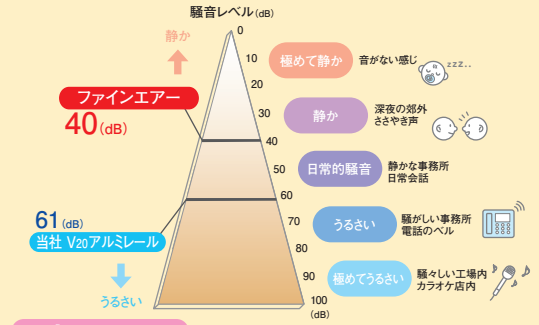

音について

音の大きさはデシベル (dB) で表します。数値が小さいほど「音が小さい」ことを意味します。人間の耳に聞こえる音と音の大きさ (dB) は、比例関係にはありません。目安として、10 (dB) 下がると大雑把に人の耳では半分程度に音が小さくなったと感じとれます。

・上記数値は傾斜させたレールにランナーを入れて走行させ、50cm離れた位置で測定した実験測定値です。

●種類豊富な部品構成

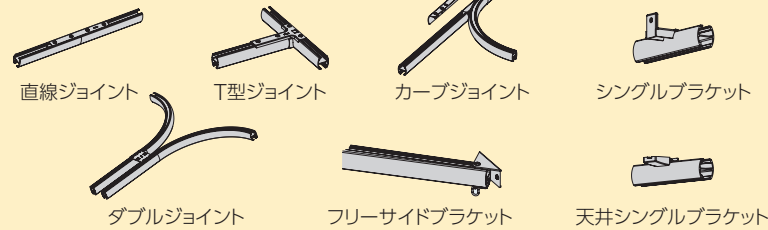

- ファインフィット
- ファインエアー
- VR-N
- VR-Nα静音
- 点滴レール
- 伸縮吊棒

価格

■ファインエアー レール価格 **レールのみ** 1箱1本入り [単位:円(税別)]

製品色	1.82m(6尺)		2.00m		2.73m(9尺)	
	コード	価格	コード	価格	コード	価格
シルバー	208868	2,850	208869	3,130	208870	4,260
フロスティホワイト	208871	3,060	208872	3,360	208873	4,580
製品色	3.00m		3.64m(12尺)		4.00m	
	コード	価格	コード	価格	コード	価格
シルバー	208874	4,690	208875	5,690	208876	6,240
フロスティホワイト	208877	5,030	208878	6,110	208879	6,700

■ファインエアー 特注レール価格 **レールのみ** [単位:円(税別)]

製品色	コード	1mあたり価格
シルバー	208880	1,890
フロスティホワイト	208881	2,020

※特注レールは5m以下での製作
※1m未満の特注レールは、すべて1mの価格になります。

■ファインエアー カーブレール(200R)価格 **レールのみ** [単位:円(税別)]

製品色	0.50m×0.50m		1.00×1.00m		1.54×2.54m	
	コード	価格	コード	価格	コード	価格
シルバー	208882	2,310	208883	3,850	208884	6,930
フロスティホワイト	208885	2,530	208886	4,070	208887	7,480

■特注カーブ加工費 [単位:円(税別)]

仕様	1カ所あたり価格
200R	1,010
450R	

500mmR以上の特注カーブ加工について

500mmR以上の特注カーブ加工は、**特注レール全長価格+500mmR以上特注カーブ加工費**となります。

- ・特注レール全長価格=特注レールm当り単価×(カーブ部を含む)レール全長
- ・500mmR以上特注カーブ加工費=カーブ加工費m当り1,380円×カーブ部の長さ

例) シルバーの場合

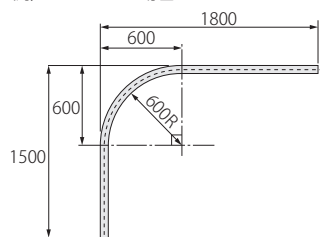

- 特注レール全長価格= 1,890円 × (1.8+1.5) = 6,237円…①
- 500mmR以上特注カーブ加工費= 1,380円 × (0.6+0.6) = 1,656円…②
- ① + ② = 7,893円となります。

価格

■ファインエア 部品価格

[単位：円(税別)]

部品名	部品色	コード	単価	箱入数	箱入価格	部品名	部品色	コード	単価	箱入数	箱入価格			
ランナー	Eランナー(スライド式) (8コ連結) (ランナー幅12mm)	ホワイト	208847	41	480コ (8コ×60本)	19,680	ダブルジョイント 	シルバー	208907	410	20コ	8,200		
								フロスティホワイト	208908	440		8,800		
	Eマグネットランナー (両開) (ランナー幅62mm)	ホワイト	208848	540	20組	10,800	T型ジョイント (ストッパー付) 	シルバー	208909	470	20コ	9,400		
								フロスティホワイト	208910	530		10,600		
	Eマグネットランナー (片開) (ランナー幅31mm)	ホワイト	208849	310	20コ	6,200	カーブジョイント (ストッパー付) 	シルバー	208911	820	10コ	8,200		
								フロスティホワイト	208912					
Fランナー(コロ式) (8コ連結) (ランナー幅10mm)	ホワイト	208850	41	480コ (8コ×60本)	19,680	吊り金具 (伸縮吊棒用) 	シルバー	208913	180	50コ	9,000			
							フロスティホワイト	208914	200		10,000			
キャップ	VSマグネットランナー (両開) (ランナー幅59mm)	ホワイト	206349	390	20組	7,800	伸縮吊棒 ※2 	320 (200~320)	シルバー	205604	880	20本	17,600	
									フロスティホワイト	205605	1,040		20,800	
	VSマグネットランナー (片開) (ランナー幅29mm)	ホワイト	206350	350	20コ	7,000		560 (320~560)	シルバー	205606	1,280	20本	25,600	
									フロスティホワイト	205607	1,510		30,200	
	キャップストップ 	シルバー	208890	180	50コ	9,000		920 (500~920)	シルバー	205608	1,600	20本	32,000	
		フロスティホワイト	208891						フロスティホワイト	205609	1,840		36,800	
ブラケット	シングルブラケット 	シルバー	208892	300	20コ	6,000	1600 (840~1600)	シルバー	205610	1,920	20本	38,400		
		フロスティホワイト	208893					フロスティホワイト	205611	2,150		43,000		
	天井シングルブラケット 	シルバー	208894	240	20コ	4,800		固定吊棒	シルバー	208961		1,390	10本	13,900
		フロスティホワイト	208895						フロスティホワイト	208962		1,510		15,100
ソケット	ソケット 	シルバー	208896	260	20コ	5,200	250	シルバー	208963	1,460	10本	14,600		
		フロスティホワイト	208897					フロスティホワイト	208964	1,570		15,700		
	ソケットEマグネット ランナー (片開) 	シルバー	208898	520	20組	10,400		350	シルバー	208965		1,510	10本	15,100
		フロスティホワイト	208899						フロスティホワイト	208966		1,620		16,200
	ソケット VSマグネットランナー (片開) 	シルバー	208900	550	20組	11,000		500	シルバー	208967		1,620	10本	16,200
		フロスティホワイト	208901						フロスティホワイト	208968		1,740		17,400
その他の部品	フリーサイドブラケット (ストッパー付) 	シルバー	208902	260	20コ	5,200	※1 インナージョイントと直線ジョイントは併用してください。							
		フロスティホワイト	208903				※2 伸縮吊棒は長さを調節できます。2本使用すれば、V吊棒としてもご利用できます。 詳細は、P.451をご覧ください。							
	ストッパー (後付け) 	シルバー	206552	60	100コ	6,000								
	インナー ジョイント ※1 	—	208904	520	20コ	10,400								
	直線ジョイント※1 	シルバー	208905	400	20コ	8,000								
フロスティホワイト		208906	430	8,600										

製品仕様

■ 荷重限度

固定間隔 1.5mの場合	5kg
--------------	-----

※病院などで、患者の方などがカーテンにつかまって無理にひっぱることがないようにご注意ください。レール落下の原因となる場合があります。

■ 部品の材質 [単位:mm]

材質	レール	アルミ押し形材	
	キャップストップ	ナイロン樹脂	
	ランナー	ポリエチレン樹脂+ポリプロピレン樹脂	
	ブラケット	スチール	
仕上げ	アルマイト仕上げ+フッ素樹脂加工		

■ 寸法図 [単位:mm]

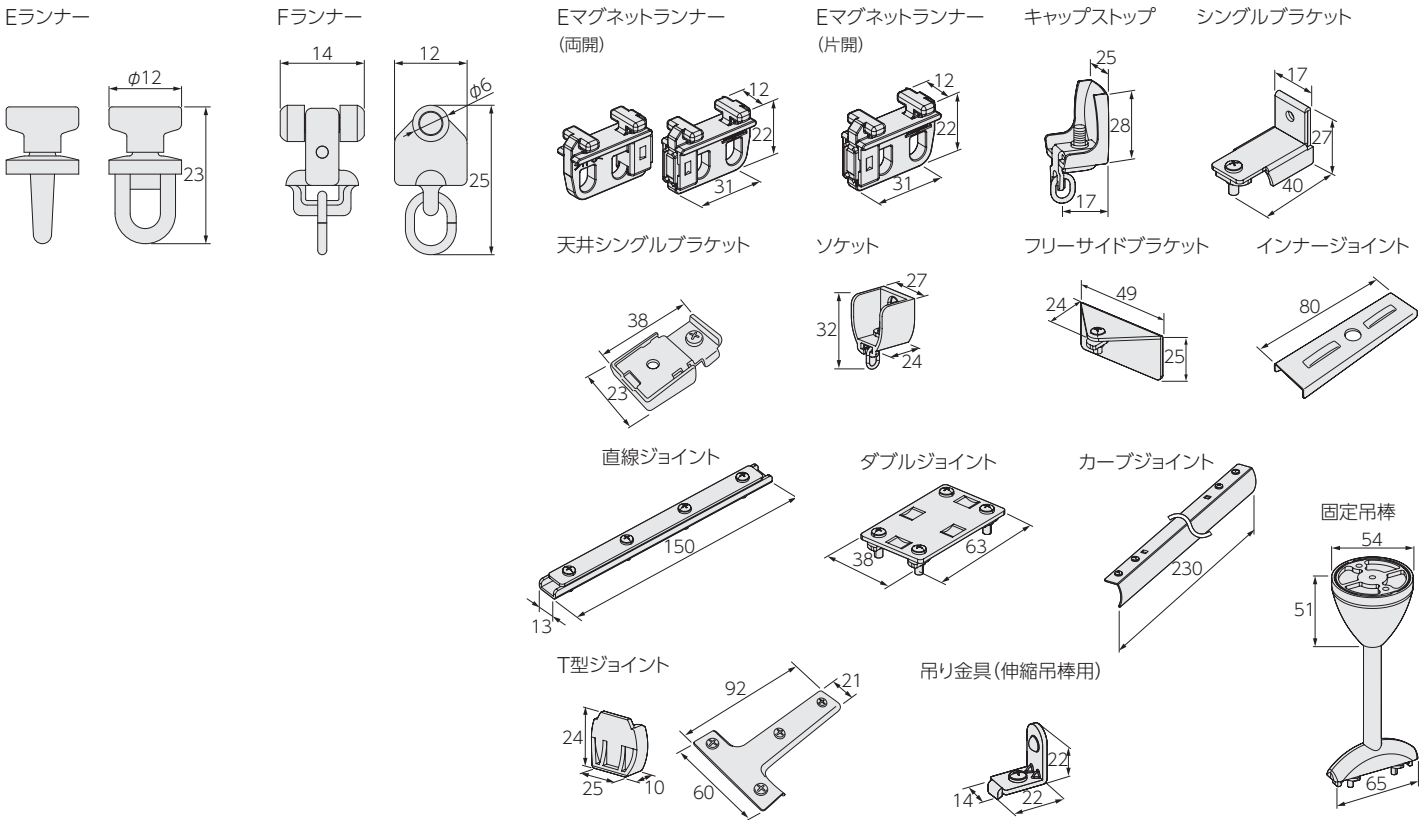

取付け図

[単位:mm]

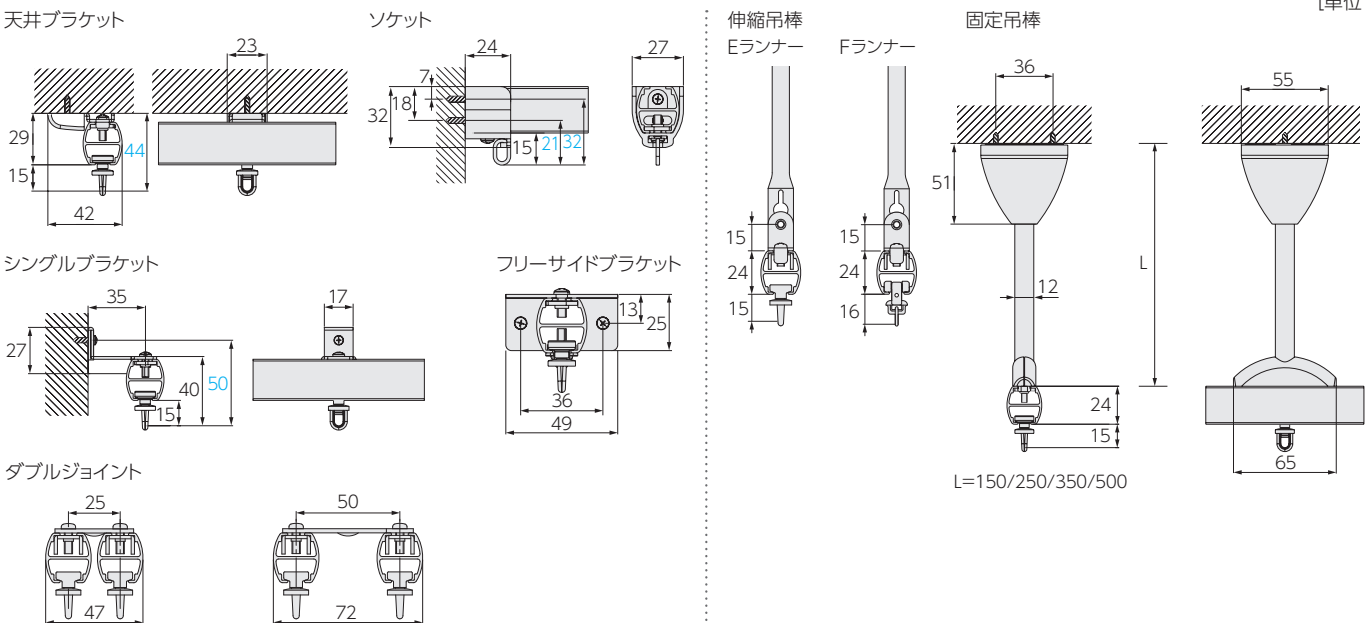

コーナー・間仕切専用のカーテンレール。
医療施設・店舗・オフィスなどに。



参考価格 (税別)

6床ベッド片カーブの場合

※下記のようなセット販売はしていません。

品名(フロスティホワイト)	単価	数量	価格
VR-N特注レール	2,140円	20m	42,800円
カーブ加工費	1,010円	4ヵ所	4,040円
共通ランナー	59円	164コ	9,676円
樹脂キャップストップ	110円	6コ	660円
ソケットA	210円	6コ	1,260円
カーブカバー	500円	4コ	2,000円
伸縮吊棒 560	1,510円	18本(V型吊2ヵ所)	27,180円
VR吊金具・仮止仕様	160円	16コ	2,560円

合計 90,176円

ラインナップ



特長

店舗のフィッティングルームやオフィス・医療施設などに使える
コーナー・間仕切専用のカーテンレールです。

- ・独自のアルミ製H構造により堅牢で安全。耐久性・機能性・装飾性に優れています。
- ・レール形状が上下・左右対称のH型レールで、取付け部品はすべて後付け可能な“はめ込み式”。作業が簡単で工事の省力化を実現する施工性の高いレールです。
- ・取付け方法は、伸縮吊棒・固定吊棒・天井付け用ブラケットの3種類。取付け場所を選びません。
- ・ランナーは共通・FS・VSの3種類から選べます。

価格

VR-N レール価格

レールのみ

1箱1本入り [単位:円(税別)]

サイズ	1.82m(6尺)		2.00m		2.73m(9尺)	
	コード	価格	コード	価格	コード	価格
製品色						
シルバー	208925	2,840	208926	3,160	208927	4,260
フロスティホワイト	208928	3,080	208929	3,520	208930	4,690
ブラック	230430	3,550	230431	3,870	230432	5,270

サイズ	3.00m		3.64m(12尺)		4.00m	
	コード	価格	コード	価格	コード	価格
製品色						
シルバー	208931	4,720	208932	5,660	208933	6,290
フロスティホワイト	208934	5,270	208935	6,440	208936	7,030
ブラック	230433	5,790	230434	7,030	230435	7,710

VR-N 特注レール価格

レールのみ

[単位:円(税別)]

製品色	コード	1mあたり価格
シルバー	208937	1,910
フロスティホワイト	208938	2,140
ブラック	230436	2,470

※特注レールは5m以下の製作

※1m未満の特注レールは、すべて1mの価格になります。

VR-N カーブレール(180R)価格

レールのみ

[単位:円(税別)]

サイズ	0.5m×0.5m	
	コード	価格
製品色		
シルバー	208939	1,930
フロスティホワイト	208941	2,140
ブラック	230437	2,470

サイズ	1.0m×1.0m	
	コード	価格
製品色		
シルバー	208940	3,510
フロスティホワイト	208942	3,890
ブラック	230438	4,480

特注カーブ加工費

[単位:円(税別)]

仕様	1カ所あたり価格
180R	1,010
240R	
450R	

500mmR以上の特注カーブ加工について

500mmR以上の特注カーブ加工は、

特注レール全長価格+500mmR以上特注カーブ加工費 となります。

- ・特注レール全長価格=特注レールm当り単価×(カーブ部を含む)レール全長
- ・500mmR以上特注カーブ加工費=カーブ加工費m当り1,180円×カーブ部の長さ

例) VR-N(シルバー)レールの場合

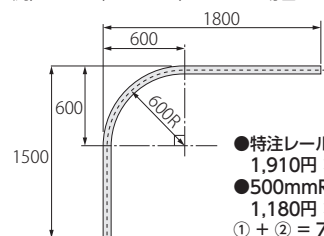

- 特注レール全長価格= 1,910円×(1.8+1.5)= 6,303円…①
- 500mmR以上特注カーブ加工費= 1,180円×(0.6+0.6)= 1,416円…②
- ① + ② = 7,719円となります。

価格

■VR-N 部品価格

[単位：円(税別)]

部品名	部品色	コード	単価	箱入数	箱入価格
共通ランナー (8コ連結) (ランナー幅14mm)	ホワイト	205385	59	480コ (8コ×60本)	28,320
共通マグネットランナー (両開) (ランナー幅70mm)	ホワイト	205386	520	20組	10,400
共通マグネットランナー (片開) (ランナー幅35mm)	ホワイト	205387	400	20コ	8,000
VSランナー (8コ連結) (ランナー幅10mm)	ホワイト	206348	41	480コ (8コ×60本)	19,680
VSマグネットランナー (両開) (ランナー幅59mm)	ホワイト	206349	390	20組	7,800
VSマグネットランナー (片開) (ランナー幅29mm)	ホワイト	206350	350	20コ	7,000
FSランナー (8コ連結) (ランナー幅12mm)	ホワイト	208944	47	480コ (8コ×60本)	22,560
共通後入れランナー※1 (ランナー幅9mm)	ホワイト	206867	43	100コ	4,300
後入れランナー※1 (ランナー幅9mm)	ホワイト	206354	41	200コ	8,200
樹脂キャップストップ 	ホワイト	208945	110	50コ	5,500
	ブラック	230439	170		8,500
ソケット 	ソケットA	シルバー	208946	20コ	3,800
		フロスティホワイト	208947		4,200
		ブラック	230440		7,800
	ソケットB	シルバー	208948	20コ	4,200
		フロスティホワイト	208949		5,200
		ブラック	230441		9,800
フリーソケット 	シルバー	208950	20コ	4,400	
	フロスティホワイト	208951		5,400	
	ブラック	230442		6,400	
ブラケット 	シルバー	208952	20コ	12,000	
	フロスティホワイト	208953		13,200	
	ブラック	230443		15,200	

※1 ランナーの移動距離が少ないキャップストップ側の端部でご使用ください。

部品名	部品色	コード	単価	箱入数	箱入価格		
ジョイント 	シルバー	208954	310	20コ	6,200		
ダブル止め金具 	—	208955	100	50コ	5,000		
T型金具 	シルバー	208956	160	20コ	3,200		
カーブカバー 	シルバー	208957	430	10組	4,300		
	フロスティホワイト	208958	500		5,000		
	ブラック	230444	750		7,500		
吊り金具 仮止仕様 (伸縮吊棒に固定する為のネジが付いています。)	シルバー	208959	140	40コ	5,600		
	フロスティホワイト	208960	160		6,400		
	ブラック	230445	280		11,200		
STOPパー(共通) (後付け) 	シルバー	206552	60	100コ	6,000		
伸縮吊棒 ※2 	320 (200~320)	シルバー	205604	880	20本	17,600	
		フロスティホワイト	205605			1,040	20,800
		ブラック	230426				
	560 (320~560)	シルバー	205606	1,280	20本	25,600	
		フロスティホワイト	205607			1,510	30,200
		ブラック	230427				
	920 (500~920)	シルバー	205608	1,600	20本	32,000	
		フロスティホワイト	205609			1,840	36,800
		ブラック	230428				
	1600 (840~1600)	シルバー	205610	1,920	20本	38,400	
		フロスティホワイト	205611			2,150	43,000
		ブラック	230429				
固定吊棒 	150	シルバー	208961	1,390	10本	13,900	
		フロスティホワイト	208962			1,510	15,100
		ブラック	230446			2,120	21,200
	250	シルバー	208963	1,460	10本	14,600	
		フロスティホワイト	208964			1,570	15,700
		ブラック	230447			2,200	22,000
	350	シルバー	208965	1,510	10本	15,100	
		フロスティホワイト	208966			1,620	16,200
		ブラック	230448			2,270	22,700
	500	シルバー	208967	1,620	10本	16,200	
		フロスティホワイト	208968			1,740	17,400
		ブラック	230449			2,440	24,400

※2 伸縮吊棒は長さを調節できます。2本使用すれば、V吊棒としてもご利用できます。詳細は、P.451をご覧ください。

製品仕様

■ 荷重限度

固定間隔 1.5mの場合	5kg
--------------	-----

※病院などで、患者の方などがカーテンにつかまって無理にひっぱることがないようにご注意ください。レール落下の原因となる場合があります。

■ 部品の材質 [単位:mm]

材質	レール	アルミ押し出し形材	
	キャップストップ	ポリエチレン樹脂	
	ランナー	ポリエチレン樹脂	
	ブラケット	電気亜鉛メッキ鋼板	
仕上げ	アルマイトクリア仕上げ		

■ 寸法図 [単位:mm]

共通ランナー

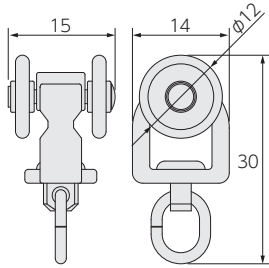

共通後入れランナー

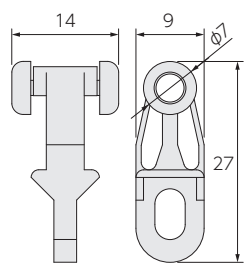

VSランナー

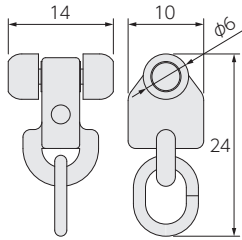

FSランナー

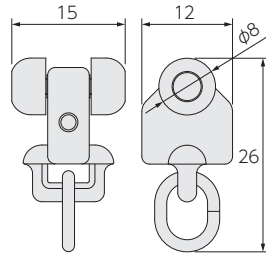

後入れランナー

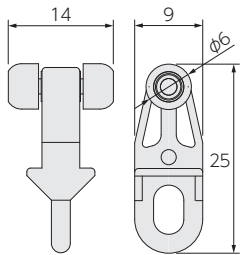

※後入れランナーはVSランナー・FSランナー使用時にご使用ください。

※共通後入れランナー・後入れランナーは、レール取付け後にランナー不足に気づいた場合、キャップを外さずに後入れができます。ランナーの口をレールに差し込み、90°回転させてください。

共通マグネットランナー (両開)

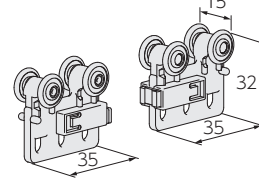

共通マグネットランナー (片開)

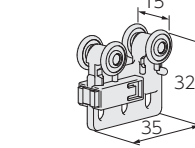

樹脂キャップストップ

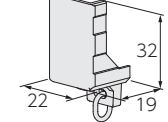

VSマグネットランナー (両開)

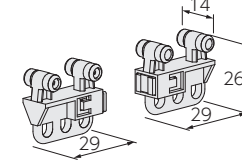

VSマグネットランナー (片開)

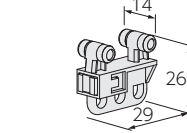

天井付け用ブラケット

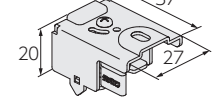

ソケットA

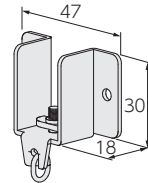

ソケットB

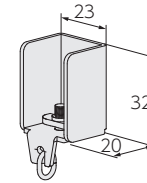

フリーソケット

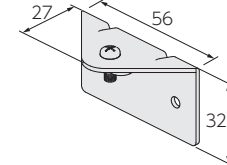

ジョイント

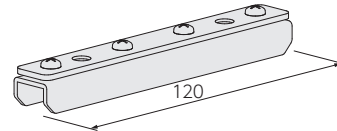

カーブカバー

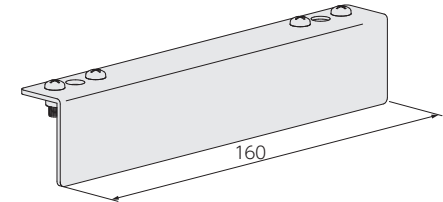

ダブル止め金具

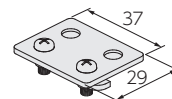

T型金具

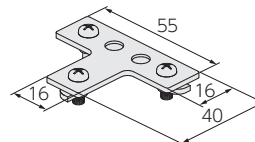

ストッパー (共通) (後付け)

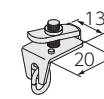

吊り金具 仮止仕様 (伸縮吊棒用)

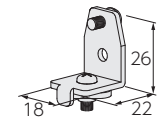

取付け図

[単位:mm]

天井付け用ブラケット

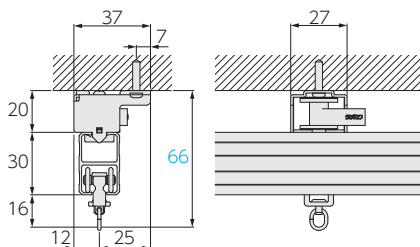

ソケットA

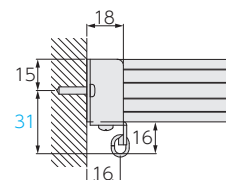

ソケットB

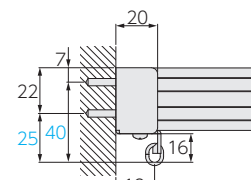

フリーソケット

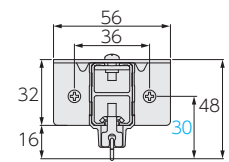

取付け方法

■ 伸縮吊棒 吊り金具のネジに吊棒の穴を通して持ち上げ(仮止め)、ネジを締めて固定するだけの簡単施工です。伸縮範囲など詳しくは、P.451もご覧ください。 [単位:mm]

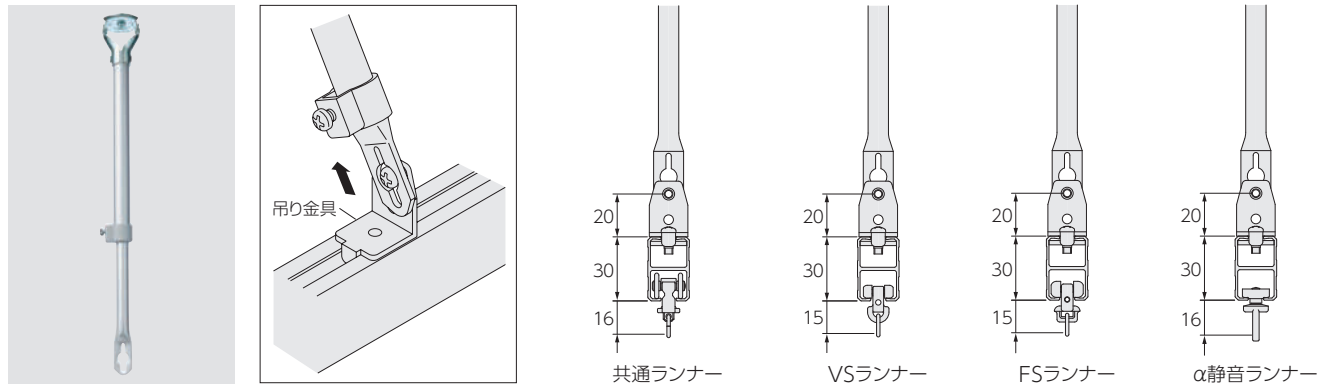

■ 固定吊棒

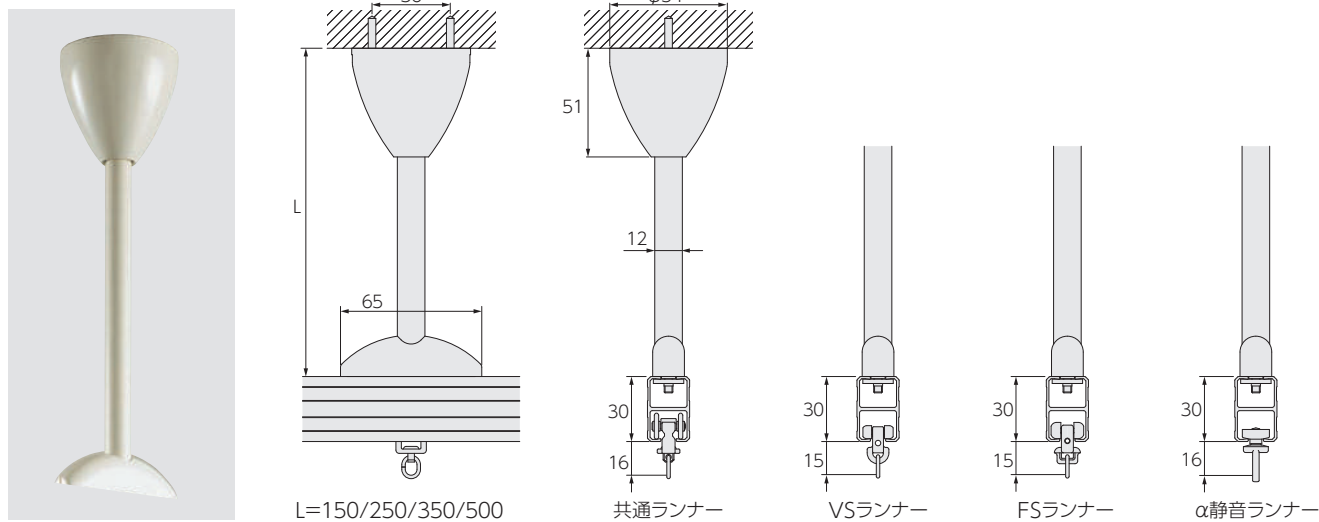

取付け方法

<p>① 上部カバーを回して、上部台座を外す。</p>	<p>② 上部台座のねじ2本を緩め、吊棒を外す。吊棒の長さを短くする場合は切断する。</p>	<p>③ 上部台座を取付け面にビスで取付ける。下地の状態に合わせて、2カ所または中心1カ所をビス止める。</p>	<p>④ 吊棒の下部カバーをレール固定部分から外す。</p>	<p>⑤ レール固定部分のねじを回して、レールに取付ける。上部台座と吊棒の位置合わせのため、レールが外れない程度に仮固定する。</p>	<p>⑥ 下部カバーと上部カバーを吊棒に通してから、上部台座に吊棒を奥まで差込み、ねじ2本で固定する。</p>	<p>⑦ ⑤で仮止めしたレール固定部分のねじを回して固定する。上部カバーと下部カバーを上部台座とレール固定部に被せる。</p>
-----------------------------	--	--	--------------------------------	---	---	---

■ 天井付け用ブラケット

天井面の埋込式機器(空調・蛍光灯等)の段差に関係なく、天井直付けに近い形で施工できます。

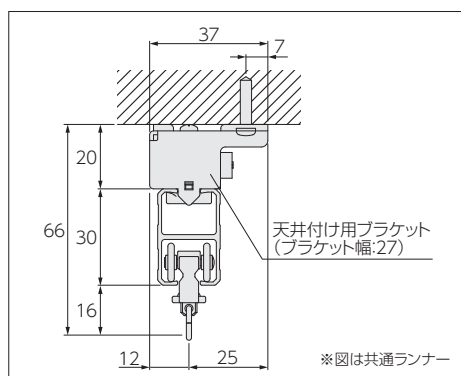

取付け方法

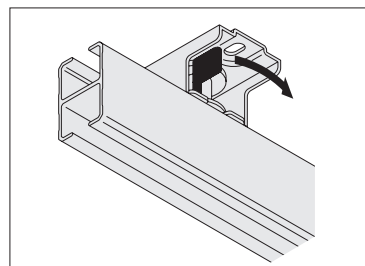

ブラケットのツメをレール上部の溝に差し込み、レバーを左から右側(矢印の方向)へ移動させてロックする。

取外し方法



側面のレバーを右から左側へ戻してロックを解除し、レールを外す。

取付け方法

①片カーブを使用する場合のジョイント

片カーブと直線レールの接続に使用します。止め金具で接続し、カバー金具をはめ込み、固定してください。

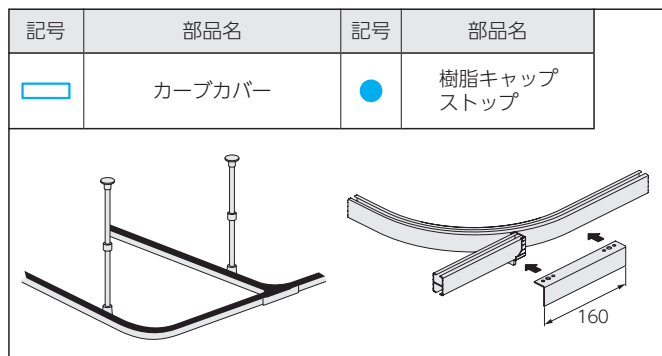

③片端を壁面に固定しない場合

レールの片端を壁面に固定しない場合は、伸縮吊棒を2本使用し、V型にして吊ってください。V型の吊棒は横振れを防ぎます。レールが2m以上の場合は中間にも伸縮吊棒が1本必要です。

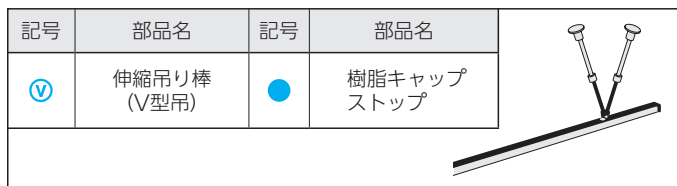

④レールの端を壁面に固定する場合

取付け壁面に対し、レールが直角の場合に使用します。ソケットはA、Bの2タイプがあります。

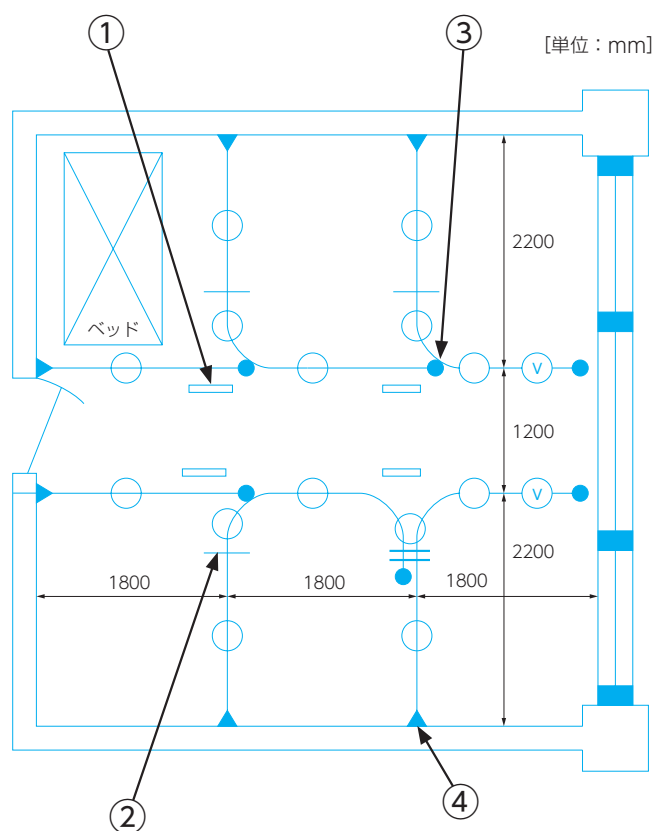
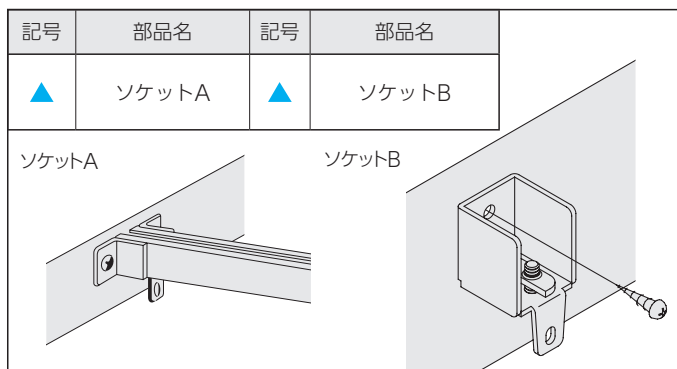

両カーブを使用する場合のジョイント

ダブル止め金具と、吊り金具2個を使用し、レールを固定して伸縮吊棒を取付けてください。

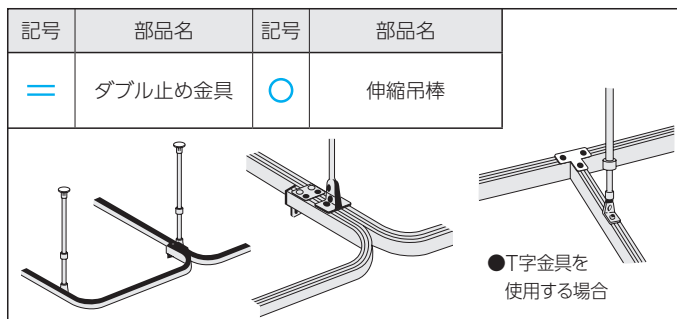

②直線レールのジョイント

片側のレールにジョイント金具をセットし、一方のレールを接続してビスを固定します。

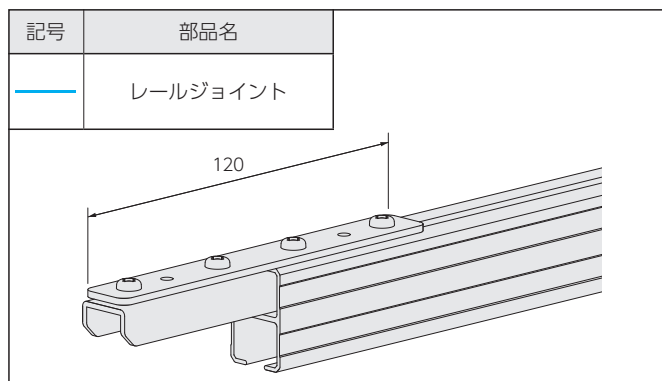

■フリーソケット

取付け壁面に対し、レールが90°以外の角度の場合に使用します。直線レールを使用したコーナーの間仕切や、カーブを使った三角間仕切なども可能となります。

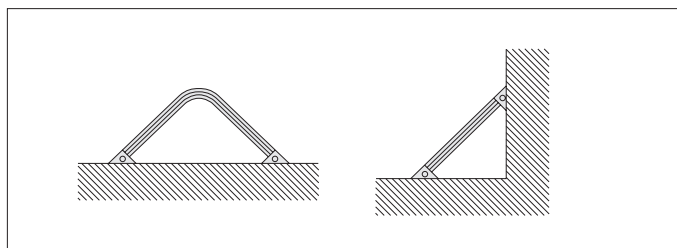

コーナー・間仕切専用レールの静音タイプ。
さらなる快適空間を演出します。

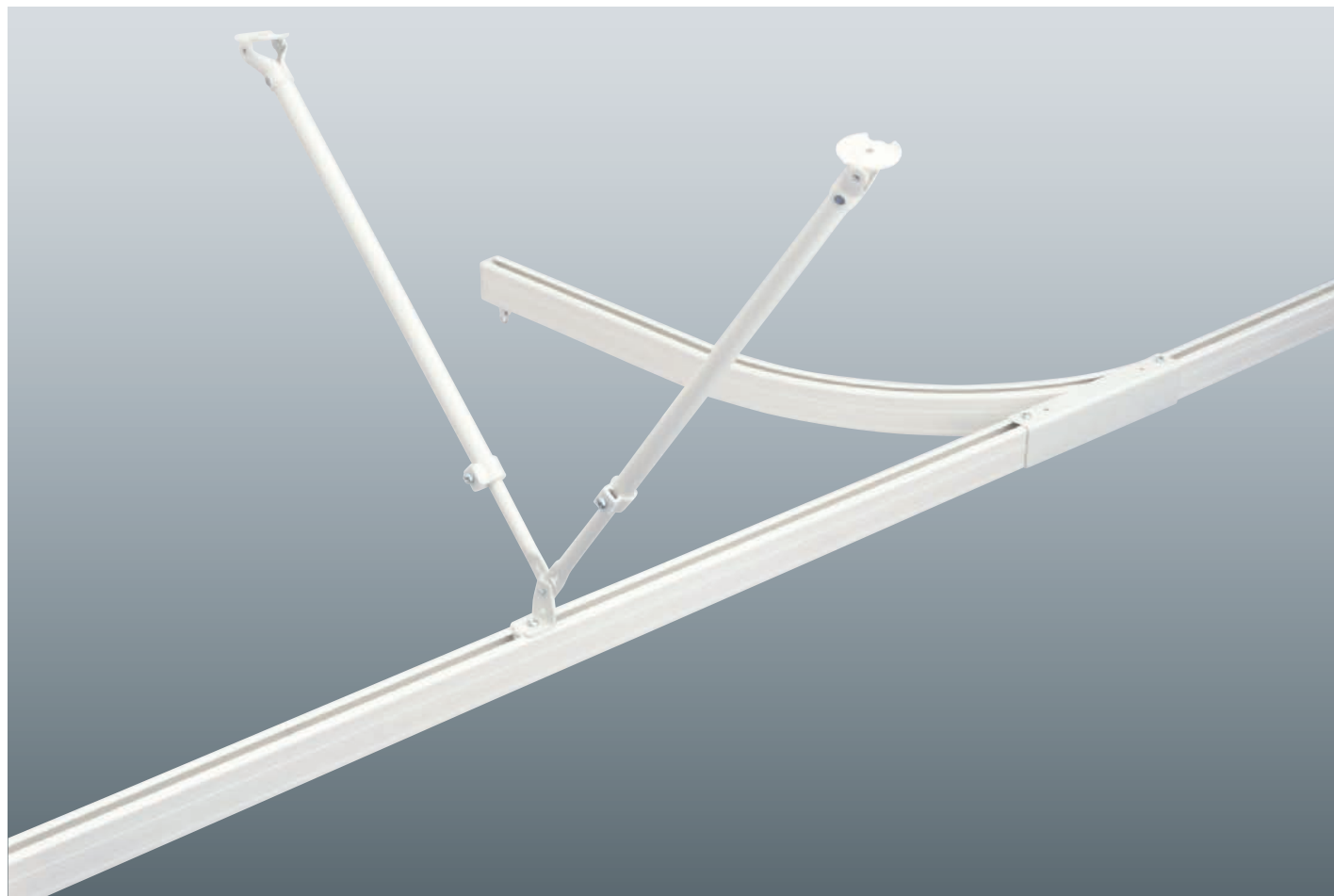

参考価格 (税別)

6床ベッド片カーブの場合

※下記のようなセット販売はしていません。

品名(フロスティホワイト)	単価	数量	価格
VR-N特注レール	2,140円	20m	42,800円
カーブ加工費	1,010円	4カ所	4,040円
α静音ランナー	61円	164コ	10,004円
樹脂キャップストップ	110円	6コ	660円
ソケットA	210円	6コ	1,260円
カーブカバー	500円	4コ	2,000円
伸縮吊棒 560	1,510円	18本(V型吊2カ所)	27,180円
VR吊金具・仮止仕様	160円	16コ	2,560円

合計 90,504円

ラインナップ

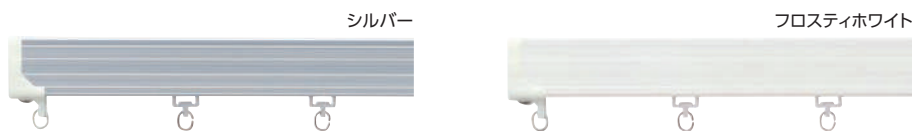

特長

開閉時の音が静かで、特に病院の診察室やベッドまわりにおすすめのコーナー・間仕切専用カーテンレール。

- ・独自のアルミ製H構造により堅牢で安全。耐久性・機能性・装飾性に優れています。
- ・レール形状が上下・左右対称のH型レールで、取付け部品はすべて後付け可能な“はめ込み式”。作業が簡単で工事の省力化を表現する施工性の高いレールです。
- ・取付け方法は、伸縮吊棒・固定吊棒・天井付け用ブラケットの3種類。取付け場所を選びません。

静音性能について (当社カーテンレール製品比較)

病院等、医療施設におすすめです。

VR-Nα静音の騒音レベル

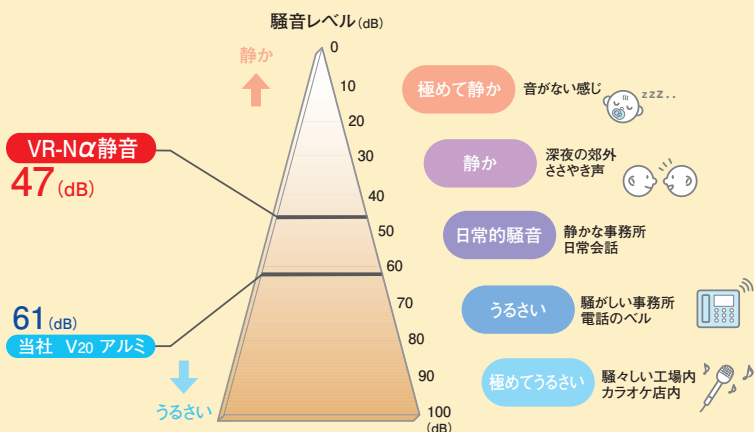

静音のポイント VR-N α静音

VR-N+ α静音ランナーの組み合わせ

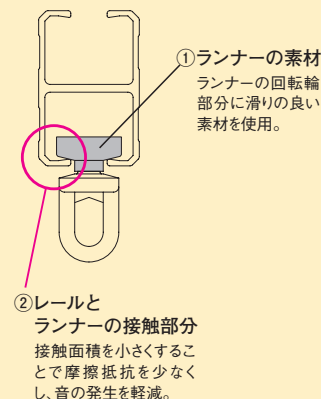

音について

音の大きさはデシベル(dB)で表します。数値が小さいほど「音が小さい」ことを意味します。人間の耳に聞こえる音と音の大きさ(dB)は、比例関係にはありません。目安として、10(dB)下がると大雑把に人の耳では半分程度に音が小さくなったと感じとれます。

・上記数値は傾斜させたレールにランナーを入れて走行させ、50cm離れた位置で測定した実験測定値です。

価格

■VR-Nα静音 レール価格

レールのみ

1箱1本入り [単位:円(税別)]

製品色	サイズ	1.82m(6尺)		2.00m		2.73m(9尺)	
		コード	価格	コード	価格	コード	価格
シルバー		208979	2,840	208980	3,160	208981	4,260
フロスティホワイト		208982	3,080	208983	3,520	208984	4,690
製品色	サイズ	3.00m		3.64m(12尺)		4.00m	
		コード	価格	コード	価格	コード	価格
シルバー		208985	4,720	208986	5,660	208987	6,290
フロスティホワイト		208988	5,270	208989	6,440	208990	7,030

■VR-Nα静音 特注レール価格

レールのみ

[単位:円(税別)]

製品色	コード	1mあたり価格
シルバー	208991	1,910
フロスティホワイト	208992	2,140

※特注レールは5m以下での製作

※1m未満の特注レールは、すべて1mの価格になります。

価格

■VR-Nα 静音 カーブレール(180R)価格 レールのみ

[単位：円(税別)]

製品色	サイズ	0.5m×0.5m		1.0m×1.0m	
		コード	価格	コード	価格
シルバー		208993	1,930	208994	3,510
フロスティホワイト		208995	2,140	208996	3,890

■特注カーブ加工費 [単位：円(税別)]

仕様	1カ所あたり価格
180R	1,010
240R	
450R	

500mmR以上の特注カーブ加工について

500mmR以上の特注カーブ加工は、
特注レール全長価格+500mmR以上特注カーブ加工費 となります。

- ・特注レール全長価格=特注レールm当り単価×(カーブ部を含む)レール全長
- ・500mmR以上特注カーブ加工費=カーブ加工費m当り1,180円×カーブ部の長さ

- 特注レール全長価格=1,910円 × (1.8+1.5) = 6,303円…①
- 500mmR以上特注カーブ加工費=1,180円 × (0.6+0.6) = 1,416円…②
- ① + ② = 7,719円となります。

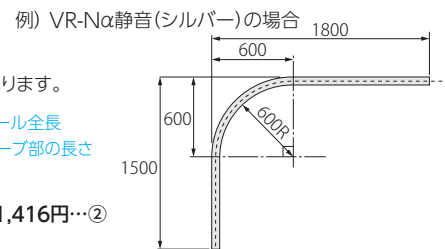

■VR-Nα 静音 部品価格

[単位：円(税別)]

部品名	部品色	コード	単価	箱入数	箱入価格	部品名	部品色	コード	単価	箱入数	箱入価格		
ランナー	α静音ランナー(8コ連結)	ホワイト	206665	61	480コ(8コ×60本)	29,280	カーブカバー	シルバー	208957	430	10組	4,300	
								フロスティホワイト	208958	500		5,000	
	α静音マグネットランナー(両開)	ホワイト	206666	410	20組	8,200	吊り金具 仮止仕様	シルバー	208959	140	40コ	5,600	
α静音マグネットランナー(片開)	ホワイト	206667	350	20コ	7,000	伸縮吊棒に固定する為のネジが付いています。	フロスティホワイト	208960	160	6,400			
キャップ	樹脂キャップストップ	ホワイト	208945	110	50コ	5,500	ストッパー(共通) (後付け)	シルバー	206552	60	100コ	6,000	
	ソケットA	シルバー	208946	190	20コ	3,800	伸縮吊棒※	320 (200~320)	シルバー	205604	880	20本	17,600
	フロスティホワイト	208947	210	4,200		フロスティホワイト		205605	1,040	20,800			
ソケット	ソケットB	シルバー	208948	210	20コ	4,200		560 (320~560)	シルバー	205606	1,280	20本	25,600
		フロスティホワイト	208949	260		5,200		フロスティホワイト	205607	1,510	30,200		
	フリーソケット	シルバー	208950	220	20コ	4,400		920 (500~920)	シルバー	205608	1,600	20本	32,000
	フロスティホワイト	208951	270	5,400		フロスティホワイト		205609	1,840	36,800			
ブラケット	天井付け用ブラケット	シルバー	208952	600	20コ	12,000	1600 (840~1600)	シルバー	205610	1,920	20本	38,400	
		フロスティホワイト	208953	660		13,200	フロスティホワイト	205611	2,150	43,000			
その他の部品	ジョイント	シルバー	208954	310	20コ	6,200	固定吊棒	150	シルバー	208961	1,390	10本	13,900
	インナージョイント	シルバー	208998	170	20コ	3,400		フロスティホワイト	208962	1,510	15,100		
	α静音ランナー使用時にジョイントと併用してください。						250	シルバー	208963	1,460	10本	14,600	
	ダブル止め金具	—	208955	100	50コ	5,000	フロスティホワイト	208964	1,570	15,700			
	T型金具	シルバー	208956	160	20コ	3,200	350	シルバー	208965	1,510	10本	15,100	
						フロスティホワイト	208966	1,620	16,200				
						500	シルバー	208967	1,620	10本	16,200		
						フロスティホワイト	208968	1,740	17,400				

※伸縮吊棒は長さを調節できます。2本使用すれば、V吊棒としてもご利用できます。詳細は、P.451をご覧ください。

製品仕様

■ 荷重限度

固定間隔 1.5mの場合	5kg
--------------	-----

※病院などで、患者の方などがカーテンにつかまって無理にひっぱることがないようにご注意ください。レール落下の原因となる場合があります。

■ 部品の材質 [単位:mm]

材質	レール	アルミ押し出し形材	
	キャップストップ	ポリエチレン樹脂	
	ランナー	ポリエチレン樹脂	
	ブラケット	電気亜鉛メッキ鋼板	
仕上げ	アルマイトクリア仕上げ		

■ 寸法図 [単位:mm]

α静音ランナー

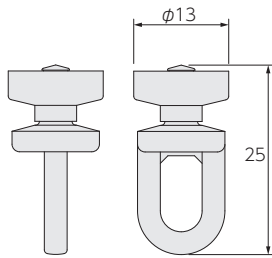

α静音マグネットランナー (両開)

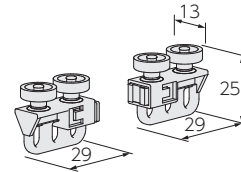

α静音マグネットランナー (片開)

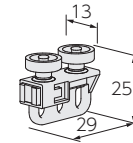

インナージョイント

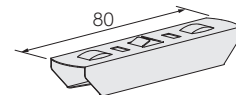

必ず、ジョイントとインナージョイントを併用してください。

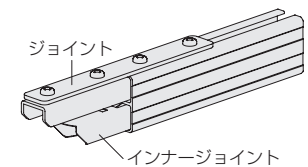

取付け図

[単位:mm]

天井付け用ブラケット

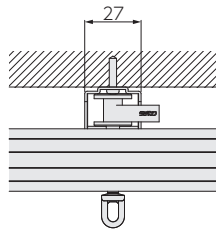
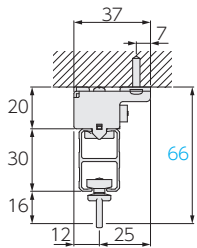

ソケットA

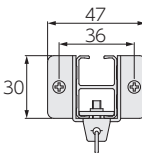
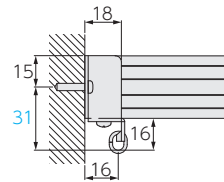

ソケットB

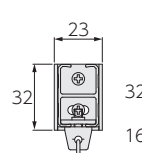
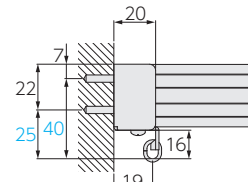

フリーソケット

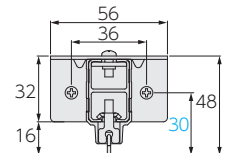

取付け方法

取付け方法はVR-Nと同じです。P.440～P.441をご覧ください。

点滴レール

病棟、ICUでの使用に配慮し、安全性・機能性を追求。
用途に応じて選べる充実のラインナップ。

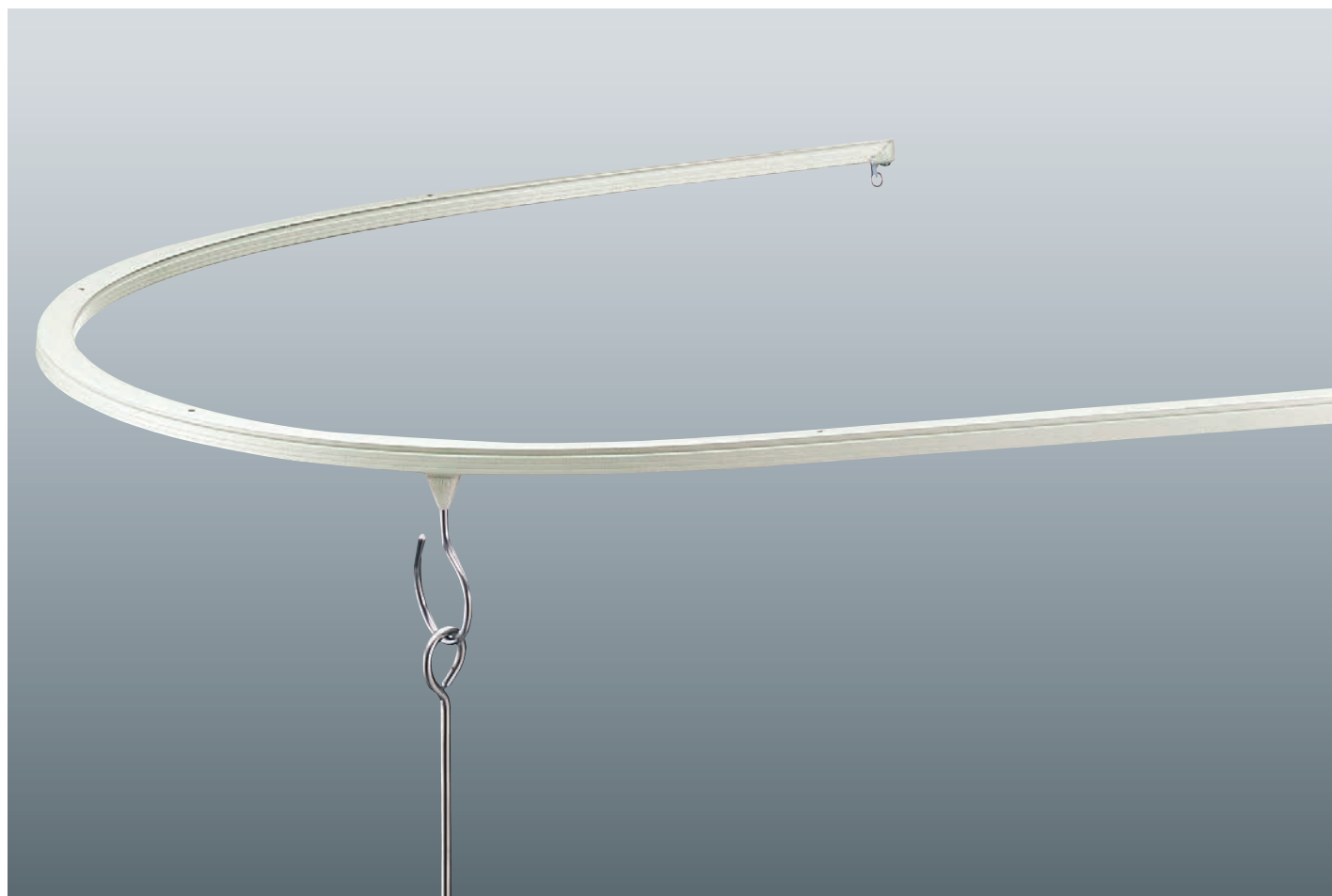

参考価格 (税別)

※下記のようなセット販売はしていません。

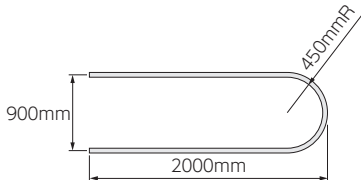
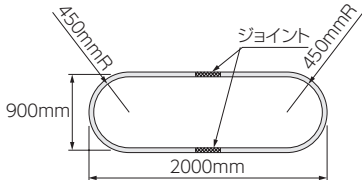
	部品積算		
	直線タイプ	U字タイプ	〇字タイプ
レールタイプ			
シルバー	4,630円	12,886円	15,552円
フロスティホワイト	5,100円	14,258円	17,176円
部品の明細	<ul style="list-style-type: none"> ・V20レール2.00m×1本 ・点滴ランナー×1コ ・ストッパー×2コ 	<ul style="list-style-type: none"> ・V20レール(特注カーブ加工450R 180°) 4.9m×1本 ・点滴ランナー×2コ ・ストッパー×2コ 	<ul style="list-style-type: none"> ・V20レール(特注カーブ加工450R 180°) 2.9m×2本 ・点滴ランナー×2コ ・ジョイントピン×4本

ラインナップ

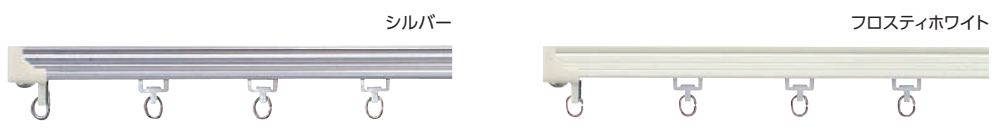

特長 病棟やICUなどで、安全かつ機能的にご使用いただけます。

専用の点滴ランナーを用いて一般カーテンレールV20アルミレールを点滴レールとして使用できます。点滴フックや点滴ハンガーを用途に応じて選べます。

■ 部品の材質 [単位: mm]

材質	アルミ押し形材	
仕上げ	シルバー仕上げ フロスティホワイト仕上げ	

※V20スチール、ステンレスレールは使用できません。
※点滴ランナーが走行可能なカーブは、450mmR以上です。

価格 ※V20スチールレール、ステンレスレールは使用できません。

■ 点滴レール V20 レール価格 **レールのみ** 1箱20本入り [単位: 円(税別)]

材質	製品色	サイズ 2.00m		
		コード	単価	箱入価格
アルミ	シルバー	206794	2,880	57,600
	フロスティホワイト	206785	3,350	67,000

■ 点滴レール V20 特注レール価格 **レールのみ** [単位: 円(税別)]

材質	製品色	コード	1mあたり価格
アルミ	シルバー	206829	1,740
	フロスティホワイト	206826	2,020

※特注レールは5m以下での製作。

■ 特注カーブ加工費 [単位: 円(税別)]

仕様	1カ所あたり価格
450R	1,160

500mmR以上の特注カーブ加工について
 500mmR以上の特注カーブ加工は、
特注レール全長価格+500mmR以上特注カーブ加工費 となります
 ・特注レール全長価格=特注レールm当り単価×(カーブ部を含む)レール全長
 ・500mmR以上特注カーブ加工費=カーブ加工費m当り1,380円×カーブ部の長さ
 例) V20アルミ(フロスティホワイト)の場合

●特注レール全長価格= 2,020円 × (1.8+1.5) = 6,666円…①
 ●500mmR以上特注カーブ加工費= 1,380円 × (0.6+0.6) = 1,656円…②
 ① + ② = **8,322円** となります。

■ 点滴レール 部品価格 [単位: 円(税別)]

部品名	部品色	コード	単価	箱入数	箱入価格	部品名	コード	単価	箱入数	箱入価格	
キャップ	クリアー	206868	110	100コ	11,000	点滴ハンガー	600	209012	3,230	1本	3,230
		206947	150	100コ	15,000						
ランナー	—	209009	1,450	10コ	14,500	点滴ハンガー	600	209014	6,300	1本	6,300
フック	—	209010	3,230	1コ	3,230						
		209011	3,230	1コ	3,230	ジョイントピン (アルミ用)	206953	60	100本	6,000	

点滴ランナー (価格はP.447)

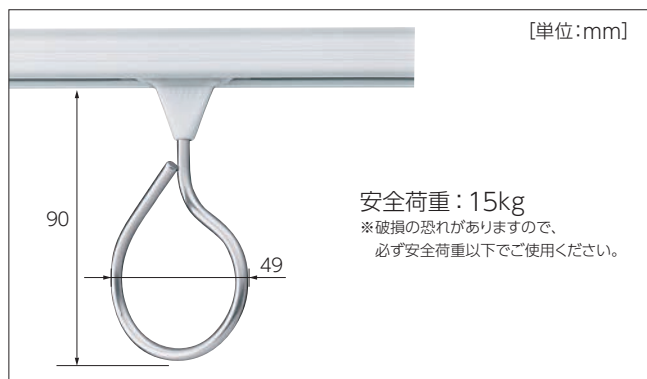

特長

点滴を吊すための可動式ランナーです。点滴の荷重がかかるとストッパーが効くなど安全性も重視。V20アルミレールに対応。

■ 部品の材質

	材質
ランナー部	ポリアセタール樹脂
フック部	ステンレス(SUS 304)

■ 施工方法

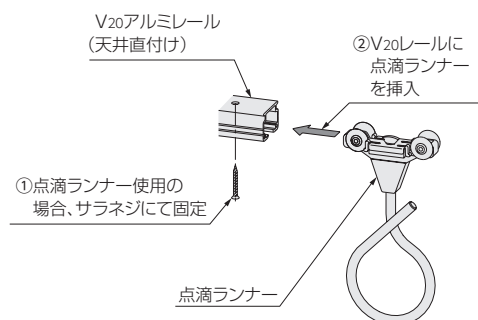

■ 使用方法

点滴ランナーを移動させる時

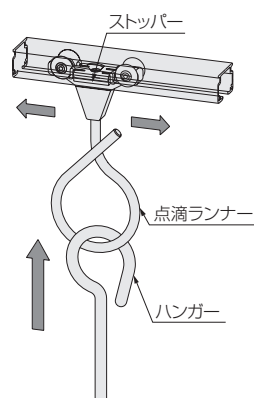

ランナーを移動させる時、ハンガーを軽く持上げてください。ストッパーが解除されてスムーズに移動します。

点滴ランナーに荷重(点滴)を掛ける時

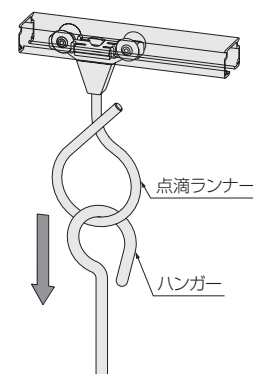

荷重を掛けるとストッパーが効き、ランナーが動かなくなります。

点滴フック (価格はP.447)

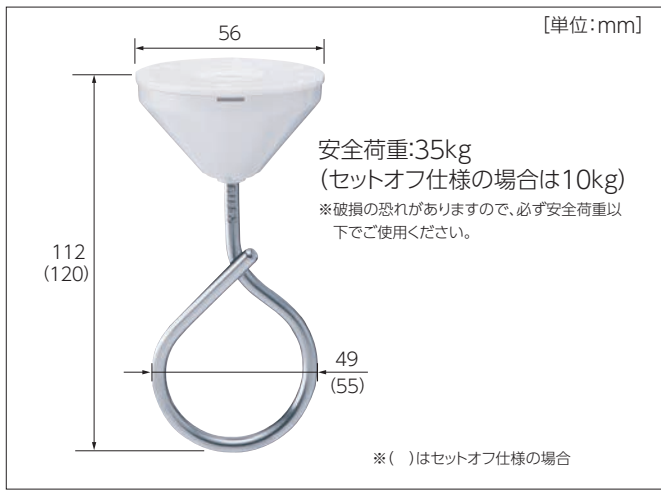

特長
病室や手術室などの天井に直付けし、点滴ハンガー等を使用して点滴等を吊すためのフックです。
セットオフ仕様は、30kg以上の荷重が加わるとフック部が伸び、不慮の事故を未然に防ぎます。

■ 部品の材質

材質	
ベース部	ポリアセタール樹脂
フック部	ステンレス(SUS304) アルミ ※セットオフ仕様の場合

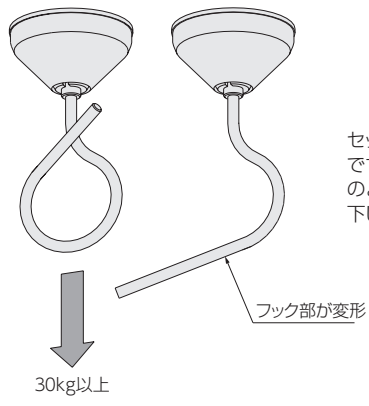

■ 施工方法

① 下図の様に取付けベースを取付けネジで天井に固定した後、フックをベースに差込んでください。

② しっかりフックを差込んだ後、ロックリングを「カチッ」という手応えがするまで下げ、フックをロックしてください。

③ カバーをフックの先端から通してベースにカバーをしっかり「カチッ」と手応えがするまで差込んで、固定してください。

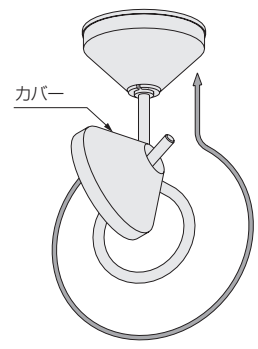
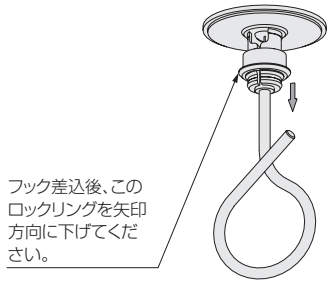
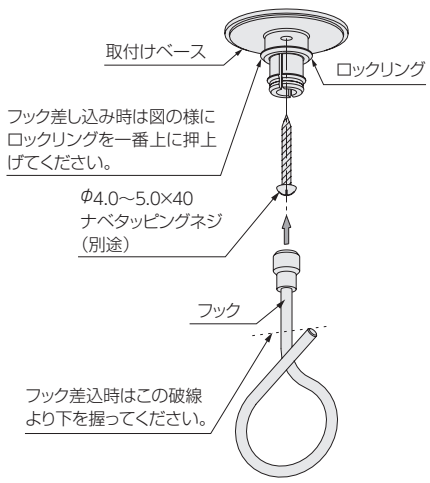

点滴ハンガー (価格はP.447)

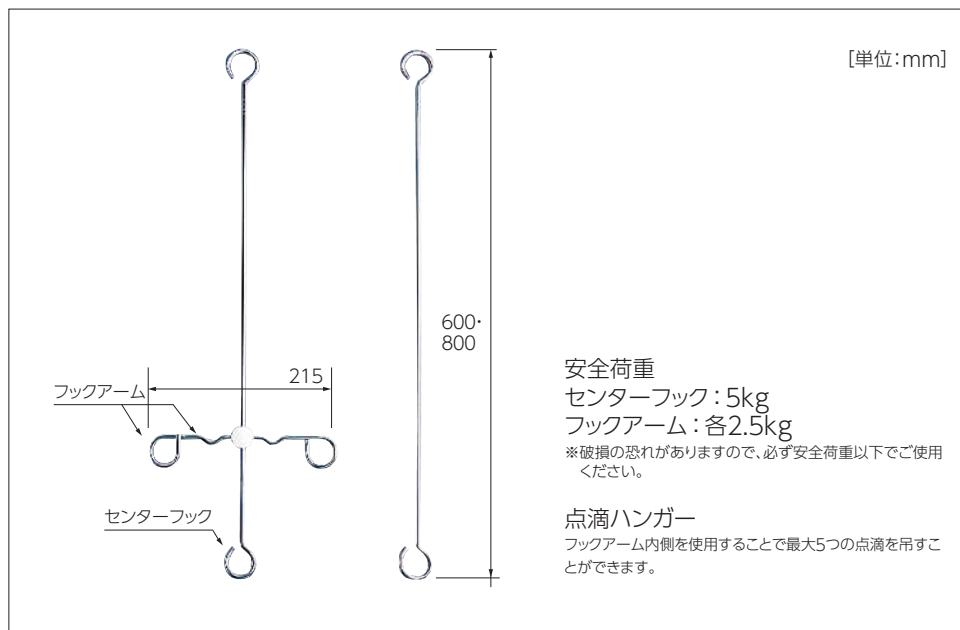

特長

直接手に触れる機会が多いため、材質は抗菌ステンレスを使用。サイズは600・800mmの2種類。1本掛・3本掛(5本掛)の2種類を用意しています。

■ 部品の材質

抗菌ステンレス・ポリアセタール樹脂

■ 施工方法

[単位:mm]

点滴ハンガーと
点滴フックの組み合わせ

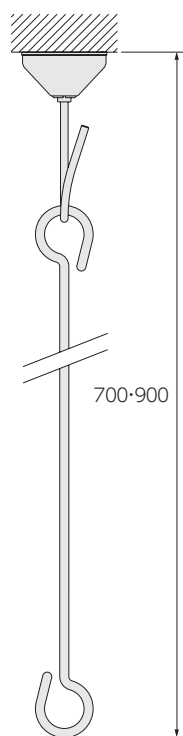

点滴ハンガーと
点滴ランナーの組み合わせ

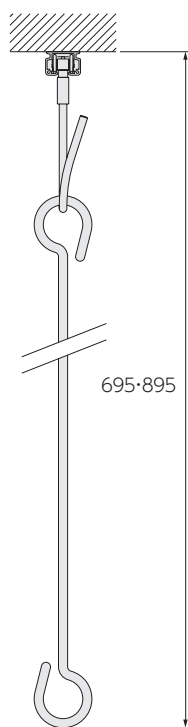

伸縮吊棒

伸縮吊棒

■ 伸縮吊棒は下図の範囲で伸縮します。

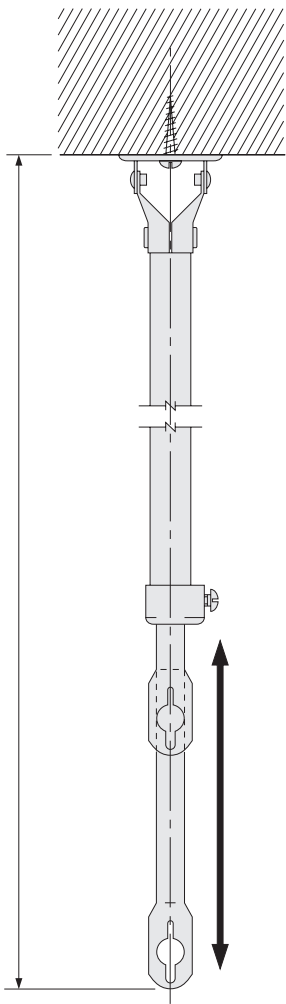

- 伸縮吊棒320
伸縮範囲:200~320
- 伸縮吊棒560
伸縮範囲:320~560
- 伸縮吊棒920
伸縮範囲:500~920
- 伸縮吊棒1600
伸縮範囲:840~1600

シルバー

フロスティホワイト

ブラック 新色



■ 伸縮吊棒対応レール

一般カーテンレール	ファンティア、V ₁₇ 、V ₁₇ α静音、V ₂₀ 、V ₂₀ α静音、V ₂ 、V ₃₀
カーブ用カーテンレール	V ₅ 、V ₅ α静音、V ₇
病院用カーテンレール	ファインエア、VR-N、VR-Nα静音

■ 伸縮吊棒は下図のように左右に振れます。

V型として使用する際は、左右に振って使用してください。

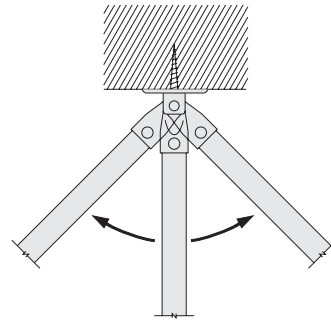

■ 伸縮吊棒を2本使用すれば、V型になります。

下地の強度が弱い場合にはV型を使用してください。また、V型は横揺れを防止します。

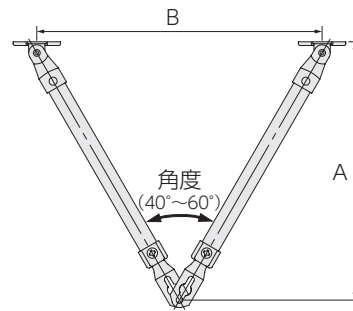

吊棒サイズ	伸縮範囲 最小 最大	角度60°のとき		角度40°のとき	
		A寸法	B寸法	A寸法	B寸法
320	200	174	193	188	132
	320	278	313	301	214
560	320	278	313	301	214
	560	486	553	527	378
920	500	434	493	470	337
	920	798	913	865	624
1600	840	728	833	790	569
	1600	1387	1593	1504	1089

■ 各レールと吊金具の取付け図

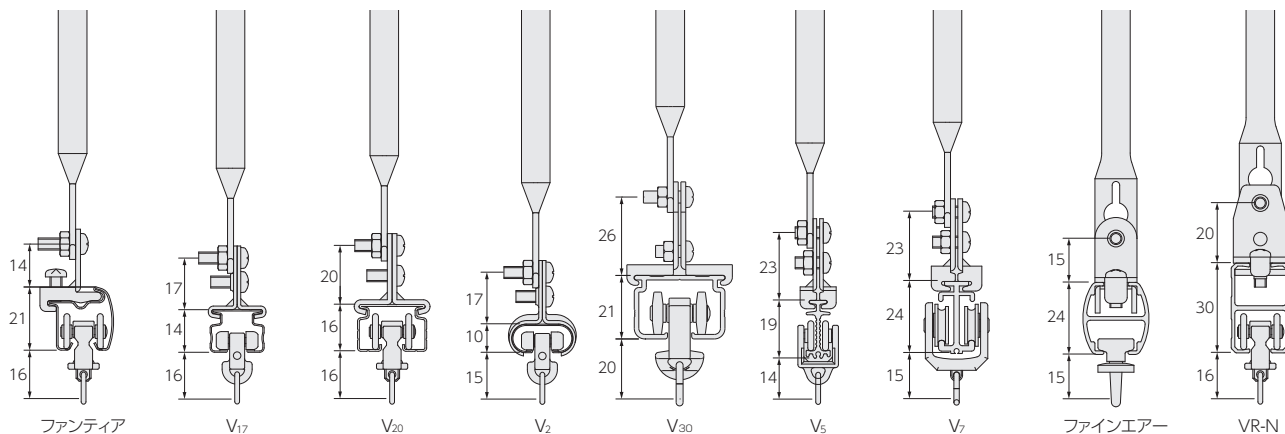

ファンティア

V₁₇

V₂₀

V₂

V₃₀

V₅

V₇

ファインエア

VR-N

ファインフィット

ファインエア

VR-N

VR-Nα静音

点滴レール

伸縮吊棒

ピクチャーレール

VP-M	460
VP-1A	464
VP-1	466
V20	468
VP-20・20A・20C	470
VP-30・30A・30B	474
VP-30C	478
VP-30W	480
VP-70・70C	482
ピクチャーレール用 ハンガーセット NEW	486



ピクチャーレールを使って、暮らしをさらに快適に！

絵画や写真を飾ったり、小物を収納したり、様々な使い方ができるピクチャーレール。
壁に直接展示するよりも、展示物の位置調整や付け替えがしやすくなり、壁面をさらに有効活用できます。
住宅はもちろん、オフィス・店舗・施設など、様々な場所で便利にお使いいただけます。

Scene 01 | リビング

リビングの壁面を活用して機能的なワークスペースに。
ブラックのレールがインテリアを引き締めます。

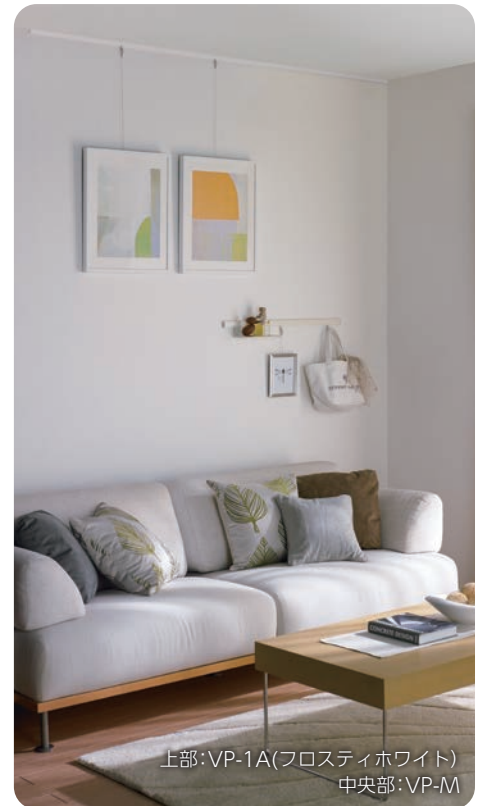

ソファの後ろの壁にも絵や小物を飾って、
魅力的な空間に。

Scene 02 | 子供部屋

衣服のハンガーや帽子を掛けたり、
小物を飾ったりして、
子供部屋を整理整頓。



Scene
03 玄関・廊下

お気に入りの絵や小物を飾って、
お客様を迎えるおもてなしの空間に。

お出かけに使う小物の収納にも便利。

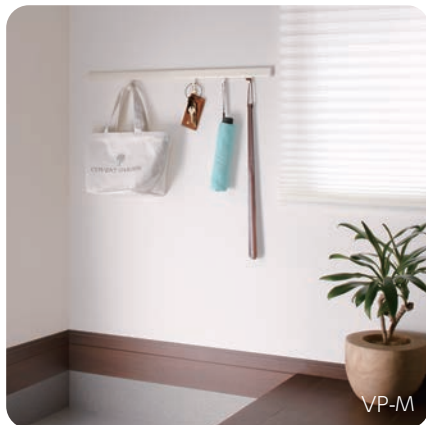

手が届く高さにピクチャーレールを付けると、
展示を手軽に変えることができます。
家族の思いが詰まった絵や
写真などを楽しめるスペースに。

Scene
04 その他

よく使うものは
すぐ手が届くところに。
洗面台やパントリーなどでの収納にも
ピクチャーレールが活躍します。



Scene
05 店舗

ブラックのレールが店舗のインテリアにフィット。
魅力的な空間に仕上がります。



Scene
06 教育施設

公共スペースの壁面にも絵画を飾りアクセントに。
掲示板を吊るして実用的にも使えます。



Scene
07 | オフィス

ピクチャーレールを使って
オフィスの廊下をギャラリースペースに。



Scene
08 | 病院

















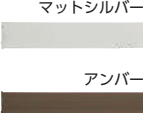
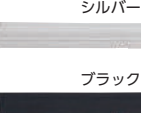









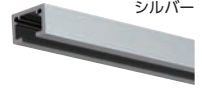
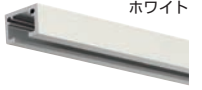



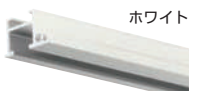

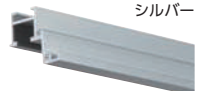
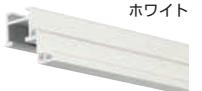



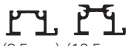
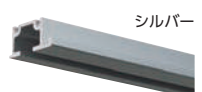
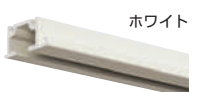

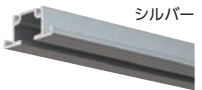
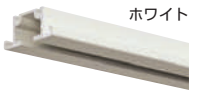
重量用のピクチャーレールは、
病院の案内板など大きなものも吊るすことができます。



ピクチャーレール ラインナップ一覧

※必ず安全荷重以下でご使用ください。

※安全荷重が異なるレール・フック・ハンガーセットを組み合わせる場合、最も小さい安全荷重以下でご使用ください。

用途	種類	レール1mあたりの安全荷重※	掲載ページ	レール		
住宅	軽量用	5kg	P.468	V20		 フロスティホワイト  アンバー  シルバー
		8kg	P.464	VP-1A		 フロスティホワイト  マットシルバー  シルバー  アンバー  ブラック
			P.466	VP-1		 ホワイト  ライトウォール(木目調)  ウォールナット(木目調)
	中量用	15kg 石膏クギでの取付けは2.7kg	P.460	VP-M		 フロスティホワイト
		20kg	P.470	VP-20		 シルバー  ホワイト  ブラック
				VP-20A	 (9.5mm) (12.5mm)	 シルバー  ホワイト <small>*画像は9.5mm</small>
				VP-20C		 シルバー  ホワイト
		30kg	P.474	VP-30		 シルバー  ホワイト  ブラック
				VP-30A	 (9.5mm) (12.5mm)	 シルバー  ホワイト <small>*画像は9.5mm</small>
				VP-30B	 (9.5mm) (12.5mm)	 シルバー  ホワイト <small>*画像は9.5mm</small>
			P.478	VP-30C		 シルバー  ホワイト
	P.480		VP-30W		 シルバー	
	重量用	70kg	P.482	VP-70 VP-70C	  VP-70 VP-70C	 シルバー  シルバー

フック 青字は1個あたりの安全荷重※		ハンガーセット 青字は1本あたりの安全荷重※
VPユニバーサルフック25 (先入れ) 25kg 	VPフック5 (正面付け/後入れ) 5kg 	VPフック5 (天井付け/先入れ) 5kg 
VP-1Aフック (後入れ) 8kg 	VP-1Aフック (先入れ) 8kg 	ミニハンガーセットワイヤー径：φ1.2mm…15kg 
VP-1フック (先入れ) 8kg 		ハンガーセットワイヤー径：φ1.5mm…25kg 
フックS (後入れ) 15kg 	フックL (後入れ) 10kg 	
ラック (後入れ) 1kg 		
VPフック30 (正面付け/後入れ) 30kg※ 	VPフック30 (天井付け/後入れ) 30kg※ 	
VPフック10 (正面付け/先入れ) 10kg 	VPフック10 (天井付け/先入れ) 10kg 	
VPミニフック15 (天井付け/後入れ) 15kg 		
VPフック30 (正面付け/後入れ) 30kg※ 	VPフック30 (天井付け/後入れ) 30kg※ 	
VPミニフック15 (天井付け/後入れ) 15kg 		
VPフック30 (天井付け/後入れ) 30kg※ 		
VPフック30 (正面付け/後入れ) 30kg※ 	VPフック30 (天井付け/後入れ) 30kg※ 	ハンガーセットAワイヤー径：φ1.5mm…30kg φ2.0mm…50kg φ2.5mm…70kg 
VPフック25 (正面付け/後入れ) 25kg 	VPフック25 (天井付け/後入れ) 25kg 	
VPランナーフック25 (正面付け) 25kg 	VPランナーフック25 (天井付け) 25kg 	
VPユニバーサルフック25 (先入れ) 25kg 		
VPフック30 (天井付け/後入れ) 30kg 	VPミニフック15 (天井付け/後入れ) 15kg 	
VP-30Wフック (正面付け/後入れ) 30kg 		
VP-70フック (天井付け) 70kg 	VP-70ランナーフック (天井付け) 70kg 	VP-70ランナーフック (ストッパー機能付き) 70kg 

「安全荷重」について

- 必ず安全荷重以下でご使用ください。
- 安全荷重が異なるレール・フック・ハンガーセットを組み合わせる場合、最も小さい安全荷重以下でご使用ください。

例)
 下図のように組み合わせる場合、レール・フック・ハンガーの安全荷重のうち、レールの安全荷重が最も小さいので、20kg以下で使用。

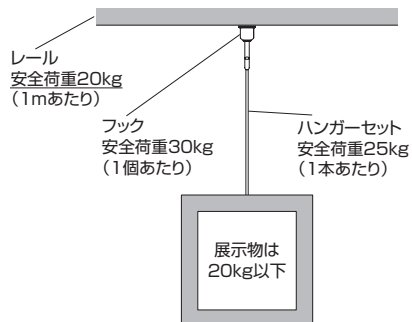

展示上の注意

- 1つの展示物を2本のハンガーセットで吊る場合
 展示作業中に1本のハンガーセットに全荷重が集中する可能性があり事故の原因となるため、必ずレール(1mあたり)・フック(1個あたり)・ハンガーセット(1本あたり)の最も小さい安全荷重以下でご使用ください。

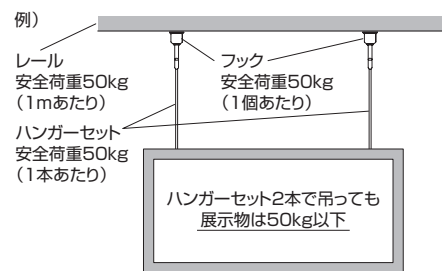

- 複数の展示物を吊る場合
 展示物どうしは1m以上の間隔をあけてください。また地震などの揺れに対し、展示物どうしの衝突を防ぐため、十分な間隔をとることをおすすめします。

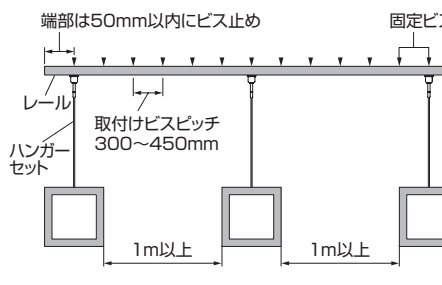

展示物の合計重量が、レール・フック・ハンガーの最も小さい安全荷重以下であれば、レール1m以内に複数のフック・ハンガーを吊るすことも可能ですが、上記の注意が必要です。

VP-M

VP-1A

VP-1

V20

VP-20・20A・20C

VP-30・30A・30B

VP-30C

VP-30W

VP-70・70C

ピクチャーレール用ハンガーセット

ピクチャーレールVP-M

きれいに”飾る””しまう”ができるピクチャーレール。



VP-M

特長

- ・住宅・店舗などにおすすめの中量用レール。
- ・掛けたり・載せたり、様々な使い方ができるフックやラック。
- ・石膏クギでも取付けが可能。
- ・正面付け・後付け用のレール。

レールの安全荷重

取付けビスピッチ	安全荷重(1mあたり)
450mm以内	15kg (石膏クギで取付けた場合は2.7kg)

※必ず安全荷重以下でご使用ください。
 ※安全荷重が異なるレール・フック・ハンガーセットを組み合わせで使用する場合、
 最も小さい安全荷重以下でご使用ください。

参考価格(税別)

※下記のようなセット販売はしていません。

使用イメージ	帽子などを掛ける	小物を載せる&掛ける	絵を吊る
参考価格(税別)	4,320円	6,160円	10,830円
レールの長さ	0.5m	0.5m	1.0m
部品の明細	・レール×1本 ・フックL×3コ ・キャップ×2コ	・レール×1本 ・フックL×2コ ・ラック×1コ ・キャップ×2コ	・レール×1本 ・フックS×2コ ・キャップ×2コ ・ミニハンガーセット(1.0m)×2コ

レール

フロスティホワイト



VP-Mレール

[単位: mm]

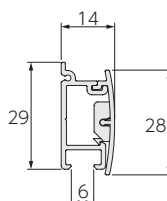

材質
 レール : アルミ押し出し形材(アルマイト仕上げ)
 キャップ : ナイロン樹脂

VP-M

VP-1A

VP-1

V20

VP-20・20A・20C

VP-30・30A・30B

VP-30C

VP-30W

VP-70・70C

ピクチャーレール用
ハンガーセット

フック

フックS(後入れ) 安全荷重:15kg

フックL(後入れ) 安全荷重:10kg

ラック(後入れ) 安全荷重:1kg

[単位: mm]



材質: 亜鉛ダイキャスト



材質: 亜鉛ダイキャスト

※ハンガーセットを吊るすことはできません。

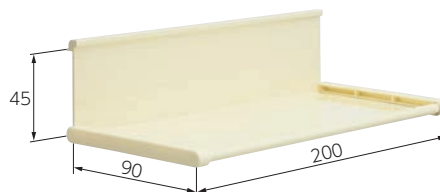

材質: アルミ押し出し形材 (電着塗装)

特長

様々な使い方ができるフックやラック。
暮らしがもっと便利で快適に!

子供部屋を整理整頓



- ・レールに衣服のハンガーを直接掛ける
- ・フックLに帽子を掛ける、フックSに予定表などを吊るす
- ・ラックにお気に入りの小物を飾って収納

もちろんリビングにも

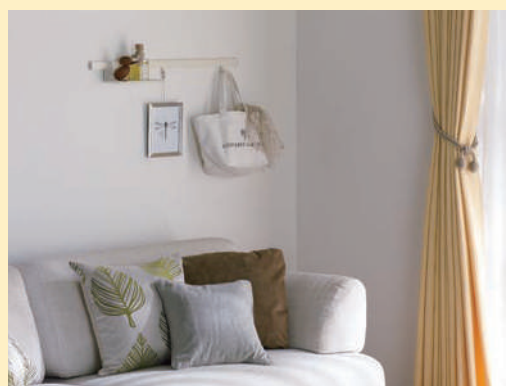

- ・フックSにハンガーセットを吊るして、絵や写真を飾る
- ・フックLにカバンを掛ける
- ・ラックを飾り棚に

洗面台まわりでは
毎日使うものを手に取りやすく



- ・フックにドライヤーやタオルを掛ける
- ・ラックには化粧品を置いて収納

パントリーの壁面を活用した
効率的な収納に



- ・フックLに買い物バッグを掛ける
- ・フックSにエプロンやミトンを掛ける

●ボード下地にも取付けができます。

下地がない場所やビス穴を残せない場所へ、石膏クギでも取付けができます。

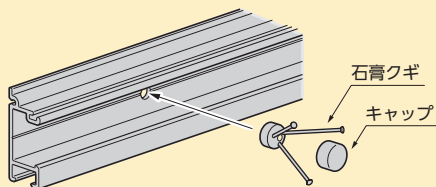

安全荷重:2.7kg(取付けビスピッチ:450mm以内)

一般的な重さの目安

掛時計: 約1kg(幅30cm×高さ20cm程度)
額 絵: 約1.5kg(A3サイズ程度 アルミ製)

価格 (ハンガーセットについてはP.486)

■ピクチャーレール VP-M価格

[単位：円(税別)]

部品名		部品色	コード	単価	箱入数	箱入価格	部品名	部品色	コード	単価	箱入数	箱入価格	
レール	0.5m	フロスティホワイト	209026	2,310	1本	2,310	ジョイントピン	—	206953	60	100本	6,000	
	1.0m	フロスティホワイト	209027	2,970	1本	2,970	石膏クギ(2セット入り)	—	209035	1,100	1組	1,100	
	2.0m	フロスティホワイト	209028	4,290	1本	4,290		プッシュマジック	—	209036	1,760	1コ	1,760
	3.0m	フロスティホワイト	209029	5,830	1本	5,830	※石膏クギの取付けに使用。						
キャップ	キャップ(右)	フロスティホワイト	209030	300	1コ	300	ミニハンガーセット	1.0m	シルバー	209286	3,270	1セット	3,270
	キャップ(左)	フロスティホワイト	209031	300	1コ	300		1.0m	ホワイト	209287	3,390		3,390
フック	フックS	フロスティホワイト	209032	360	1コ	360	ハンガーセット	1.5m	シルバー	209288	3,630	1セット	3,630
	フックL	フロスティホワイト	209033	470	1コ	470		1.5m	ホワイト	209289	3,790		3,790
								2.0m	シルバー	209290	4,000	1セット	4,000
	2.0m	ホワイト	209291	4,200	4,200								
ラック	フロスティホワイト	209034	2,310	1コ	2,310								

VP-M

VP-1A

VP-1

V20

VP-20・20A・20C

VP-30・30A・30B

VP-30C

VP-30W

VP-70・70C

ピクチャーレール用
ハンガーセット

取付け図

[単位: mm]

■ 壁付け

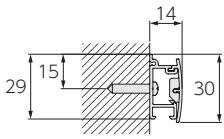

■ 壁付け(天井際)

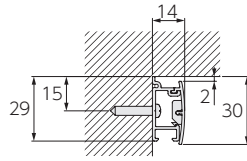

■ レール+フックS

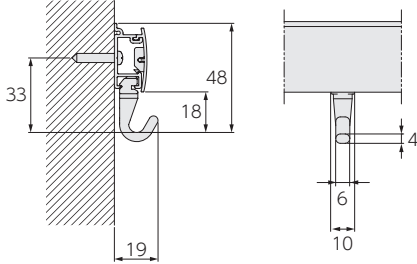

※フックSの安全荷重:15kg

■ レール+フックL

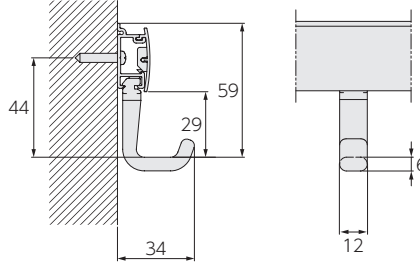

※フックLの安全荷重:10kg
※ハンガーセットを吊るすことはできません。

■ レール+ラック

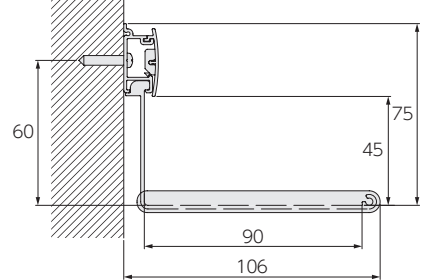

※ラックの安全荷重:1kg
※ラック幅200mm

取付け方法

■ レールの取付け

- ①ベースをビスで取付けます。
取付穴数(0.5m:2個、1.0m:3個、2.0m:6個、3.0m:8個)
- ②カバーをベースに引っ掛けてベースにはめ込みます。
- ③キャップを取付けます。

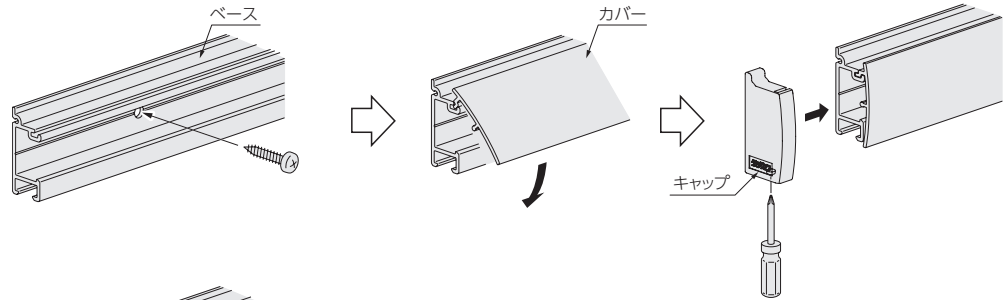

■ 石膏クギで取付ける場合

- ①石膏クギを本体の穴に差し込み、レールの穴に当ててから、石膏クギをコインやプッシュマジック(別途手配)で押し込みます。
- ②キャップを取付けます。
※安全荷重は2.7kgです。

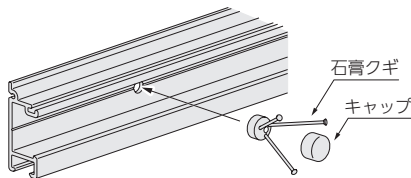

■ フック・ラックの取付け

- ①フックは手前45°、ラックは60°に傾けてレールに差し込みます。
- ②壁側に押し込みます。

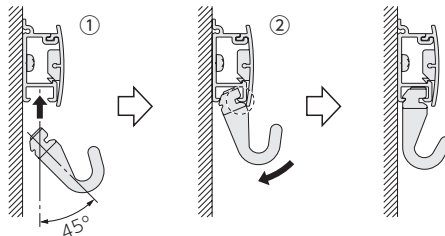

■ フック・ラックの取外し

キャップを外し、フックやラックをスライドさせて取外します。

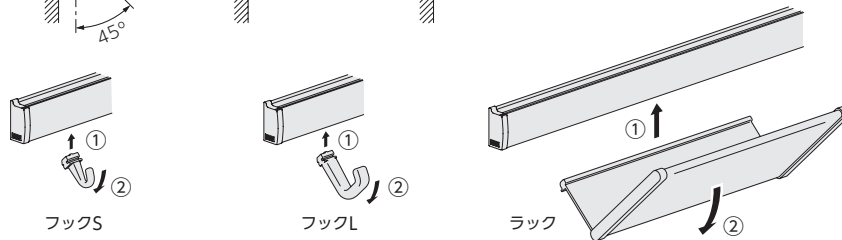

ピクチャーレールVP-1A

様々なシーンに使える5色をラインナップ。
お求めやすいピクチャーレール。

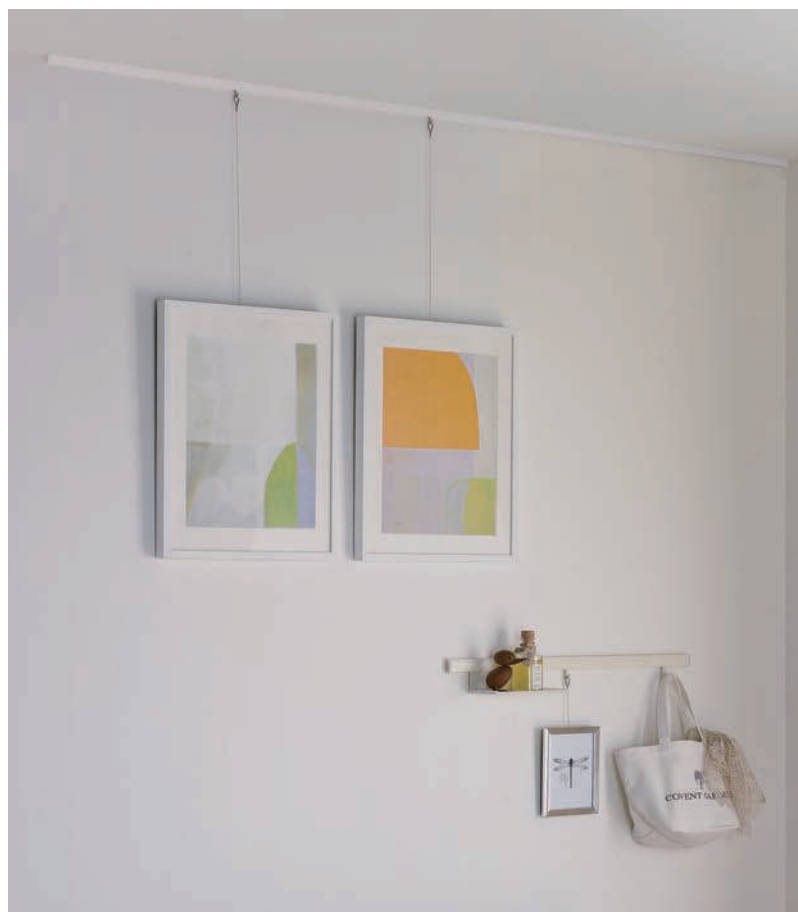

VP-1A(フロスティホワイト)

特長

- ・住宅・オフィス・店舗などにおすすめの軽量用レール。
- ・様々なインテリアに合わせられる5色。
- ・専用ブラケットを壁にネジで取付け、レールを押し込むだけの簡単な施工。
- ・正面付け・後付け用のレール。

レールの安全荷重

ブラケット取付けピッチ	安全荷重(1mあたり)
300mm以内	8kg
450mm以内	5kg

※必ず安全荷重以下でご使用ください。
※安全荷重が異なるレール・フック・ハンガーセットを組み合わせて使用する場合、
最も小さい安全荷重以下でご使用ください。

参考価格(税別)

※下記のようなセット販売はしていません。

	VP-1A 正面付け	
	2.0m	3.0m
各色共通価格	3,640円	4,970円
部品の明細 ()内は3.0mの場合	・レール2(3)m×1本 ・フック(先入れ)×2(3)コ ・キャップ×2コ ・ブラケット×6(8)コ	

レール

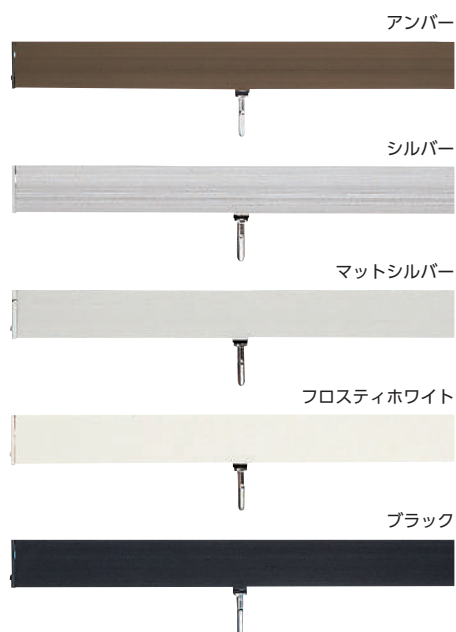

VP-1Aレール

[単位: mm]

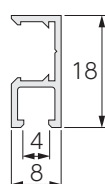

材質
レール : アルミ押出し形材 (シルバーのみアルマイト仕上げ、他電着塗装)
キャップ : アルミ

VP-1Aジョイント

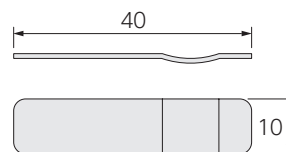

レールのジョイントが可能です。
材質: スチール

VP-M

VP-1A

VP-1

VP-1

VP-20・20A・20C

VP-30・30A・30B

VP-30C

VP-30W

VP-70・70C

ピクチャーレール用ハンガーセット

フック

VP-1Aフック(後入れ) 安全荷重:8kg

VP-1Aフック(先入れ) 安全荷重:8kg

[単位: mm]

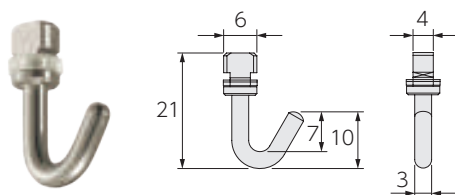

材質: ステンレス(SUS303)・シリコンゴム

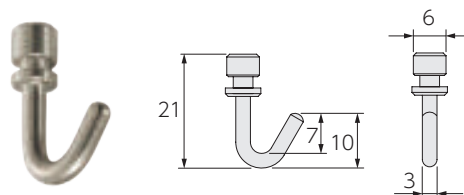



材質: ステンレス(SUS303)

価格 (ハンガーセットについてはP.486)

ピクチャーレール VP-1A価格

[単位: 円(税別)]

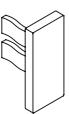
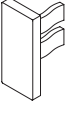
部品名	部品色	コード	単価	箱入数	箱入価格	部品名	部品色	コード	単価	箱入数	箱入価格	
レール	2.0m	アンバー	209047	1,760	1本	1,760	VP-1Aブラケット  *ネジも同梱	—	209072	90	1コ	90
		シルバー	209048					—	209073	600	1コ	600
		マットシルバー	209049					—	209074	310	1コ	310
		フロスティホワイト	209050					—	209075	140	1コ	140
		ブラック	209051					—				
	3.0m	アンバー	209052	2,600	1本	2,600	VP-1Aジョイント 	—	209286	3,270	1セット	3,270
		シルバー	209053					—	209287	3,390		3,390
		マットシルバー	209054					—	230346	4,100		4,100
		フロスティホワイト	209055					—	209288	3,630	1セット	3,630
		ブラック	209056					—	209289	3,790		3,790
	4.0m	アンバー	209057	3,400	1本	3,400	ハンガーセット 	シルバー	209290	4,000	1セット	4,000
		シルバー	209058					—	209291	4,200		4,200
		マットシルバー	209059					—	230347	4,200	4,200	
		フロスティホワイト	209060					—	230348	4,300	4,300	
		ブラック	209061					—				
キャップ	VP-1Aキャップ(右) 	アンバー	209062	360	1コ	360						
		シルバー	209063									
		マットシルバー	209064									
		フロスティホワイト	209065									
		ブラック	209066									
VP-1Aキャップ(左) 	アンバー	209067	360	1コ	360							
	シルバー	209068										
	マットシルバー	209069										
	フロスティホワイト	209070										
	ブラック	209071										

取付け方法

[単位: mm]

VP-1A壁付け

3.5mmタッピングネジ

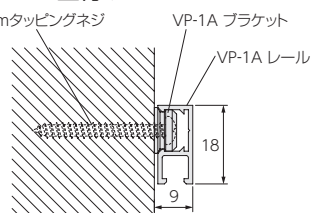

*ブラケットは4.0mmのネジまで使用可能。

- ①下地にブラケットをネジで取付けます。
- ②レールをブラケットに掛け正面から押し込みます。硬いときは、レールを保護し木片を当てて木槌で軽くたたき、押し込みます。
- ③必要数フックを入れ、レール端部をVP-1Aキャップで閉じます。

レールをジョイントする場合

- ①VP-1Aジョイントの膨らんだ方を木槌で軽くたたき、片側のレールに半分くらいまで入れて、固定します。
- ②もう一方のVP-1Aレールを同じように入れて、つなぎ合わせます。

ピクチャーレールVP-1

カバー付きで、やわらかな印象のレール。
 温もりを感じる木目調デザインも魅力。



VP-1(ライトウォール(木目調))

特長

- ・住宅などにおすすめの軽量用のレール。
- ・レールカバー付きで、やわらかな印象のレールデザイン。
- ・温もりを感じる木目調の2色もラインナップ。
- ・正面付け・後付け用のレール。

レールの安全荷重

取付けビスピッチ	安全荷重(1mあたり)
300mm以内	8kg

※必ず安全荷重以下でご使用ください。

※安全荷重が異なるレール・フック・ハンガーセットを組み合わせる場合、最も小さい安全荷重以下でご使用ください。

参考価格(税別)

※下記のようなセット販売はしていません。

カバー色	VP-1 正面付け	
	2.0m	3.0m
ホワイト	5,020円	6,830円
ライトウォール(木目調) ウォールナット(木目調)	5,280円	7,180円
部品の明細 ()内は3.0mの場合	・レール2(3)m×1本 ・カバー 2(3)m×1本 ・フック×2(3)コ ・キャップ×2コ	

レール

[単位: mm]



VP-1レール

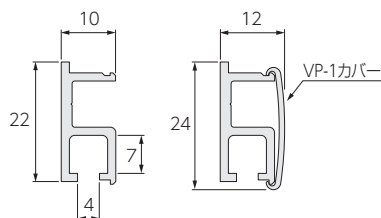

材質

レール : アルミ押し出し形材 (アルマイト仕上げ)

キャップ : ABS樹脂

カバー : ポリ塩化ビニル樹脂

フック

[単位: mm]

VP-1フック(先入れ) 安全荷重:8kg

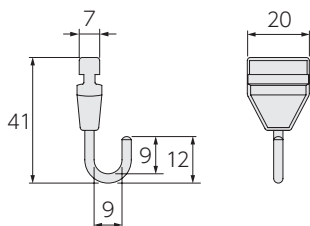

材質: ポリアセタール樹脂・ステンレス (SUS303)

*フックを後入れする場合は、VP-1キャップを外してから入れてください。

VP-M

VP-1A

VP-1

V20

VP-20・20A・20C

VP-30・30A・30B

VP-30C

VP-30W

VP-70・70C

ピクチャーレール用ハンガーセット

価格 (ハンガーセットについてはP.486)

■ピクチャーレール VP-1価格

[単位: 円(税別)]

部品名	部品色	コード	単価	箱入数	箱入価格	部品名	部品色	コード	単価	箱入数	箱入価格	
レール	2.0m	シルバー	209086	2,260	1本	2,260	VP-1キャップ(右)	ホワイト	209098	330	1コ	330
			209087	3,110	1本	3,110		ライトウォール	209099			
			209088	4,330	1本	4,330		ウォールナット	209100			
カバー	2.0m	ホワイト	209089	880	1本	880	VP-1キャップ(左)	ホワイト	209101	330	1コ	330
			209090	1,140				ライトウォール	209102			
			209091					ウォールナット	209103			
	3.0m	ホワイト	209092	1,230	1本	1,230	VP-1フック	ホワイト	209104	610	1コ	610
			209093	1,580				ライトウォール	209105			
			209094					ウォールナット	209106			
	4.0m	ホワイト	209095	1,710	1本	1,710	ミニハンガーセット	1.0m	シルバー	209286	1セット	3,270
			209096	2,180					ホワイト	209287		
			209097					2,180	1.5m	シルバー	209288	1セット
	2,180	1.5m	ホワイト	209289	1セット	3,790						
			2,180	2.0m			シルバー	209290	1セット	4,000		
	2,180	2.0m			ホワイト	209291	1セット	4,200				

取付け図

[単位: mm]

■ VP-1 壁付け①

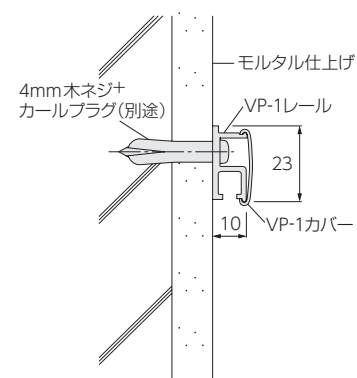

■ VP-1 壁付け②

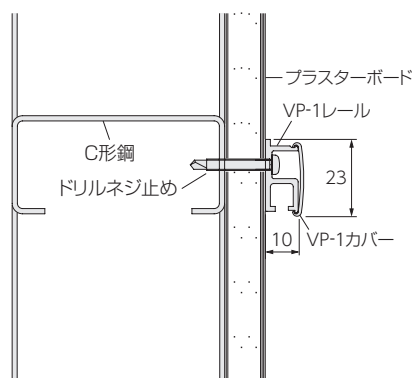

ピクチャーレールV₂₀

V₂₀を使用したピクチャーレール。
天井付け・正面付け兼用の便利なフックもあります。



V₂₀(フロスティホワイト)

特長

- ・住宅・オフィス・店舗などにおすすめの軽量用レール。
- ・一般カーテンレールV₂₀(アルミ)を使用したレール。
- ・天井付け・正面付け兼用で幅広い用途に対応。

レールの安全荷重

取付けビスピッチ	安全荷重(1mあたり)
300mm以内	5kg

※必ず安全荷重以下でご使用ください。
※安全荷重が異なるレール・フック・ハンガーセットを組み合わせて使用する場合、最も小さい安全荷重以下でご使用ください。

参考価格(税別)

※下記のようなセット販売はしていません。

レール色	V ₂₀ 正面付け	
	2.0m	3.0m
シルバー	4,480円	6,620円
アンバー フロスティホワイト	5,110円	7,550円
部品の明細 ()内は3.0mの場合	・レール2(3)m×1本 ・VPユニバーサルフック25×2(3)コ ・キャップストップ×2コ	

レール

[単位: mm]

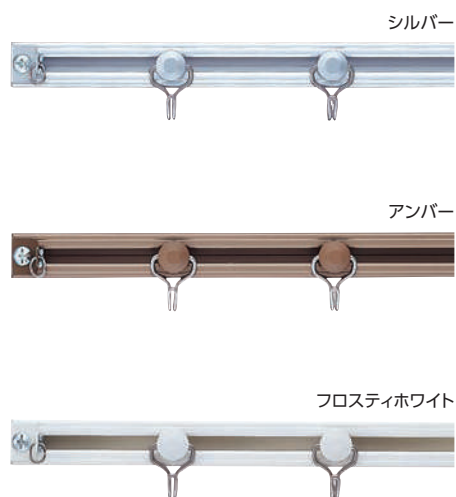

V₂₀レール

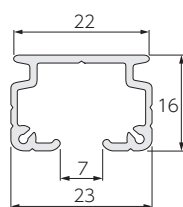

※アルミのレールのみ対応します。
スチール・ステンレスのレールは使用できません。

材質
レール : アルミ押し形材
キャップ : ナイロン樹脂

フック

VPユニバーサルフック25(先入れ)

安全荷重:25kg

[単位: mm]

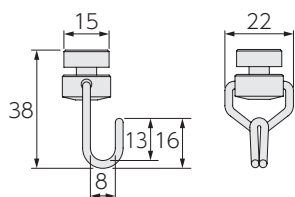

材質:真鍮・ステンレス(SUS304)

*天井付け・正面付けどちらにも対応可能。
*フックを後入れする場合は、キャップストップを外してから入れてください。

VPフック5(正面付け/先入れ)

安全荷重:5kg

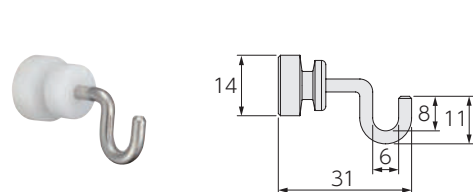

材質:ポリアセタール樹脂・ステンレス(SUS304)

*ハンガーを取付けたまま移動可能。

VPフック5(天井付け/先入れ)

安全荷重:5kg

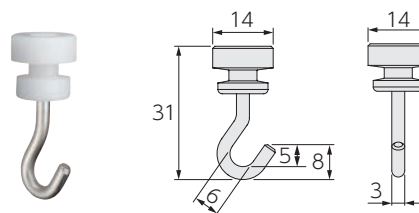

材質:ポリアセタール樹脂・ステンレス(SUS304)

*ハンガーを取付けたまま移動可能。

価格 (ハンガーセットについてはP.486)

■ピクチャーレール V20価格

[単位:円(税別)]

部品名	部品色	コード	単価	箱入数	箱入価格	部品名	部品色	コード	単価	箱入数	箱入価格			
V20レール	2.0m	シルバー	206794	2,880	20本	57,600	VPユニバーサルフック25(先入れ)	シルバー	209117	690	1コ	690		
		アンバー	206788	3,350				アンバー	209118	770			770	
		フロスティホワイト	206785					フロスティホワイト	209119					
	3.0m	シルバー	206817	4,330	20本	86,600		VPフック5(正面付け/先入れ)	—	209121	430	1コ	430	
		アンバー	206811	5,020					VPフック5(天井付け/先入れ)	—	209120			430
		フロスティホワイト	206808											
キャップストップ	アンバー	206869	110	100コ	11,000									
	クリア	206868												

*レール色「シルバー」「フロスティホワイト」の場合、キャップストップ「クリア」をご使用ください。

取付け図

[単位: mm]

■VPユニバーサルフック25(先入れ)

■VPフック5(正面付け/先入れ)

■VPフック5(天井付け/先入れ)

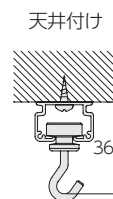
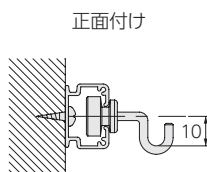
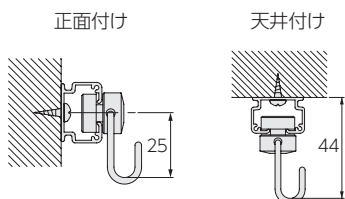

ピクチャーレールVP-20・20A・20C

様々なシーンにおすすめの中量用レール。



VP-20(ブラック)

特長

- ・住宅・オフィス・店舗などにおすすめの中量用レール。
- ・天井付け・正面付け兼用で幅広い用途・工法に対応。
- ・VP-20は後付け、VP-20A・VP-20Cはボード等への埋込み(先付け)に最適。
- ・VP-20Aは9.5mmと12.5mmの2種類をご用意。

レールの安全荷重

製品	取付けビスピッチ	安全荷重(1mあたり)
VP-20 VP-20A	300mm以内	20kg*
VP-20C	450mm以内	

※Sバー、Mバー野線(t=0.5以下)などの軽量天井材に施工する場合は、安全荷重は10kgになります。

※必ず安全荷重以下でご使用ください。

※安全荷重が異なるレール・フック・ハンガーセットを組み合わせる場合、最も小さい安全荷重以下でご使用ください。

参考価格(税別)

※下記のようなセット販売はしていません。

■VP-20

レール色	正面付け		天井付け	
	3.0m	4.0m	3.0m	4.0m
シルバー	5,870円	7,220円	5,870円	7,220円
ホワイト・ブラック	6,780円	8,580円	6,780円	8,580円
部品の明細 ()内は4.0mの場合	・レール3(4)m×1本 ・キャップ×2コ ・VPフック10×3(4)コ		・レール3(4)m×1本 ・キャップ×2コ ・VPフック10×3(4)コ	

■VP-20A

レール色	天井付け	
	3.0m	4.0m
シルバー	6,720円	8,390円
ホワイト	8,030円	9,880円
部品の明細 ()内は4.0mの場合	・レール3(4)m×1本 ・キャップ×2コ ・VPミニフック15×3(4)コ	

■VP-20C

レール色	天井付け	
	3.0m	4.0m
シルバー	15,740円	19,920円
ホワイト	17,460円	22,030円
部品の明細 ()内は4.0mの場合	・レール3(4)m×1本 ・キャップ×2コ ・VPフック30×3(4)コ ・スライドブラケット60×8(10)コ	

レール

[単位: mm]

VP-20



VP-20A (9.5mm)

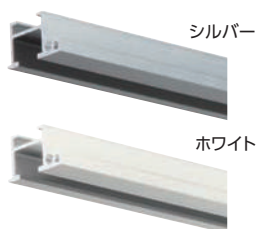

VP-20A (12.5mm)

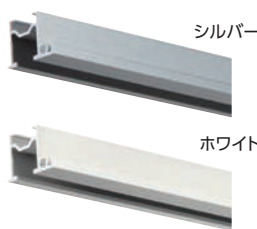

VP-20C



材質
レール : アルミ押し型材 (シルバーはアルマイト仕上げ、他電着塗装)
キャップ : アルミ

VP-20レール

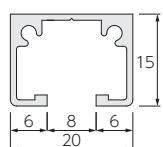

VP-20Aレール (9.5mm)

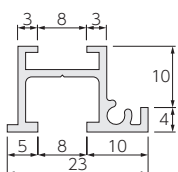

VP-20Aレール (12.5mm)

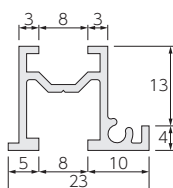

VP-20Cレール

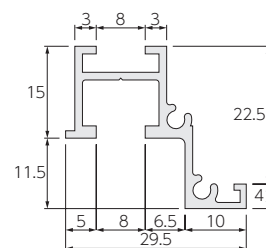

VP-M

VP-1A

VP-1

V20

VP-20・20A・20C

VP-30・30A・30B

VP-30C

VP-30W

VP-70・70C

ピクチャーレール用ハンガーセット

フック

※安全荷重が異なるレール・フック・ハンガーセットを組み合わせる場合、最も小さい安全荷重以下でご使用ください。

[単位: mm]

VPフック30 (正面付け/後入れ) 安全荷重:30kg※

[VP-20に対応]

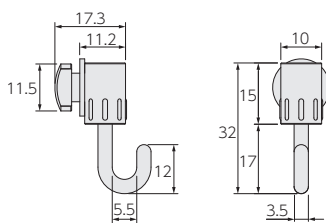

VPフック30 (天井付け/後入れ) 安全荷重:30kg※

[VP-20、VP-20A、VP-20Cに対応]

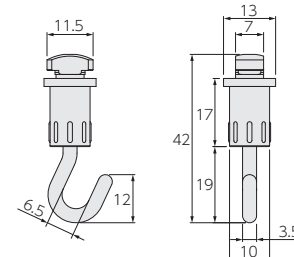

材質: 亜鉛ダイキャスト・ステンレス (SUS304) (シルバーはニッケルメッキ、ホワイトは焼付塗装仕上げ)

*固定式

VPフック10 (正面付け/先入れ) 安全荷重:10kg

[VP-20に対応]

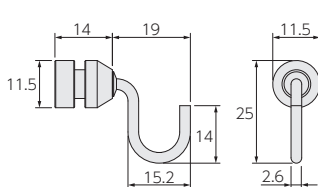

VPフック10 (天井付け/先入れ) 安全荷重:10kg

[VP-20に対応]

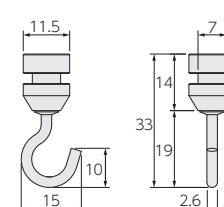

材質: 真鍮・ステンレス (SUS304) (シルバーはニッケルメッキ、ホワイトは焼付塗装仕上げ)

VPミニフック15 (天井付け/後入れ) 安全荷重:15kg

[VP-20、VP-20Aに対応]

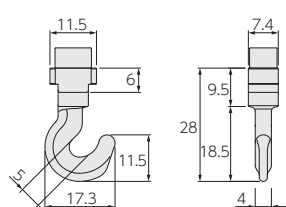

材質: 亜鉛ダイキャスト・エチレンプロピレンゴム (シルバーはクロームメッキ、ホワイトは焼付塗装仕上げ)

価格 (ハンガーセットについてはP.486)

■ピックアップレール VP-20・20A・20C価格

[単位:円(税別)]

部品名		部品色	コード	単価	箱入数	箱入価格	部品名	部品色	コード	単価	箱入数	箱入価格				
レール	VP-20レール	1.0m	シルバー	230322	2,200	1本	2,200	VPフック30 (正面付け/後入れ)	シルバー	209156	1,480	1コ	1,480			
			ホワイト	230323	2,600				ホワイト	209157	1,650					
			ブラック	230324					ブラック	230450						
	2.0m	シルバー	230325	3,100	1本	3,100	VPフック30 (天井付け/後入れ)	シルバー	209158	1,480	1コ	1,480				
		ホワイト	230326	3,500				ホワイト	209159	1,650						
		ブラック	230327					ブラック	230451							
	3.0m	シルバー	230328	3,740	1本	3,740	VPフック10 (正面付け/ 先入れ)	シルバー	209160	470	1コ	470				
		ホワイト	230329	4,290				ホワイト	209161	590						
		ブラック	230330					ブラック	209162				470			
	4.0m	シルバー	230331	4,620	1本	4,620	VPフック10 (天井付け/ 先入れ)	シルバー	209162	470	1コ	470				
		ホワイト	230332	5,500				ホワイト	209163	590						
		ブラック	230333					VPミニフック15 (天井付け/ 後入れ)	シルバー				209164	570	1コ	570
							ホワイト	209165	640		640					
VP-20Aレール (9.5mm)	3.0m	シルバー	209136	4,290	1本	4,290	スライドブラケット60	—	209166	580	1コ	580				
		ホワイト	209137	5,170				5,170								
	4.0m	シルバー	209138	5,390	1本	5,390		スライドブラケット100	—	209167	750	1コ	750			
		ホワイト	209139	6,380					6,380							
VP-20Aレール (12.5mm)	3.0m	シルバー	209140	4,290	1本	4,290	ボルト25		—	209168	300	1コ	300			
		ホワイト	209141	5,170					5,170							
	4.0m	シルバー	209142	5,390	1本	5,390		VPジョイントピン	—	209216	80	1本	80			
		ホワイト	209143	6,380					6,380							
VP-20Cレール	3.0m	シルバー	209144	5,940	1本	5,940	共通コーナージョイントピン		—	209169	110	1本	110			
		ホワイト	209145	6,930					6,930							
	4.0m	シルバー	209146	7,480	1本	7,480		ミニハンガーセット	1.0m	シルバー	209286	3,270	1セット	3,270		
		ホワイト	209147	8,690						8,690	ホワイト	209287			3,390	
					ブラック	230346	4,100			4,100						
VP-20・VP-30キャップ (ネジ止め)	シルバー	230379	360	1コ	360	ハンガーセット	1.5m		シルバー	209288	3,630	1セット	3,630			
		ホワイト							230380	470	470			ホワイト	209289	3,790
		ブラック							230381	470	470			ブラック	230347	4,200
	VP-20Aキャップ(9.5mm)	シルバー	209150	360	1コ		360		2.0m	シルバー	209290	4,000	1セット	4,000		
			ホワイト	209151						470	470	ホワイト			209291	4,200
		VP-20Aキャップ(12.5mm)	シルバー	209152	360		1コ			360	ブラック	230348			4,300	4,300
VP-20Aキャップ(12.5mm)	ホワイト	209153	470	1コ	470											
	VP-20Cキャップ	シルバー	209154	360	1コ	360										
	ホワイト	209155	470	1コ	470											

取付け図

[単位: mm]

■ VP-20

GL壁天井付け

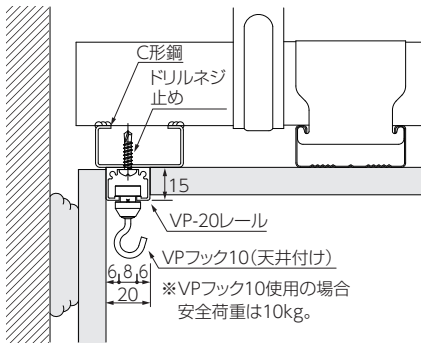

■ VP-20A (9.5mm)

モルタル壁天井付け

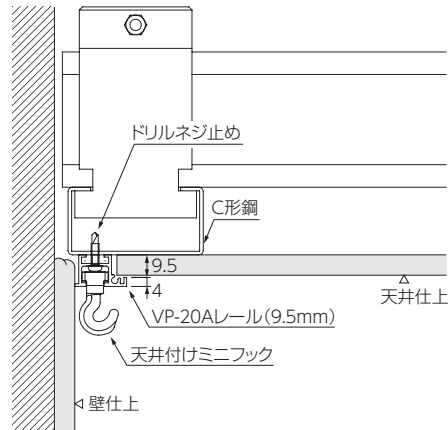

■ VP-20A (9.5mm)

GL壁付け

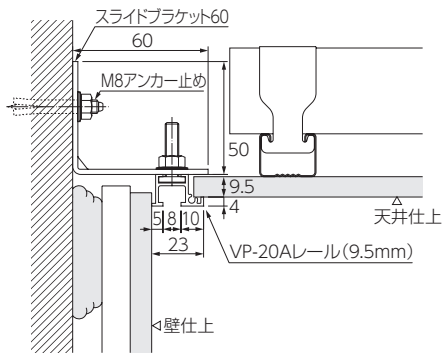

■ VP-20C

モルタル壁付け

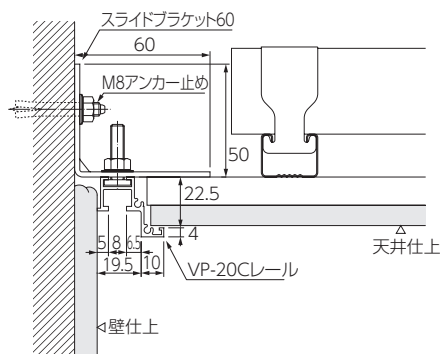

■ VP-20C

GL壁天井付け

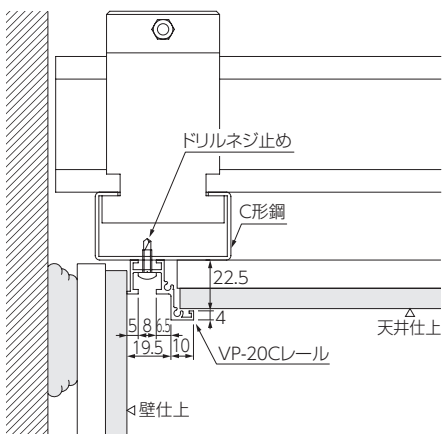

■ VP-20A (12.5mm)

軽量鉄骨壁天井付け

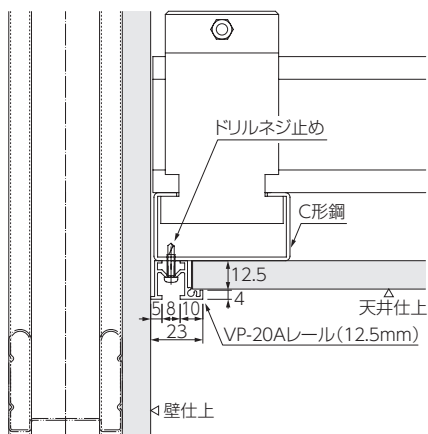

VP-M

VP-1A

VP-1

V20

VP-20・20A・20C

VP-30・30A・30B

VP-30C

VP-30W

VP-70・70C

ピクチャーレール用ハンガーセット

ピクチャーレールVP-30・30A・30B

幅広い用途に使える中量用レール。



VP-30(ブラック)

特長

- ・住宅・オフィス・店舗・施設などにおすすめの中量用レール。
- ・天井付け・正面付け兼用で幅広い用途・工法に対応。
- ・VP-30は後付け、VP-30A・VP-30Bはボード等への埋込み(先付け)に最適。
- ・VP-30A・VP-30Bは9.5mmと12.5mmボード用の2種類をご用意。

レールの安全荷重

取付けビスピッチ	安全荷重(1mあたり)
300mm以内	30kg*

※Sバー、Mバー野縁(t=0.5以下)などの軽量天井材に施工する場合は、安全荷重は10kgになります。

※必ず安全荷重以下でご使用ください。

※安全荷重が異なるレール・フック・ハンガーセットを組み合わせて使用する場合、最も小さい安全荷重以下でご使用ください。

参考価格(税別)

※下記のようなセット販売はしていません。

■VP-30

レール色	正面付け		天井付け	
	3.0m	4.0m	3.0m	4.0m
シルバー	8,810円	10,710円	9,440円	11,550円
ホワイト・ブラック	10,210円	12,620円	10,660円	13,220円
部品の明細 ()内は4.0mの場合	・レール3(4)m×1本 ・キャップ×2コ ・VPフック25×3(4)コ		・レール3(4)m×1本 ・キャップ×2コ ・VPフック25×3(4)コ	

■VP-30A

レール色	正面付け9.5mmまたは12.5mm		天井付け9.5mmまたは12.5mm	
	3.0m	4.0m	3.0m	4.0m
シルバー	9,700円	11,600円	10,330円	12,440円
ホワイト	11,320円	13,850円	11,770円	14,450円
部品の明細 ()内は4.0mの場合	・レール3(4)m×1本 ・キャップ×2コ ・VPフック25×3(4)コ		・レール3(4)m×1本 ・キャップ×2コ ・VPフック25×3(4)コ	

■VP-30B

レール色	正面付け9.5mmまたは12.5mm		天井付け9.5mmまたは12.5mm	
	3.0m	4.0m	3.0m	4.0m
シルバー	9,700円	11,600円	10,330円	12,440円
ホワイト	11,320円	13,850円	11,770円	12,450円
部品の明細 ()内は4.0mの場合	・レール3(4)m×1本 ・キャップ×2コ ・VPフック25×3(4)コ		・レール3(4)m×1本 ・キャップ×2コ ・VPフック25×3(4)コ	

レール

VP-30

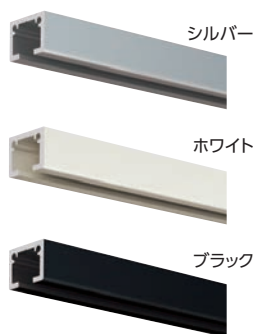

VP-30A (9.5mm)

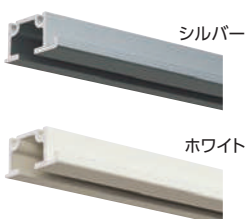

VP-30A (12.5mm)

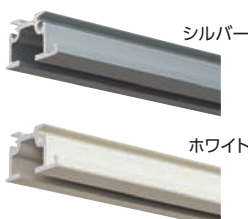

VP-30B (9.5mm)

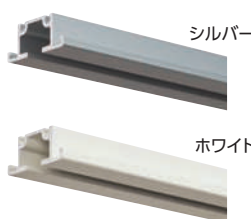

VP-30B (12.5mm)

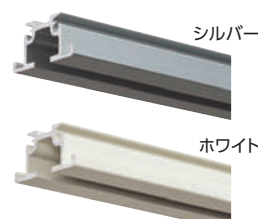

[単位: mm]

材質
レール : アルミ押し形材 (シルバーはアルマイト仕上げ、他電着塗装)
キャップ : アルミ

VP-30レール

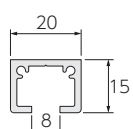

VP-30Aレール (9.5mm)

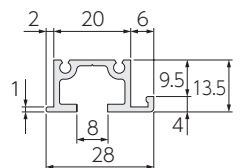

VP-30Aレール (12.5mm)

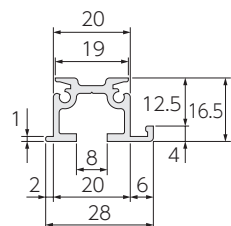

VP-30Bレール (9.5mm)

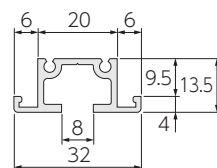

VP-30Bレール (12.5mm)

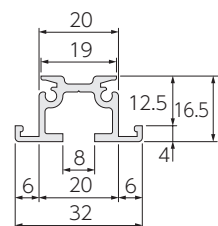

フック

VPフック30 (正面付け/後入れ)

安全荷重: 30kg*

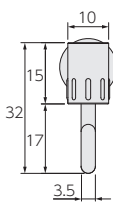
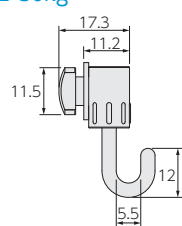

VPフック30 (天井付け/後入れ)

安全荷重: 30kg*

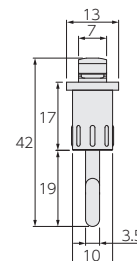
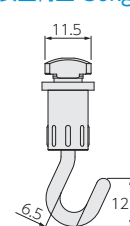

材質: 亜鉛ダイキャスト・ステンレス (SUS304) (シルバーはニッケルメッキ、ホワイトは焼付塗装仕上げ)

*固定式

VPフック25 (正面付け/後入れ)

安全荷重: 25kg

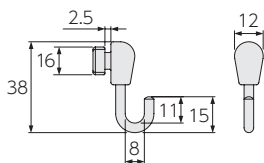

VPフック25 (天井付け/後入れ)

安全荷重: 25kg

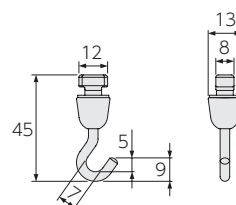

材質: 亜鉛ダイキャスト・ステンレス (SUS304)

*固定式

材質: 亜鉛ダイキャスト・ステンレス (SUS304)

*固定式

VPランナーフック25 (正面付け/先入れ)

安全荷重: 25kg

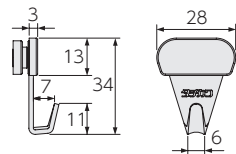

VPランナーフック25 (天井付け/先入れ)

安全荷重: 25kg

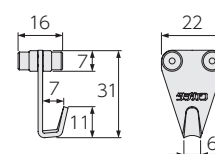

材質: スチール・ポリアセタール樹脂・ABS樹脂

材質: スチール・ポリアセタール樹脂

VPユニバーサルフック25 (先入れ)

安全荷重: 25kg

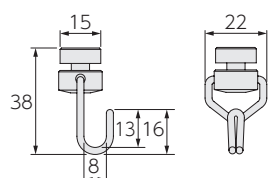

材質: 真鍮・ステンレス (SUS304)

*天井付け・正面付けどちらにも対応可能。
*フックを後入れる場合は、キャップストップを外してから入れてください。

VPフック5 (正面付け/先入れ)

安全荷重: 5kg

VPフック5 (天井付け/先入れ)

安全荷重: 5kg

*詳しくはP.469をご覧ください。

VP-M

VP-1A

VP-1

V20

VP-20・20A・20C

VP-30・30A・30B

VP-30C

VP-30W

















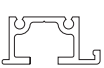

VP-70・70C

ピクチャーレール用ハンガーセット

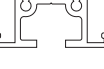
価格 (ハンガーセットについてはP.486)

■ ピクチャーレール VP-30・30A・30B価格

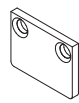
[単位:円(税別)]

部品名		部品色	コード	単価	箱入数	箱入価格	部品名	部品色	コード	単価	箱入数	箱入価格			
レール	VP-30レール 	1.0m	シルバー	230334	2,500	1本	2,500	VP-30Aキャップ(右) 	シルバー	209202	470	1コ	470		
			ホワイト	230335	580				580						
			ブラック	230336	2,800			VP-30Aキャップ(左) 	シルバー	209204	470	1コ	470		
	2.0m	シルバー	230337	3,900	1本	3,900	ホワイト		209205	580	580				
	ホワイト	230338	4,400	VP-30Bキャップ 			シルバー	209206	470	1コ	470				
	ブラック	230339	4,400				ホワイト	209207	580		580				
	3.0m	シルバー	230340	4,790	1本	4,790	VPフック30 (正面付け/ 後入れ) 	シルバー	209156	1,480	1コ	1,480			
		ホワイト	230341	5,860				ホワイト	209157	1,650			1,650		
		ブラック	230342	5,860				ブラック	230450	1,650			1,650		
	4.0m	シルバー	230343	5,590	1本	5,590	VPフック30 (天井付け/ 後入れ) 	シルバー	209158	1,480	1コ	1,480			
		ホワイト	230344	7,060				ホワイト	209159	1,650			1,650		
		ブラック	230345	7,060				ブラック	230451	1,650			1,650		
VP-30Aレール (9.5mm) 	3.0m	シルバー	209184	5,460	1本	5,460	VPフック25 (正面付け/ 後入れ) 	シルバー	209208	1,100	1コ	1,100			
		ホワイト	209185	6,530				ホワイト	209209	1,210			1,210		
	4.0m	シルバー	209186	6,260	1本	6,260	VPフック25 (天井付け/ 後入れ) 	シルバー	209210	1,310	1コ	1,310			
		ホワイト	209187	7,850				ホワイト	209211	1,360			1,360		
VP-30Aレール (12.5mm) 	3.0m	シルバー	209188	5,460	1本	5,460	VPランナーフック25 (正面付け/ 先入れ) 	シルバー	209212	610	1コ	610			
		ホワイト	209189	6,530				ホワイト	209213	680			680		
	4.0m	シルバー	209190	6,260	1本	6,260	VPランナーフック25 (天井付け/ 先入れ) 	シルバー	209214	610	1コ	610			
		ホワイト	209191	7,850				ホワイト	209215	680			680		
VP-30Bレール (9.5mm) 	3.0m	シルバー	209192	5,460	1本	5,460	VPユニバーサルフック25 (先入れ) 	シルバー	209117	690	1コ	690			
		ホワイト	209193	6,530				フロステイホワイト	209119	770			770		
	4.0m	シルバー	209194	6,260	1本	6,260	VPジョイントピン 	—	209216	80	1本	80			
		ホワイト	209195	7,850											
VP-30Bレール (12.5mm) 	3.0m	シルバー	209196	5,460	1本	5,460	ハンガーセット 	1.0m	シルバー	209292	4,460	1セット	4,460		
		ホワイト	209197	6,530					ホワイト	209293	4,680			4,680	
	4.0m	シルバー	209198	6,260	ブラック	230349			6,300	6,300					
		ホワイト	209199	7,850	シルバー	209294			4,590	4,590					
VP-20・VP-30キャップ (ネジ止め) 	1.5m	シルバー	230379	360	1コ	360	ハンガーセット 	1.5m	ホワイト	209295	4,820	1セット	4,820		
		ホワイト	230380						4,820	ブラック	230350			6,500	6,500
		ブラック	230381						6,500	シルバー	209296			4,690	4,690
	2.0m	ホワイト	209297	4,920	ホワイト	209297			4,920	4,920					
		ブラック	230351	6,700	ブラック	230351			6,700	6,700					

取付け図

[単位: mm]

■ VP-30

天井付け

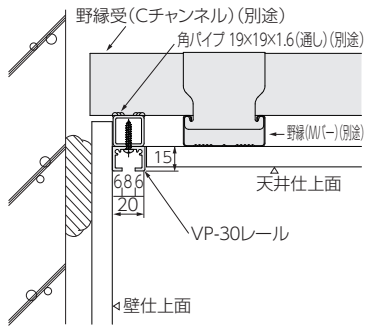

RC壁付け (正面付け)

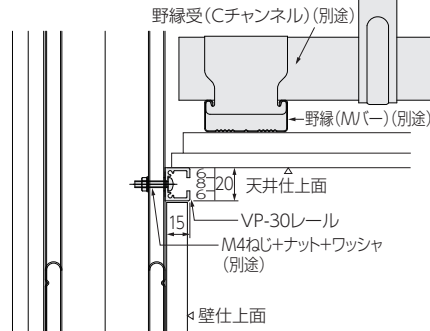

RCへの取付け

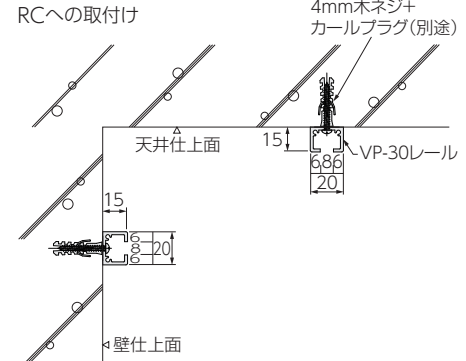

■ VP-30A (9.5mm)

天井付け

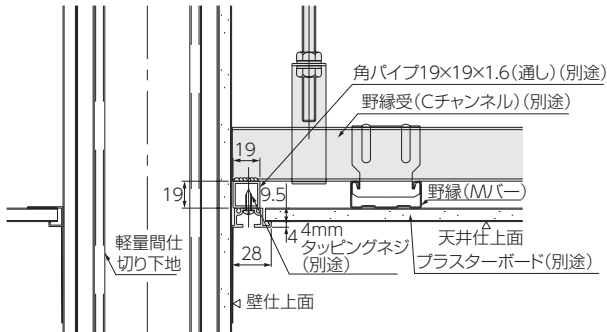

壁付け (正面付け)

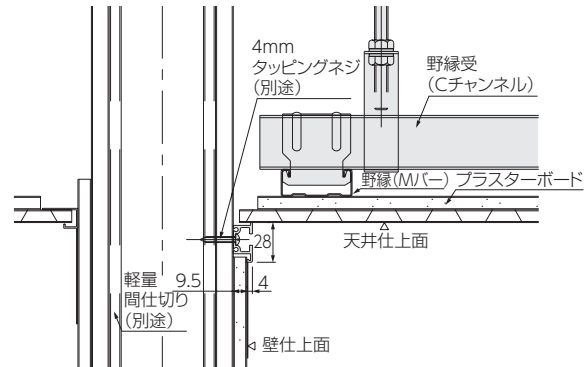

■ VP-30A (12.5mm)

天井付け

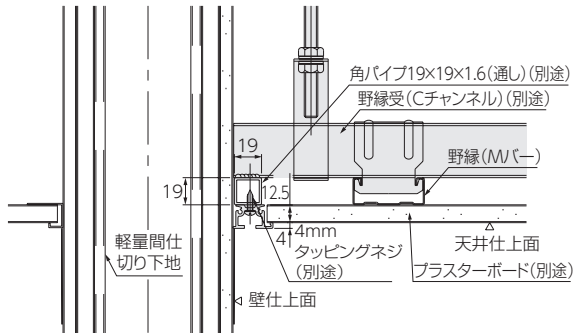

壁付け (正面付け)

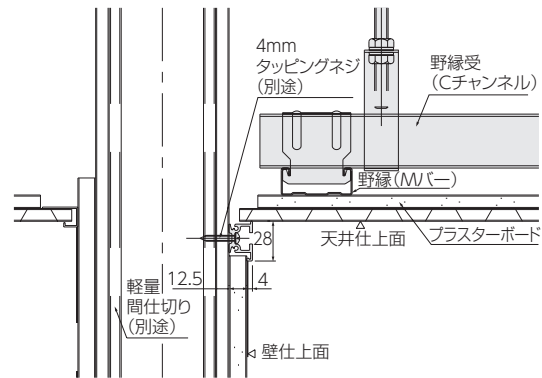

■ VP-30B (9.5mm)

天井付け

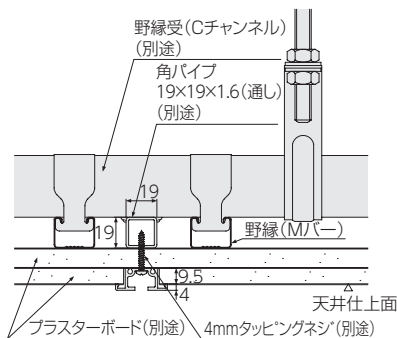

■ VP-30B (12.5mm)

天井付け

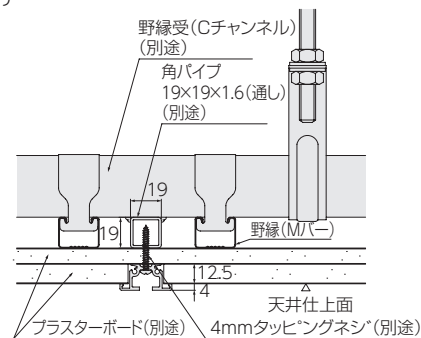

VP-M

VP-1A

VP-1

V20

VP-20・20A・20C

VP-30・30A・30B

VP-30C

VP-30W

VP-70・70C

ピクチャーレール用ハンガーセット

ピクチャーレールVP-30C

天井埋込み専用、ブラケットでの取付も可能な中量用レール。



VP-30C(シルバー)

特長

- ・ 店舗・施設などにおすすめの中量用・天井埋込み(先付け)専用のレール。
- ・ レール・フックが目立ちにくいカーテンボックス形状。
- ・ 専用のブラケットやボルトで様々な納まりに対応。

レールの安全荷重

ブラケット・ボルト 取付けピッチ	安全荷重(1mあたり)
450mm以内	30kg

※必ず安全荷重以下でご使用ください。
 ※安全荷重が異なるレール・フック・ハンガーセットを組み合わせる場合、
 最も小さい安全荷重以下でご使用ください。

レール

[単位: mm]

シルバー



ホワイト



VP-30Cレール

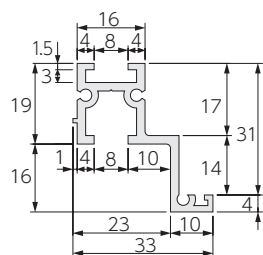

材質

レール : アルミ押し出し型材
 (シルバーはアルマイト仕上げ、ホワイトは電着塗装)
 キャップ : アルミ

フック

VPフック30(天井付け/後入れ) 安全荷重:30kg

VPミニフック15(天井付け/後入れ) 安全荷重:15kg

[単位: mm]

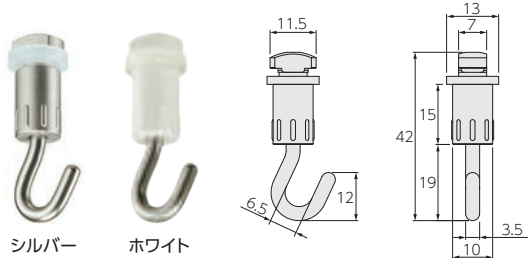

シルバー ホワイト

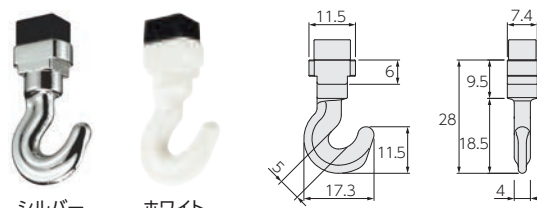

シルバー ホワイト

材質: 亜鉛ダイキャスト・ステンレス (SUS304)・シリコンゴム
(シルバーはニッケルメッキ、ホワイトは焼付塗装仕上げ)

材質: 亜鉛ダイキャスト・エチレンプロピレンゴム
(シルバーはクロームメッキ、ホワイトは焼付塗装仕上げ)

*固定式

価格 (ハンガーセットについてはP.486)

■ピクチャーレール VP-30C価格

[単位: 円(税別)]

部品名	部品色	コード	単価	箱入数	箱入価格	部品名	部品色	コード	単価	箱入数	箱入価格			
レール	3.0m	シルバー	209242	9,840	1本	9,840	ジョイント	VPジョイントピン	—	209216	80	1本	80	
		ホワイト	209243	11,740				共通コーナージョイントピン	—	209169	110	1本	110	
	4.0m	シルバー	209244	12,420	1本	12,420		ハンガーセットA ワイヤー径: φ1.5mm	1.0m	シルバー	209298	7,620	1セット	7,620
		ホワイト	209245	14,660					1.5m	シルバー	209300	7,990		
VP-30C キャップ	—	シルバー	209246	540	1コ	540	2.0m	シルバー	209302	8,350	1セット	8,350		
		ホワイト	209247	800				ホワイト	209303	8,730			8,730	
スライド ブラケット60	—	209166	580	1コ	580	ハンガーセット	ハンガーセットA (落下防止機能付き) ワイヤー径: φ1.5mm	1.0m	シルバー	230353	8,200	1セット	8,200	
スライド ブラケット100	—	209167	750	1コ	750			1.5m	シルバー	230357	8,350			1セット
ボルト25	—	209168	300	1コ	300			2.0m	シルバー	230361	8,500	1セット	8,500	
								ホワイト	230362	9,400	9,400			
VPフック30 (天井付け/後入れ)	シルバー	209158	1,480	1コ	1,480	ハンガーセット	ハンガーセットA (落下防止機能付き) ワイヤー径: φ1.5mm	1.5m	シルバー	230358	9,200	1セット	9,200	
		ホワイト	209159					1,650	1,650					
	VPミニフック15 (天井付け/後入れ)	シルバー	209164	570	1コ			570	2.0m	シルバー	230361	8,500	1セット	8,500
			ホワイト	209165					640	640				

取付け図

[単位: mm]

■C型鋼下地取付け

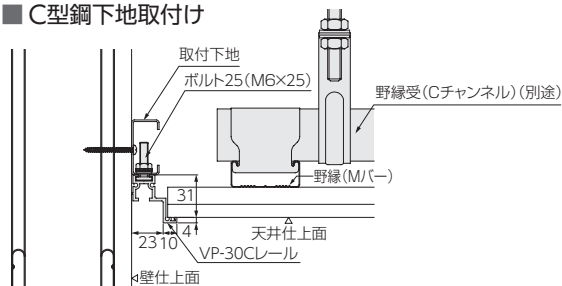

■コンクリート下地取付け① (VP-4スライドブラケット60の場合)

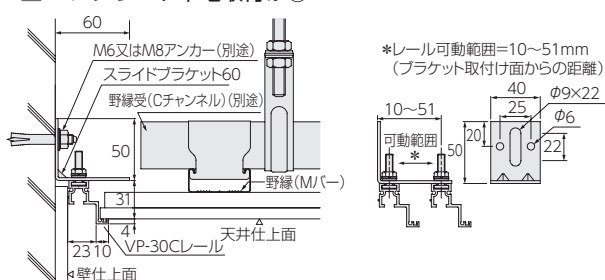

■コンクリート下地取付け② (VP-30Cスライドブラケット100の場合)

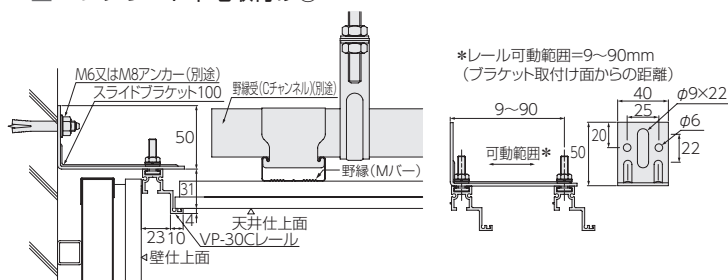

ピクチャーレールVP-30W

正面付け・壁面埋込み専用で、
展示施設などにおすすめの中量用レール。



VP-30W

特長

- ・店舗・施設などにおすすめの中量用レール。
- ・正面付け・壁面埋込み(先付け)専用のレール。

レールの安全荷重

取付けビスピッチ	安全荷重(1mあたり)
300mm以内	30kg

※必ず安全荷重以下でご使用ください。

※安全荷重が異なるレール・フック・ハンガーセットを組み合わせで使用する場合、最も小さい安全荷重以下でご使用ください。

参考価格(税別)

※下記のようなセット販売はしていません。

レール色	VP-30W 正面付け	
	3.0m	4.0m
シルバー	10,550円	13,810円
部品の明細 ()内は4.0mの場合	・レール3(4)m×1本 ・キャップ×2コ ・フック×3(4)コ	

レール

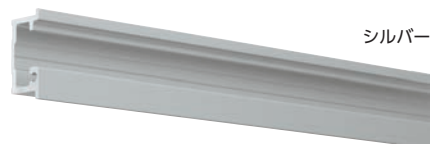

VP-30Wレール

[単位: mm]

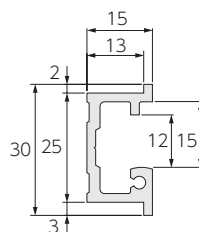

材質

レール : アルミ押し形材 (アルマイト仕上げ)

キャップ : アルミ

フック

VP-30Wフック(正面付け/後入れ) 安全荷重:30kg

[単位: mm]

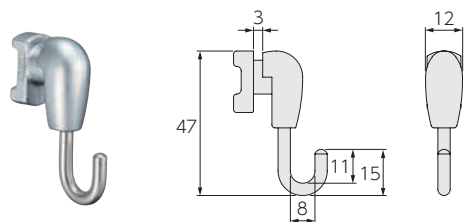

材質: 亜鉛ダイキャスト・ステンレス (SUS304)

価格 (ハンガーセットについてはP.486)

■ ピクチャーレール VP-30W価格

[単位: 円(税別)]

部品名	部品色	コード	単価	箱入数	箱入価格	
レール VP-30Wレール	3.0m	シルバー	209227	5,680	1本	5,680
	4.0m	シルバー	209228	7,670	1本	7,670
キャップ VP-30W キャップ(右)	—	—	209229	530	1コ	530
	—	—	209230	530	1コ	530
VP-30W フック	—	—	209231	1,270	1コ	1,270
ジョイント VPジョイントピン	—	—	209216	80	1本	80

部品名	部品色	コード	単価	箱入数	箱入価格	
ハンガーセットA ワイヤー径: φ1.5mm	1.0m	シルバー	209298	7,620	1セット	7,620
	1.0m	ホワイト	209299	7,940		7,940
	1.5m	シルバー	209300	7,990	1セット	7,990
		ホワイト	209301	8,320		8,320
	2.0m	シルバー	209302	8,350	1セット	8,350
		ホワイト	209303	8,730		8,730
ハンガーセットA (落下防止機能付き) ワイヤー径: φ1.5mm	1.0m	シルバー	230353	8,200	1セット	8,200
	1.0m	ホワイト	230354	9,000		9,000
	1.5m	シルバー	230357	8,350	1セット	8,350
		ホワイト	230358	9,200		9,200
	2.0m	シルバー	230361	8,500	1セット	8,500
		ホワイト	230362	9,400		9,400

取付け図

■ 軽鉄下地取付け①

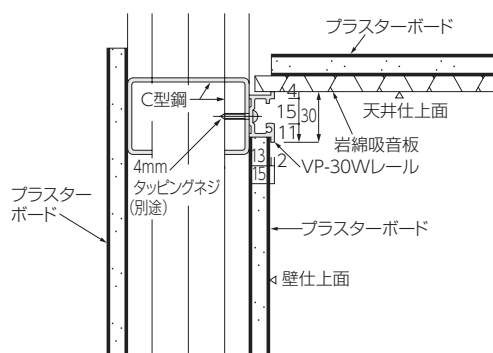

■ 軽鉄下地取付け②

[単位: mm]

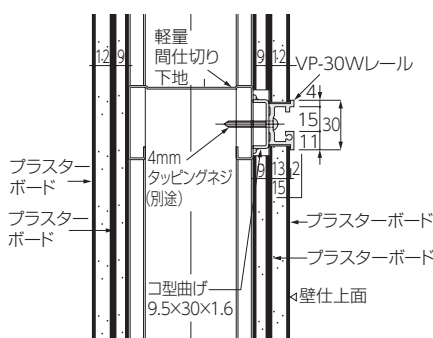

■ GL取付け

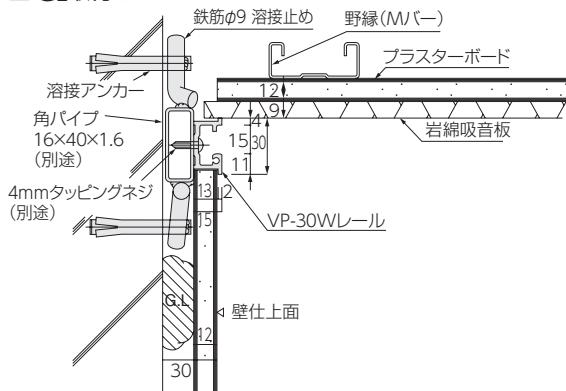

■ 木下地取付け

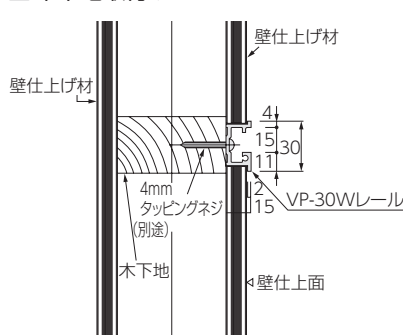

ピクチャーレールVP-70・70C

天井付け・天井埋込み専用で、
病院・公共施設・展示施設などの大型展示に最適な重量用レール。



VP-70C

特長

- ・施設などの大型展示におすすめの重量用レール。
- ・VP-70Cはレール・フックが目立ちにくいカーテンボックス形状。
- ・ランナーレールを使えば、ランナーフックの後入れも可能。
- ・専用のブラケットやボルトで様々な納まりに対応。

レールの安全荷重

ブラケット・ボルト 取付けピッチ	安全荷重(1mあたり)
450mm以内	70kg

※必ず安全荷重以下でご使用ください。

※安全荷重が異なるレール・フック・ハンガーセットを組み合わせる場合、
最も小さい安全荷重以下でご使用ください。

レール

[単位: mm]

VP-70

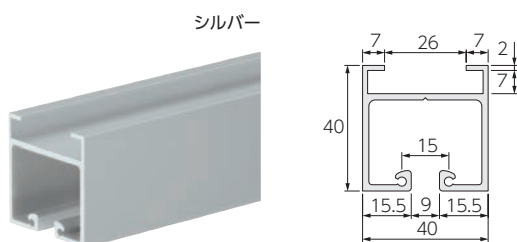

材質
レール : アルミ押出し形材 (アルマイト仕上げ)
キャップ : アルミ

VP-70C

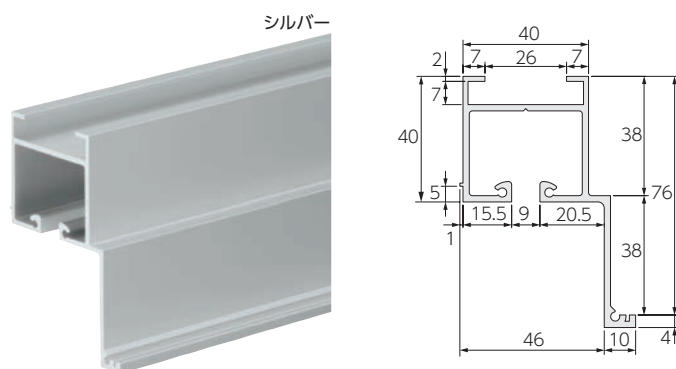

VP-M

VP-1A

VP-1

V20

VP-20・
20A・20C

VP-30・
30A・30B

VP-30C

VP-30W

**VP-70・
70C**

ピクチャーレール用
ハンガーセット

ランナーレール

ランナーフックを挿入するための開口部があるレールです。
レールとジョイントして使用します。

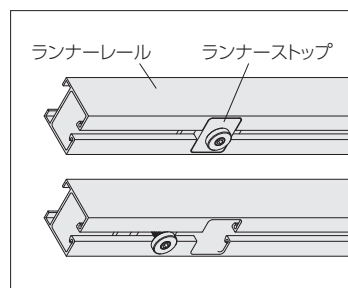

材質
ランナーレール : アルミ
ランナーストップ : アルミ・真鍮

VP-70 ランナーレール(左右兼用) (見上図)

[単位: mm]

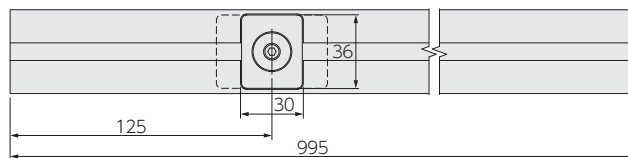

VP-70C ランナーレール(左・右) (見上図)

* 下図は左用の場合。

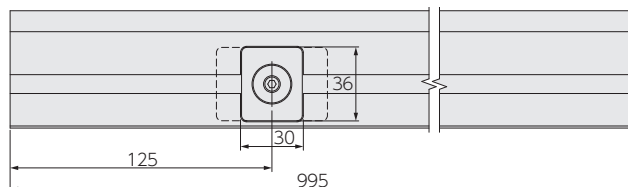

フック

VP-70フック(天井付け) 安全荷重:70kg

[単位: mm]

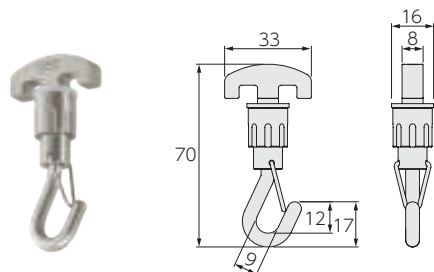

※固定式・後入れが可能です。

材質: 真鍮・ステンレス (SUS304)・ポリアセタール樹脂

VP-70ランナーフック(天井付け) 安全荷重:70kg

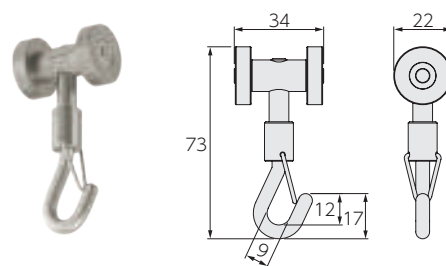

※あらかじめランナーレールを使用していればフックの後入れが可能です。
詳しくは485ページもご覧ください。

材質: 真鍮・ステンレス (SUS304)

VP-70ランナーフック(天井付け/ストッパー機能付き) 安全荷重:70kg

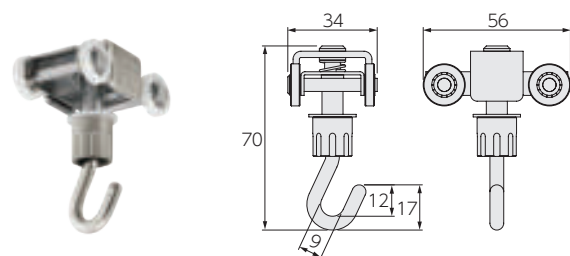

※あらかじめランナーレールを使用していればフックの後入れが可能です。
詳しくは485ページもご覧ください。

材質: 真鍮・ステンレス (SUS304)・ポリアセタール樹脂

価格 (ハンガーセットについてはP.486)

■ ピクチャーレール VP-70・70C価格

[単位：円(税別)]

レール							フック								
部品名	部品色	コード	単価	箱入数	箱入価格	部品名	部品色	コード	単価	箱入数	箱入価格				
レール	VP-70レール	3.0m	シルバー	209258	14,660	1本	14,660	フック	VP-70フック (天井付け)	—	209273	4,030	1コ	4,030	
		4.0m	シルバー	209259	18,630	1本	18,630								
	VP-70Cレール	3.0m	シルバー	209260	23,100	1本	23,100			VP-70ランナーフック (天井付け)	—	209274	6,910	1コ	6,910
		4.0m	シルバー	209261	29,320	1本	29,320								
VP-70ランナーレール	0.995m	シルバー	209262	10,180	1本	10,180	VP-70ランナーフック (天井付け/ストッパー機能付き)	—	209275		7,780	1コ	7,780		
VP-70Cランナーレール (右)	0.995m	シルバー	209263	12,940	1本	12,940		ハンガーセットA ワイヤー径: φ2.0mm	1.0m		シルバー	209304	8,170	1セット	8,170
										ホワイト	209305	8,530	8,530		
VP-70Cランナーレール (左)	0.995m	シルバー	209264	12,940	1本	12,940			1.5m	シルバー	209306	8,530	1セット	8,530	
							ホワイト			209307	8,930	8,930			
キャップ	VP-70キャップ	シルバー	209265	540	1コ	540	2.0m	シルバー	209308	8,890	1セット	8,890			
								ホワイト	209309	9,330		9,330			
VP-70Cキャップ	シルバー	209266	540	1コ	540	ハンガーセットA (落下防止機能付き) ワイヤー径: φ2.0mm		1.0m	シルバー	230365	8,450	1セット	8,450		
									ホワイト	230366	9,250		9,250		
ブラケット	VP-70・70Cブラケット	—	209267	540	1コ		540	1.5m	シルバー	230369	8,700	1セット	8,700		
									ホワイト	230370	9,750		9,750		
	VP-70・70Cスライドブラケット 75	—	209268	1,730	1コ	1,730	2.0m	シルバー	230373	8,950	1セット	8,950			
								ホワイト	230374	9,750		9,750			
ハンガーセット	VP-70・70Cスライドブラケット 150	—	209269	2,600	1コ	2,600	ハンガーセットA ワイヤー径: φ2.5mm	1.0m	シルバー	209310	8,710	1セット	8,710		
									1.5m	シルバー	209311		9,080	9,080	
	VP-70・70Cボルト20	—	209270	540	1コ	540		2.0m	シルバー	209312	9,430	1セット	9,430		
									1.0m	シルバー	230376		9,000	1セット	9,000
VP-70・70Cボルト100	—	209271	710	1コ	710	ハンガーセットA (落下防止機能付き) ワイヤー径: φ2.5mm	1.5m	シルバー	230377	9,250	1セット	9,250			
								2.0m	シルバー	230378		9,500	9,500		
VP-70・70Cハンガーボルト 285	—	209272	1,400	1コ	1,400		VPジョイントピン	—	209216	80	1本	80			
													共通コーナー ジョイントピン	—	209169

取付け図

[単位: mm]

VP-70

コンクリート下地取付け①
(VP-70・70Cブラケットの場合)

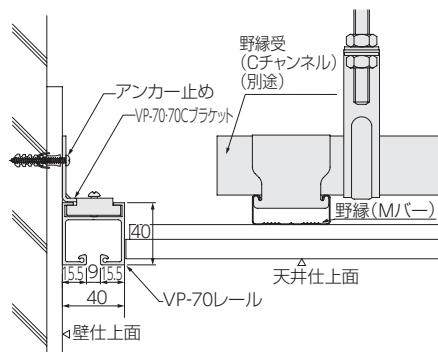

コンクリート下地取付け②
(VP-70・70Cスライドブラケット75の場合)

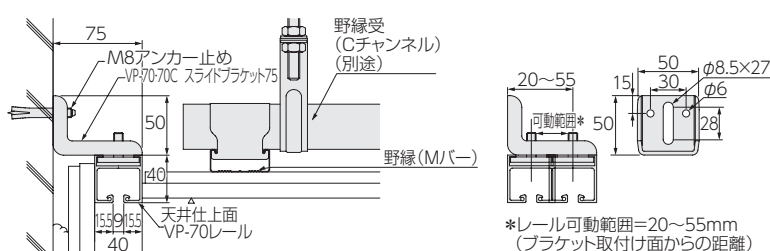

*レール可動範囲=20~55mm
(ブラケット取付け面からの距離)

アングル下地取付け
(VP-70・70Cボルト100の場合)

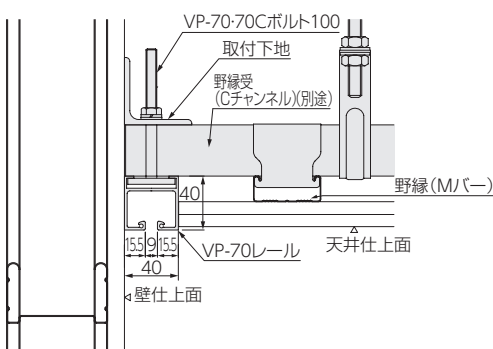

VP-70C

コンクリート下地取付け
(VP-70・70Cスライドブラケット150の場合)

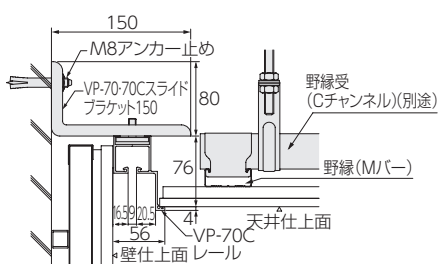

C型鋼下地取付け
(VP-70・70Cボルト20の場合)

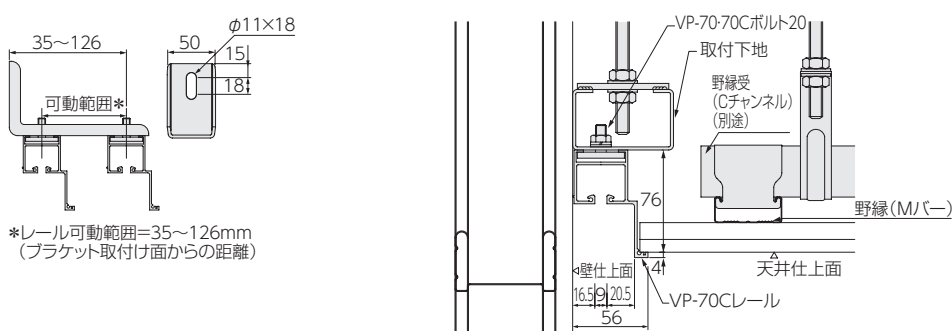

*レール可動範囲=35~126mm
(ブラケット取付け面からの距離)

ランナーレールの取扱い方法

レール施工後にランナーフックを後入れおよび追加する可能性がある場合は、ランナーレールを使用してください。ランナーレールは、レールとジョイントして使用します。ランナーフックの後入れ・追加は、右図の手順で行います。

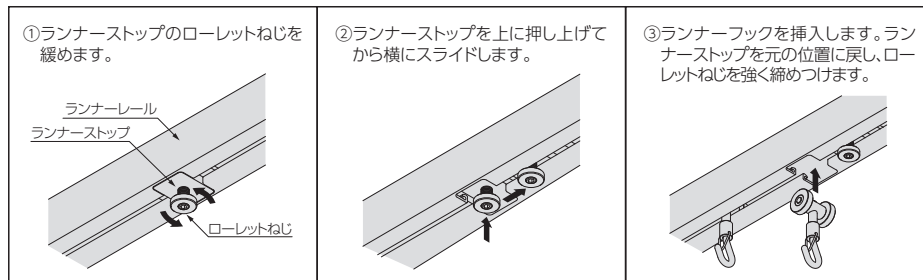

*図はVP-70ランナーレールの場合。

VP-M

VP-1A

VP-1

V20

VP-20・20A・20C

VP-30・30A・30B

VP-30C

VP-30W

VP-70・70C

ピクチャーレール用
ハンガーセット

ピクチャーレール用ハンガーセット

すべてのピクチャーレールに使用できるハンガーセットです。

※必ず安全荷重以下でご使用ください。

※安全荷重が異なるレール・フック・ハンガーセットを組み合わせる場合、最も小さい安全荷重以下でご使用ください。

ラインナップ

ミニハンガーセット

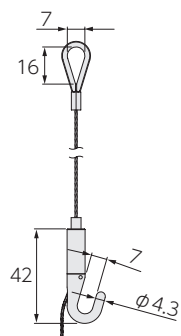

ワイヤー径：φ1.2mm 安全荷重：15kg

材質
 ワイヤー：ステンレス (SUS304)
 ハンガー：亜鉛ダイキャスト

*ホワイト、ブラックはワイヤー部のみとなります。

ハンガーセット

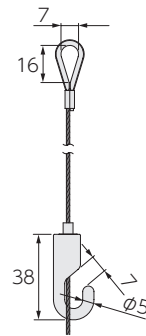

ワイヤー径：φ1.5mm 安全荷重：25kg

材質
 ワイヤー：ステンレス (SUS304)
 ハンガー：亜鉛ダイキャスト

*ホワイト、ブラックはワイヤー部のみとなります。

ハンガーセットA

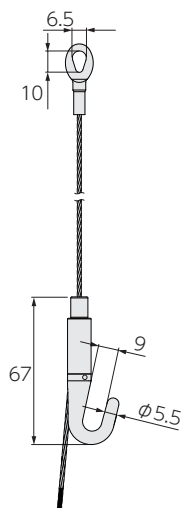

ワイヤー径：φ1.5mm 安全荷重：30kg
 φ2.0mm 安全荷重：50kg
 φ2.5mm 安全荷重：70kg
 (φ2.5mmはシルバーのみ)

材質：ステンレス (SUS304)

*ホワイト、ブラックはワイヤー部のみとなります。

ハンガーセットA(落下防止機能付き) NEW

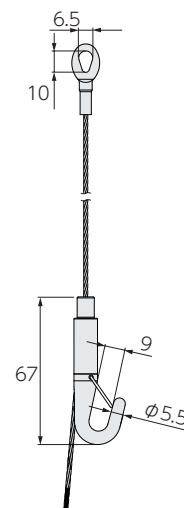

VP-M

VP-1A

VP-1

V20

VP-20・
20A・20C

VP-30・
30A・30B

VP-30C

VP-30W









VP-70・
70C

ピクチャーレール用
ハンガーセット

価格

■ピクチャーレール ハンガーセット価格

[単位:円(税別)]

ミニハンガーセット						ハンガーセットA							
部品名	部品色	コード	単価	箱入数	箱入価格	部品名	部品色	コード	単価	箱入数	箱入価格		
ミニハンガーセット ワイヤー径: φ1.2mm 	1.0m	シルバー	209286	3,270	1セット	ハンガーセットA ワイヤー径: φ1.5mm 	1.0m	シルバー	209298	7,620	1セット	7,620	
		ホワイト	209287	3,390				7,940	7,940				
		ブラック	230346	4,100				8,800	8,800				
	1.5m	シルバー	209288	3,630	1セット		1.5m	シルバー	209300	7,990	1セット	7,990	
		ホワイト	209289	3,790				8,320	8,320				
		ブラック	230347	4,200				9,000	9,000				
	2.0m	シルバー	209290	4,000	1セット		2.0m	シルバー	209302	8,350	1セット	8,350	
		ホワイト	209291	4,200				8,730	8,730				
		ブラック	230348	4,300				9,200	9,200				
ミニハンガーセット用フック 	—	209313	2,310	1コ	2,310	ハンガーセットA ワイヤー径: φ2.0mm 	1.0m	シルバー	209304	8,170	1セット	8,170	
ハンガーセット ワイヤー径: φ1.5mm 	1.0m	シルバー	209292	4,460	1セット	1.0m	ホワイト	209305	8,530	1セット	8,530		
		ブラック	230349	6,300			9,050	9,050					
		シルバー	209294	4,590			1セット	8,530	8,530				
	ホワイト	209295	4,820	8,930	8,930								
	ブラック	230350	6,500	9,250	9,250								
	1.5m	シルバー	209294	4,590	1セット	1.5m	シルバー	209306	8,530	1セット	8,530		
		ホワイト	209295	4,820			8,930	8,930					
		ブラック	230350	6,500			9,250	9,250					
	2.0m	シルバー	209296	4,690	1セット	2.0m	シルバー	209308	8,890	1セット	8,890		
		ホワイト	209297	4,920			9,330	9,330					
		ブラック	230351	6,700			9,450	9,450					
	ハンガーセット用フック 	—	209314	3,470	1コ	3,470	ハンガーセットA ワイヤー径: φ2.5mm 	1.0m	シルバー	209310	8,710	1セット	8,710
	ハンガーセットA (落下防止機能付き) ワイヤー径: φ1.5mm 	1.0m	シルバー	209310	8,710	1セット	1.0m	シルバー	209311	9,080	1セット	9,080	
			1.5m	シルバー	209311			9,080	1セット	9,080			
			2.0m	シルバー	209312			9,430		9,430			
		1.0m	シルバー	230353	8,200	1セット	1.0m	シルバー		230354	9,000	1セット	9,000
			ホワイト	230354	9,000			8,350	8,350				
			ブラック	230355	9,200			9,200					
1.5m		シルバー	230357	8,350	1セット	1.5m	ホワイト	230358	9,200	1セット	9,200		
		ブラック	230359	9,400			9,400						
		シルバー	230361	8,500			1セット	8,500					
2.0m		ホワイト	230362	9,400	1セット	9,400							
		ブラック	230363	9,400		8,450		8,450					
		シルバー	230365	8,450		1セット	9,250	9,250					
1.0m		ホワイト	230366	9,250	1.0m		ホワイト	230366	9,250	1セット	9,250		
		ブラック	230367	9,250			8,700	8,700					
		シルバー	230369	8,700		1セット	9,750	9,750					
1.5m		ホワイト	230370	9,750	1.5m		ブラック	230371	9,750	1セット	9,750		
		ブラック	230371	9,750			8,950	8,950					
		シルバー	230373	8,950		1セット	9,750	9,750					
2.0m	ホワイト	230374	9,750	2.0m	ホワイト		230374	9,750	1セット	9,750			
	ブラック	230375	9,750		9,000		9,000						
	シルバー	230376	9,000		1.0m	9,000	9,000						
1.0m	シルバー	230376	9,000	1.0m		シルバー	230376	9,000	1セット	9,000			
	1.5m	シルバー	230377			9,250	9,250						
	2.0m	シルバー	230378		9,500	9,500							

*「ホワイト」「ブラック」はワイヤー部分のみがホワイト・ブラックとなります。

店頭用カーテンレール

角型伸縮セットレール	490
C型伸縮セットレール	492
角型セットレール	494
C型セットレール	496
バック部品	498

角型伸縮セットレール フリータッチ

※すべて1箱単位での出荷となります。
バラ出荷には対応しておりません。

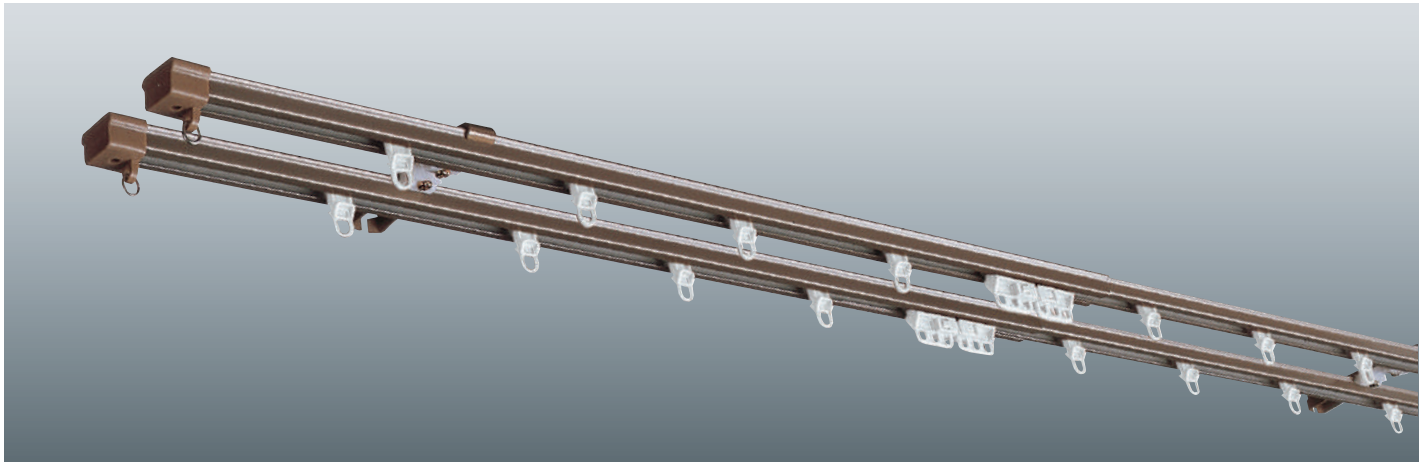

■パッケージ



ラインナップ



特長

窓サイズに合わせて自由に伸縮するため、レールを切断する手間が掛かりません。また、長さ約1/2のコンパクトサイズで、お持ち帰りもラクラク。両開マグネットランナーを標準装備していますので、ピッタリ閉じられ、すき間ができません。



価格

※1箱単位でのご注文となります。

シングルセット

■角型伸縮セットレール シングル正面付けセット価格

1箱10セット入り [単位:円(税別)]

製品色	サイズ	1.0m (0.6~1.0m)			2.0m (1.1~2.0m)			3.0m (1.6~3.0m)			4.0m (2.1~4.0m)		
		コード	単価	箱入価格	コード	単価	箱入価格	コード	単価	箱入価格	コード	単価	箱入価格
ナチュラルブラウン(木目調)		209347	1,790	17,900	209348	2,370	23,700	209349	3,380	33,800	209350	4,260	42,600
ウォールナット(木目調)		209351			209352			209353			209354		
フロスティホワイト		209355	1,610	16,100	209356	2,180	21,800	209357	3,060	30,600	209358	3,760	37,600
アンバー		209359			209360			209361			209362		
マットシルバー		209363			209364			209365			209366		
セットの明細	ランナー	8コ			16コ			24コ			32コ		
	マグネットランナー	片開1コ			両開1組			両開1組			両開1組		
	キャッチ板/取付ビス	1コ/1コ			1コ/1コ			1コ/1コ			1コ/1コ		
	シングルブラケット	大2コ/小1コ			大2コ/小2コ			大3コ/小3コ			大4コ/小4コ		
	キャップストップ	2コ			2コ			2コ			2コ		
	取付用丸ビス	3コ			4コ			6コ			8コ		
	取付用皿ビス	4コ			6コ			8コ			10コ		
パッケージサイズ	㊄	58mm			58mm			58mm			58mm		
	㊅	600mm			1057mm			1585mm			2075mm		
	㊆	45mm			45mm			45mm			45mm		

価格

※1箱単位でのご注文となります。

ダブルセット

■角型伸縮セットレール ダブル正面付けセット価格

1箱5セット入り [単位:円(税別)]

製品色	サイズ	2.0m (1.1~2.0m)			3.0m (1.6~3.0m)			4.0m (2.1~4.0m)		
		コード	単価	箱入価格	コード	単価	箱入価格	コード	単価	箱入価格
ナチュラルブラウン(木目調)		209367	4,480	22,400	209368	6,690	33,450	209369	7,850	39,250
ウォールナット(木目調)		209370			209371			209372		
フロスティホワイト		209373	4,170	20,850	209374	5,810	29,050	209375	6,980	34,900
アンバー		209376			209377			209378		
マットシルバー		209379			209380			209381		
セットの明細	ランナー	32コ			48コ			64コ		
	マグネットランナー	両開2組			両開2組			両開2組		
	キャッチ板/取付ビス	2コ/2コ			2コ/2コ			2コ/2コ		
	ダブルブラケット	大2コ/小2コ			大3コ/小3コ			大4コ/小4コ		
	キャップストップ	4コ			4コ			4コ		
	取付用丸ビス	4コ			6コ			8コ		
	取付用皿ビス	12コ			16コ			20コ		
パッケージサイズ	Ⓜ	90mm			90mm			90mm		
	Ⓜ	1057mm			1585mm			2075mm		
	Ⓜ	45mm			45mm			45mm		

角型伸縮
セットレール

C型伸縮
セットレール

角型
セットレール

C型
セットレール

パック部品

■角型伸縮セットレール 部品価格

[単位:円(税別)]

部品名	色名	コード	単価	箱入数	箱入価格	パッケージサイズ(mm)
ランナー	VFランナー (10コ入り)	209382	517	20/パック	10,340	Ⓜ80 Ⓜ100
	VFマグネットランナー(両開) (1組入り)	209383	550	20/パック	11,000	Ⓜ80 Ⓜ100
ブラケット	ナチュラルブラウン	209384	1,078	10/パック	10,780	Ⓜ80 Ⓜ170
	ウォールナット	209385				
	アンバー	209386				
	シルバー	209387				
	フロスティホワイト	209388				

製品仕様

■使用可能寸法

サイズ	使用可能サイズ範囲
1m	0.6m ~ 1.1m
2m	1.1m ~ 2.0m
3m	1.6m ~ 3.0m
4m	2.1m ~ 4.0m

■部品の材質

レール	オレフィン系樹脂被膜鋼板 (ナチュラルブラウン(木目調)・ウォールナット(木目調)・ アンバー・マットシルバー・フロスティホワイト仕上げ)
-----	---

取付け図

[単位: mm]

■シングル正面付け

シングルブラケット
(ブラケット幅:18)

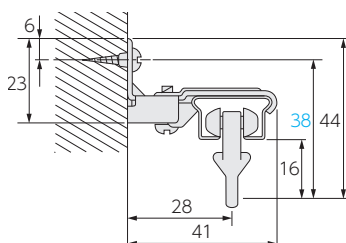

■ダブル正面付け

ダブルブラケット
(ブラケット幅:18)

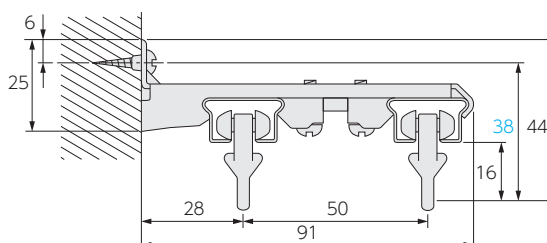

C型伸縮セットレール フリータッチ

※すべて1箱単位での出荷となります。
バラ出荷には対応しておりません。

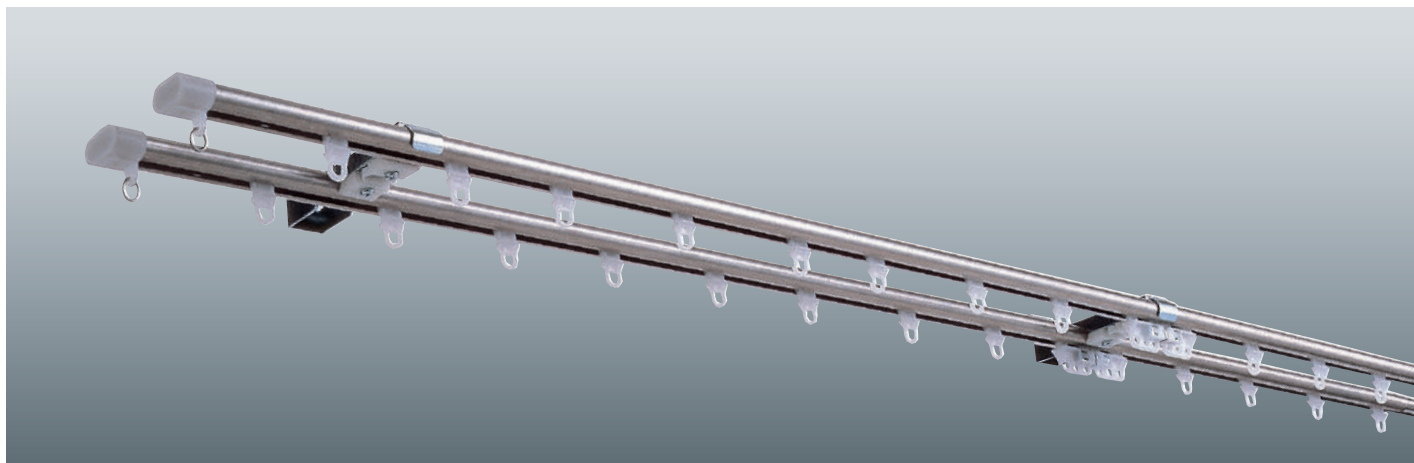

■パッケージ



ラインナップ



特長

カーテンレールC型伸縮セットレールは、最も普及しているカーテンレールで、窓サイズに合わせて自由に伸縮するためレールを切断する手間を省いた完全組み立てセットです。両開マグネットランナーでピッタリ閉じられ、すき間もできません。取付けもドライバー 1本で簡単です。

価格

※1箱単位でのご注文となります。

シングルセット

■C型伸縮セットレール シングル正面付けセット価格

1箱10セット入り [単位:円(税別)]

製品色	サイズ	1.0m (0.6~1.0m)			2.0m (1.1~2.0m)			3.0m (1.6~3.0m)			4.0m (2.1~4.0m)		
		コード	単価	箱入価格	コード	単価	箱入価格	コード	単価	箱入価格	コード	単価	箱入価格
シルバー		209399	1,820	18,200	209400	2,750	27,500	209401	4,120	41,200	209402	5,040	50,400
セットの明細	ランナー	8コ			16コ			24コ			32コ		
	マグネットランナー	片開1コ			両開1組			両開1組			両開1組		
	キャッチ板/取付ビス	1コ/1コ			1コ/1コ			1コ/1コ			1コ/1コ		
	シングルブラケット	大2コ/小1コ			大2コ/小2コ			大3コ/小3コ			大4コ/小4コ		
	キャップストップ	2コ			2コ			2コ			2コ		
	取付用丸ビス	3コ			4コ			6コ			8コ		
	取付用皿ビス	4コ			6コ			8コ			10コ		
パッケージ サイズ	㊳	58mm			58mm			58mm			58mm		
	㊴	600mm			1060mm			1575mm			2105mm		
	㊵	45mm			45mm			45mm			45mm		

価格

※1箱単位でのご注文となります。

ダブルセット

■C型伸縮セットレール ダブル正面付けセット価格

1箱5セット入り [単位:円(税別)]

製品色	サイズ	2.00m (1.1~2.0m)			3.00m (1.6~3.0m)			4.00m (2.1~4.0m)		
		コード	単価	箱入価格	コード	単価	箱入価格	コード	単価	箱入価格
シルバー		209403	5,280	26,400	209404	7,560	37,800	209405	9,150	45,750
セットの明細	ランナー	32コ			48コ			64コ		
	マグネットランナー	両開2組			両開2組			両開2組		
	キャッチ板/取付ビス	2コ/2コ			2コ/2コ			2コ/2コ		
	ダブルブラケット	大2コ/小2コ			大3コ/小3コ			大4コ/小4コ		
	キャップストップ	4コ			4コ			4コ		
	取付用丸ビス	4コ			6コ			8コ		
	取付用皿ビス	12コ			16コ			20コ		
パッケージ サイズ	Ⓜ	90mm			90mm			90mm		
	ⓗ	1060mm			1575mm			2105mm		
	Ⓢ	45mm			45mm			45mm		

角型伸縮
セットレール

C型伸縮
セットレール

角型
セットレール

C型
セットレール

パック部品

■C型伸縮セットレール 部品価格

[単位:円(税別)]

部品名	色名	コード	単価	箱入数	箱入価格	パッケージサイズ(mm)
ランナー VF(C)ランナー <input type="text" value="10コ入り"/>	ホワイト	209406	517	20/パック	10,340	Ⓜ80 ⓗ100
ランナー VF(C)マグネットランナー <input type="text" value="1組入り"/>	ホワイト	209407	550	20/パック	11,000	Ⓜ80 ⓗ100
ブラケット VFCダブルブラケット <input type="text" value="4コ入り"/>	—	209408	1,287	10/パック	12,870	Ⓜ80 ⓗ170
ブラケット VFCシングルブラケット <input type="text" value="4コ入り"/>	—	209409	693	10/パック	6,930	Ⓜ80 ⓗ100

製品仕様

■部品の材質

[単位:mm]

形状	
材質	ステンレス鋼板(SUS-430)ヘアライン仕上げ

取付け図

■シングル正面付け
(ブラケット幅:20)

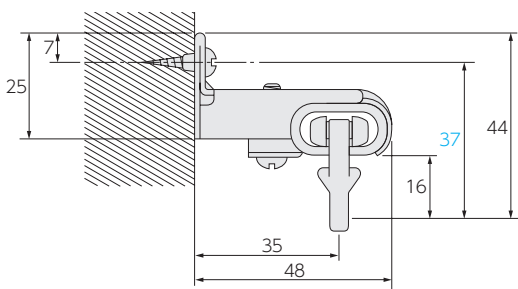

■ダブル正面付け
(ブラケット幅:20)

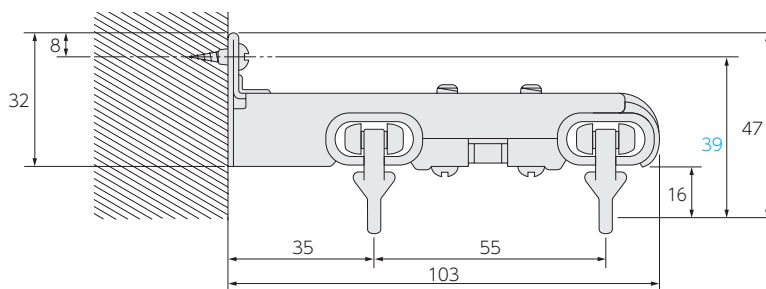

[単位:mm]

角型セットレール パワータッチ

※すべて1箱単位での出荷となります。
バラ出荷には対応しておりません。



■パッケージ



ラインナップ



アンバー



マットシルバー

特長

シンプルで軽量の角型レールに、部品すべてをセットした製品です。ブラケットはシングル・ダブルともレールの着脱がスムーズで、取付けの際は、レールをパチンと押し入れてネジをしめるだけで完了です。

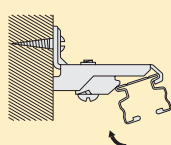

ダブルブラケットは、レール間隔が軽量レールでは最大の60mmと広いため、レースとドレープが引っ掛かったりせず、ダブル付けカーテンの開閉もスムーズです。

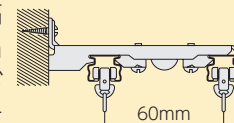

価格

※1箱単位でのご注文となります。

シングルセット

■角型セットレール シングル正面付けセット価格

1箱20セット入り [単位:円(税別)]

製品色	サイズ	1.82m(6尺)			2.00m			2.73m(9尺)			3.00m			3.64m(12尺)		
		コード	単価	箱入価格	コード	単価	箱入価格	コード	単価	箱入価格	コード	単価	箱入価格	コード	単価	箱入価格
アンバー		209420	2,590	51,800	209421	2,670	53,400	209422	3,570	71,400	209423	3,710	74,200	209424	4,460	89,200
マットシルバー		209425	2,470	49,400	209426	2,530	50,600	209427	3,410	68,200	209428	3,540	70,800	209429	4,260	85,200
セットの 明細	VSランナー		14コ		16コ		22コ		24コ		30コ					
	マグネットランナー(両開)		1組		1組		1組		1組		1組					
	シングルブラケット		4コ		4コ		6コ		6コ		7コ					
	キャップストップ		2コ		2コ		2コ		2コ		2コ					
	ジョイント		—		—		1コ		1コ		1コ					
	丸ビス		5本		5本		7本		7本		8本					
パッケージ サイズ	Ⓜ		58mm		58mm		58mm		58mm		58mm					
	Ⓜ		1830mm		2010mm		1400mm		1530mm		1850mm					
	Ⓜ		45mm		45mm		90mm		90mm		90mm					

※2.73m、3.00m、3.64mのレールはジョイント仕様になります。

価格

※1箱単位でのご注文となります。

ダブルセット

■角型セットレール ダブル正面付けセット価格

1箱10セット入り [単位:円(税別)]

製品色	サイズ	1.82m(6尺)			2.00m			2.73m(9尺)			3.00m			3.64m(12尺)			
		コード	単価	箱入価格	コード	単価	箱入価格	コード	単価	箱入価格	コード	単価	箱入価格	コード	単価	箱入価格	
アンバー		209430	5,050	50,500	209431	5,240	52,400	209432	7,010	70,100	209433	7,260	72,600	209434	8,960	89,600	
マットシルバー		209435	4,800	48,000	209436	5,000	50,000	209437	6,690	66,900	209438	6,950	69,500	209439	8,540	85,400	
セットの 明細	ランナー		28コ			32コ			44コ			48コ			60コ		
	マグネットランナー(両開)		2組			2組			2組			2組			2組		
	ダブルブラケット		4コ			4コ			6コ			6コ			8コ		
	キャップストップ		4コ			4コ			4コ			4コ			4コ		
	ジョイント		—			—			2コ			2コ			2コ		
	丸ビス		5本			5本			7本			7本			9本		
パッケージ サイズ	Ⓜ		90mm			90mm			90mm			90mm			90mm		
	Ⓜ		1830mm			2010mm			1400mm			1530mm			1850mm		
	Ⓜ		45mm			45mm			130mm			130mm			130mm		

※2.73m、3.00m、3.64mのレールはジョイント仕様になります。

■角型セットレール 部品価格

[単位:円(税別)]

部品名	色名	コード	単価	箱入数	箱入価格	パッケージサイズ(mm)	
ランナー	VSランナー (8コ入り)	209440	495	10/パック	4,950	Ⓜ80 Ⓜ120	
	マグネットランナー(両開) (1組入り)	209441	528	20/パック	10,560	Ⓜ80 Ⓜ100	
キャップ	キャップストップ (2コ入り)	209442	187	10/パック	1,870	Ⓜ80 Ⓜ100	
		クリア	209443				
ブラケット	シングルブラケット (2コ入り)	アンバー	209444	264	10/パック	2,640	Ⓜ80 Ⓜ100
		シルバー共通	209445				
	ダブルブラケット (4コ入り)	アンバー	209446	1,287	10/パック	12,870	Ⓜ80 Ⓜ170
		シルバー共通	209447				
ストッパー	ストッパー (2コ入り)	209448	143	20/パック	2,860	Ⓜ80 Ⓜ100	

製品仕様

■部品の材質

レール	オレフィン系樹脂被膜鋼板 (アンバー・マットシルバー仕上げ)
-----	-----------------------------------

取付け図

[単位: mm]

■シングル正面付け

シングルブラケット
(ブラケット幅:18)

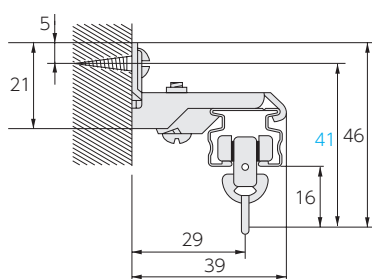

■ダブル正面付け

ダブルブラケット
(ブラケット幅:17)

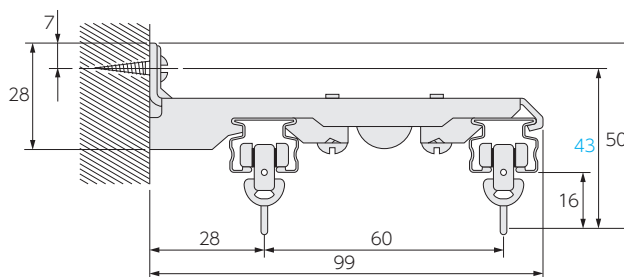

C型セットレール クリアタッチ

※すべて1箱単位での出荷となります。
バラ出荷には対応しておりません。

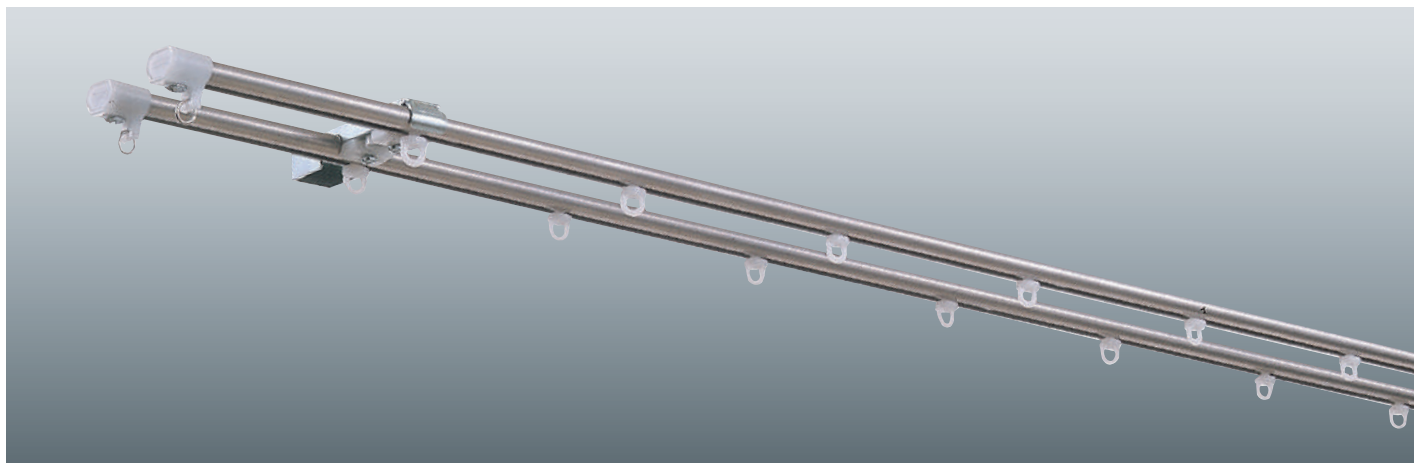

■パッケージ



ラインナップ



特長

材質はステンレスで、素材を生かしたヘアライン仕上げの機能重視のレールです。

デラックスタイプは、滑りのなめらかな高級ランナーを使用し、さらに両開マグネットランナーもセット。
スタンダードタイプは、どんな場所にも適応し、価格もリーズナブルです。

価格

シングルセット

■C型セットレール シングル正面付けセット価格 ※1箱単位でのご注文となります。

[単位: 円(税別)]

タイプ	箱入数・サイズ		1箱20セット入り						1箱10セット入り									
			0.91m		1.82m(6尺)		2.00m		2.73m(9尺)		3.00m		3.64m(12尺)					
	コード	単価	箱入価格	コード	単価	箱入価格	コード	単価	箱入価格	コード	単価	箱入価格	コード	単価	箱入価格			
スタンダードセット	209459	1,210	24,200	209460	1,960	39,200	209461	2,110	42,200	209462	3,020	30,200	209463	3,230	32,300	209464	3,920	39,200
デラックスセット		—	—	209466	2,400	48,000	209467	2,580	51,600	209468	3,710	37,100	209469	3,950	39,500	209470	4,720	47,200
セットの 明細	Vランナー	—	—	(14コ)	—	(16コ)	—	(22コ)	—	(24コ)	—	(24コ)	—	(30コ)				
	Aランナー	8コ	16コ	(—)	16コ	(—)	24コ	(—)	24コ	(—)	32コ	(—)						
	マグネットランナー(両開)	—	—	(1組)	—	(1組)	—	(1組)	—	(1組)	—	(1組)	—	(1組)				
	シングルブラケット	2コ	4コ	(4コ)	4コ	(4コ)	6コ	(6コ)	6コ	(6コ)	7コ	(7コ)						
	キャップストップ	2コ	2コ	(2コ)	2コ	(2コ)	2コ	(2コ)	2コ	(2コ)	2コ	(2コ)	2コ	(2コ)				
	ジョイント	—	—	(—)	—	(—)	1コ	(1コ)	1コ	(1コ)	1コ	(1コ)	1コ	(1コ)				
	丸ビス	3本	5本	(5本)	5本	(5本)	7本	(7本)	7本	(7本)	8本	(8本)						
パッケージ サイズ	㊳	58mm	58(58)mm	58(58)mm	58(58)mm	58(58)mm	58(58)mm	58(58)mm	58(58)mm	58(58)mm	58(58)mm	58(58)mm	58(58)mm					
	㊴	920mm	1830(1830)mm	2010(2010)mm	1400(1400)mm	1530(1530)mm	1850(1850)mm											
	㊵	40mm	40(45)mm	40(45)mm	55(60)mm	55(60)mm	55(60)mm											

*()内はデラックスセットの場合。 ※2.73m、3.00m、3.64mのレールはジョイント仕様になります。

価格

ダブルセット

■C型セットレール ダブル正面付けセット価格 ※1箱単位でのご注文となります。

[単位:円(税別)]

タイプ	箱入数・サイズ	1箱10セット入り						1箱5セット入り									
		1.82m(6尺)			2.00m			2.73m(9尺)			3.00m			3.64m(12尺)			
		コード	単価	箱入価格	コード	単価	箱入価格	コード	単価	箱入価格	コード	単価	箱入価格	コード	単価	箱入価格	
スタンダードセット		209471	4,120	41,200	209472	4,320	43,200	209473	6,460	32,300	209474	6,840	34,200	209475	8,200	41,000	
デラックスセット		209476	4,990	49,900	209477	5,200	52,000	209478	7,740	38,700	209479	8,280	41,400	209480	9,920	49,600	
セットの 明細	Vランナー	—	(28コ)	—	(32コ)	—	(44コ)	—	(48コ)	—	(60コ)						
	Aランナー	32コ	(—)	32コ	(—)	48コ	(—)	48コ	(—)	64コ	(—)						
	マグネットランナー(両開)	—	(2組)	—	(2組)	—	(2組)	—	(2組)	—	(2組)	—	(2組)				
	ダブルブラケット	4コ	(4コ)	4コ	(4コ)	6コ	(6コ)	6コ	(6コ)	6コ	(6コ)	8コ	(8コ)				
	キャップストップ	4コ	(4コ)	4コ	(4コ)	4コ	(4コ)	4コ	(4コ)	4コ	(4コ)	4コ	(4コ)				
	ジョイント	—	(—)	—	(—)	2コ	(2コ)	2コ	(2コ)	2コ	(2コ)	2コ	(2コ)				
	丸ビス	5本	(5本)	5本	(5本)	7本	(7本)	7本	(7本)	7本	(7本)	9本	(9本)				
パッケージ サイズ	Ⓜ	90(90)mm		90(90)mm		90(90)mm		90(90)mm		90(90)mm		90(90)mm					
	Ⓜ	1830(1830)mm		2010(2010)mm		1400(1400)mm		1530(1530)mm		1850(1850)mm							
	Ⓜ	40(45)mm		40(45)mm		55(60)mm		55(60)mm		55(60)mm							

*()内はデラックスセットの場合。 ※2.73m、3.00m、3.64mのレールはジョイント仕様になります。

■C型セットレール 部品価格

[単位:円(税別)]

部品名	色名	コード	単価	箱入数	箱入価格	パッケージサイズ(mm)
レール	カーブレール 0.4m×0.4m	—	209481	1,266	5本パック 6,330	Ⓜ400(ヘッダー80) Ⓜ450
	カーブレール 0.91m×0.91m	—	209482	1,926	5本パック 9,630	Ⓜ910(ヘッダー80) Ⓜ960
ランナー	Aランナー (10コ入り)	—	209483	297	10パック 2,970	Ⓜ80 Ⓜ100
	Vランナー (10コ入り)	—	209484	517	10パック 5,170	Ⓜ80 Ⓜ100
	VSランナー (8コ入り)	ホワイト	209485	495	10パック 4,950	Ⓜ80 Ⓜ120
	マグネットランナー(両開) (1組入り)	ホワイト	209486	528	20パック 10,560	Ⓜ80 Ⓜ100
ブラケット	シングルブラケット (2コ入り)	—	209487	264	10パック 2,640	Ⓜ80 Ⓜ100
	ダブルブラケット (3コ入り)	—	209488	968	10パック 9,680	Ⓜ80 Ⓜ170
	ダブルブラケット (4コ入り)	—	209489	1,287	10パック 12,870	Ⓜ80 Ⓜ170
キャップ	キャップストップ (2コ入り)	—	209490	187	20パック 3,740	Ⓜ80 Ⓜ100
その他の部品	ジョイントS (1コ入り)	—	209491	110	10パック 1,100	Ⓜ80 Ⓜ100
	ストッパー (2コ入り)	—	209492	143	20パック 2,860	Ⓜ80 Ⓜ100
	カーブ部品セット	—	209493	1,166	10パック 11,660	Ⓜ80 Ⓜ170

製品仕様

■部品仕様

	デラックスタイプ(D)	スタンダードタイプ(S)
レールの材質	ステンレス鋼板(SUS-430) ヘアライン仕上げ	ステンレス鋼板(SUS-430) ヘアライン仕上げ
使用ランナー	Vランナー・両開き マグネットランナー使用	Aランナー使用

取付け図

[単位: mm]

■ デラックスタイプ(D)
シングル正面付け(ブラケット幅: 20)

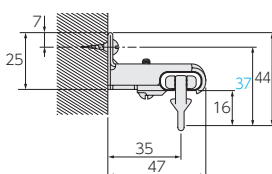

ダブル正面付け(ブラケット幅: 20)

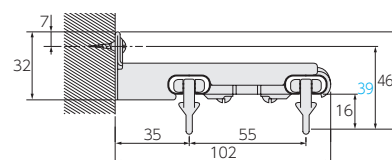

■ スタンダードタイプ(S)
シングル正面付け(ブラケット幅: 20)

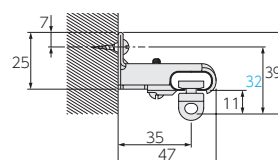

ダブル正面付け(ブラケット幅: 20)

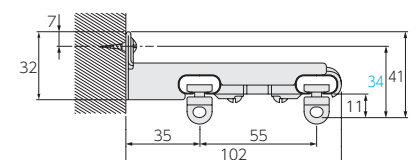

店頭用カーテンレール パック部品

※すべて1箱単位での出荷となります。
バラ出荷には対応しておりません。

■パッケージ



価格

※1箱単位でのご注文となります。

■角型伸縮セットレール 専用部品価格

[単位:円(税別)]

部品名	色名	コード	単価	箱入数	箱入価格	パッケージサイズ(mm)
① VFダブルブラケット	ナチュラル	209384	1,078	10パック	10,780	W80 H170
	ウォールナット	209385				
	アンバー	209386				
	シルバー	209387				
	フロスティホワイト	209388				

■C型伸縮セットレール 専用部品価格

[単位:円(税別)]

部品名	色名	コード	単価	箱入数	箱入価格	パッケージサイズ(mm)
② VFCダブルブラケット	—	209408	1,287	10パック	12,870	W80 H170
③ VFCシングルブラケット		209409	693	10パック	6,930	W80 H100

■角型伸縮セットレール・C型伸縮セットレール共通 部品価格

[単位:円(税別)]

部品名	色名	コード	単価	箱入数	箱入価格	パッケージサイズ(mm)
④ VFランナー	ホワイト	209382	517	20パック	10,340	W80 H100
⑤ VFマグネットランナー(両開)		209383	550	20パック	11,000	W80 H100

※C型伸縮セットレールをご使用の場合はホワイト色をご使用ください。

■パッケージ

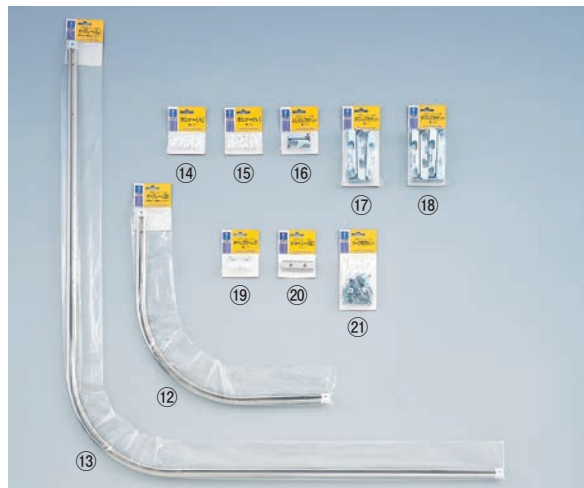

角型伸縮
セットレール

C型伸縮
セットレール

角型
セットレール

C型
セットレール

パック部品

価格

※1箱単位でのご注文となります。

■角型セットレール 専用部品価格

[単位：円(税別)]

部品名	色名	コード	単価	箱入数	箱入価格	パッケージサイズ(mm)
⑥ キャップストップ	アンバー	209442	187	10パック	1,870	W80 H100
	クリア	209443				
⑦ シングルブラケット	アンバー	209444	264	10パック	2,640	W80 H100
	シルバー共通	209445				
⑧ ダブルブラケット	アンバー	209446	1,287	10パック	12,870	W80 H170
	シルバー共通	209447				

■角型セットレール・C型セットレール共通 部品価格

[単位：円(税別)]

部品名	色名	コード	単価	箱入数	箱入価格	パッケージサイズ(mm)
⑨ VSランナー	ホワイト	209440	495	10パック	4,950	W80 H120
⑩ マグネットランナー(両開)	ホワイト	209441	528	20パック	10,560	W80 H100
⑪ ストッパー	—	209448	143	20パック	2,860	W80 H100

※C型セットレールをご使用の場合はホワイト色をご使用ください。

■C型セットレール 専用部品価格

[単位：円(税別)]

部品名	色名	コード	単価	箱入数	箱入価格	パッケージサイズ(mm)
⑫ カーブレール 0.4m×0.4m	—	209481	1,266	5本パック	6,330	W400(ヘッダー80) H450
⑬ カーブレール 0.91m×0.91m	—	209482	1,926	5本パック	9,630	W910(ヘッダー80) H960
⑭ Aランナー	ホワイト	209483	297	10パック	2,970	W80 H100
⑮ Vランナー	ホワイト	209484	517	10パック	5,170	W80 H100
⑯ シングルブラケット	—	209487	264	10パック	2,640	W80 H100
⑰ ダブルブラケット	—	209488	968	10パック	9,680	W80 H170
⑱ ダブルブラケット	—	209489	1,287	10パック	12,870	W80 H170
⑲ キャップストップ	—	209490	187	20パック	3,740	W80 H100
⑳ ジョイントS	—	209491	110	10パック	1,100	W80 H100
㉑ カーブ部品セット	—	209493	1,166	10パック	11,660	W80 H170



カーテン用品

カーテンフック	502
フラットテープ	504
カーテン芯地	504
カーテンウェイト	505

施工用品

取付用ネジ	506
製品取付用アンカー	506

施工補助用品

T型ブラケット	507
スペーサー	507
穴あけ治具	507
リターン金具	507
レールカッターV	507

特長

カーテンの重量、取付け場所に応じた品種を取揃えており、きめ細かなニーズに対応できます。

●フックの種類

品名	略号	メッキ仕上げ	備考
スチールフック	T	ユニクローム	鋼線普及タイプ
強カスプリングフック	S	ユニクローム	Tフックの5倍もの復元力をもっています。

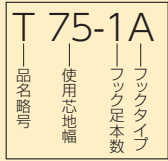

●強カスプリングフックの特長

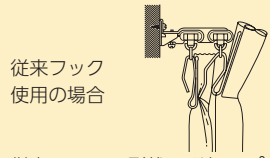
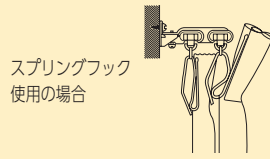

従来のフックの形状では、ドレープのカーテンの開閉時にフックの先端でレースのひだの部分に傷めることがあります。当社の製品は形状の工夫でレースを傷めません。

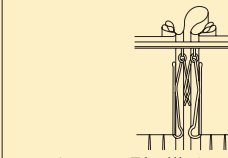
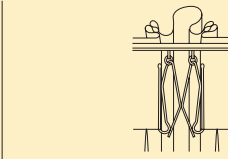

ランナーへの引っ掛け口が短いフックでは、カーテンの開閉時にフックどうしがからむ場合があります。当社の製品は形状の工夫でこのからみはありません。

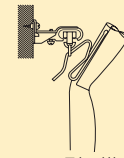
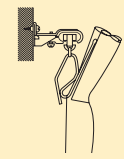

ランナーへの引っ掛け口が閉じているので、カーテンの開閉時に外れたりすることはありません。

強カスプリング(鋼線)フック

[単位:mm]

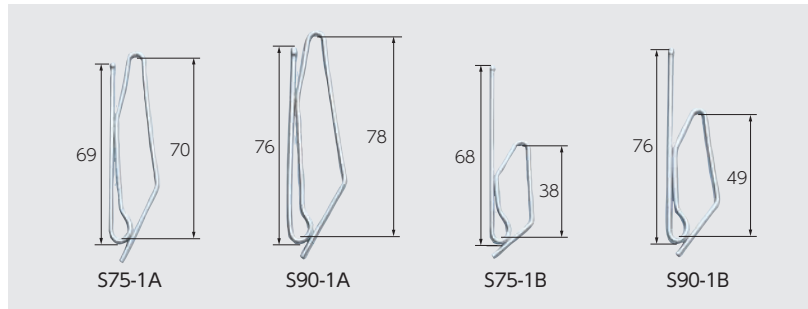

価格

※1箱単位でのご注文となります。

■強カスプリング鋼線フック価格

[単位:円(税別)]

部品名	コード	単価	箱入数	箱入価格
S75-1A	209504	19	300本	5,700
S90-1A	209505	25	300本	7,500
S75-1B	209506	19	300本	5,700
S90-1B	209507	25	300本	7,500

スチールフック

[単位:mm]

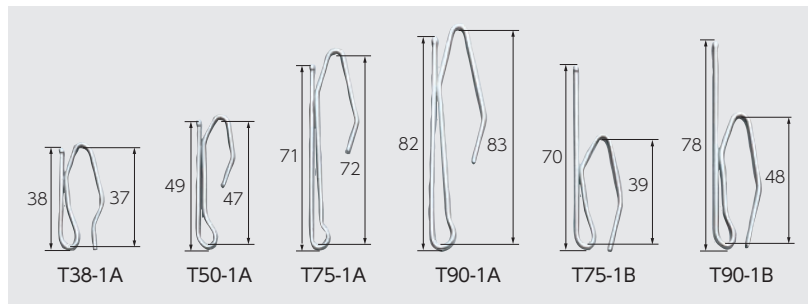

価格

※1箱単位でのご注文となります。

■スチールフック価格

[単位:円(税別)]

部品名	コード	単価	箱入数	箱入価格
T38-1A	209508	11	500本	5,500
T50-1A	209509	10	500本	5,000
T75-1A	209510	13	300本	3,900
T90-1A	209511	19	300本	5,700
T75-1B	209512	13	300本	3,900
T90-1B	209513	19	300本	5,700

■パッケージ



■スチールフック(パック商品)価格

[単位:円(税別)]

部品名	コード	単価	箱入数	箱入価格
T50-1A	209514	169	10パック	1,690
T75-1A	209515	182	10パック	1,820
T90-1A	209516	218	10パック	2,180
T75-1B	209517	182	10パック	1,820
T90-1B	209518	218	10パック	2,180

※1パック10コ入り

ピンフック

[単位:mm]

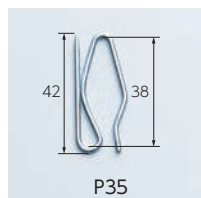

価格

※1箱単位でのご注文となります。

■ピンフック価格

[単位:円(税別)]

部品名	コード	単価	箱入数	箱入価格
P35	209519	14	500本	7,000

※すべて1箱単位での出荷となります。
バラ出荷には対応しておりません。

特長

75正面・天井、90正面・天井は耐熱性に優れたポリアセタール製です。

天井タイプは、天井付け時に掛けやすい形状です。

クリアタイプは、薄手のカーテンの時に目立ちません。

■ アジャストフック [単位:mm]

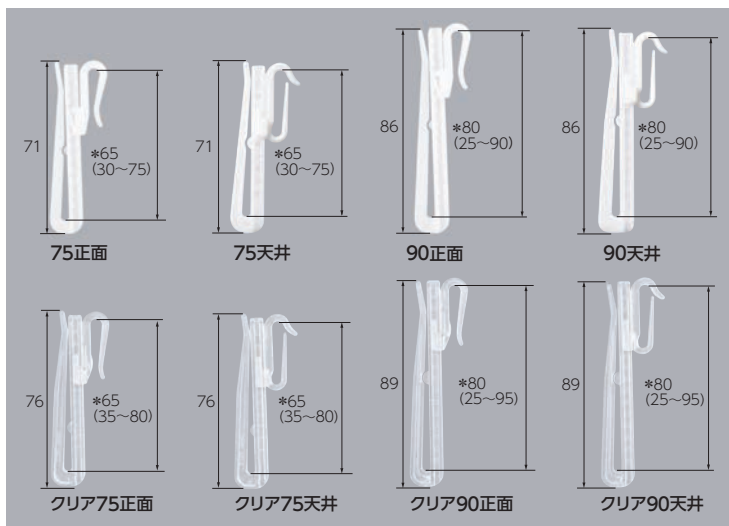

*出荷時のセット寸法(カッコ内はアジャストフックの可動範囲) ●アジャストフックは5mm単位でスライド可能です。

■ フラットフック [単位:mm]

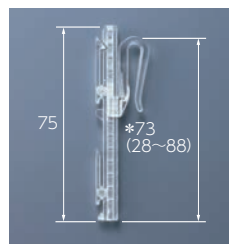

■ パッケージ



カーテンフック

フラットテープ

カーテン芯地

カーテンウェイト

価格

※1箱単位でのご注文となります。

■ アジャストフック価格 [単位:円(税別)]

部品名	コード	単価	箱入数	箱入価格
75正面	209520	61	100本	6,100
75天井	209521	61	100本	6,100
90正面	209522	68	100本	6,800
90天井	209523	68	100本	6,800
クリア75正面	209524	78	100本	7,800
クリア75天井	209525	78	100本	7,800
クリア90正面	209526	85	100本	8,500
クリア90天井	209527	85	100本	8,500

■ アジャストフック(パック商品)価格 [単位:円(税別)]

部品名	コード	単価	箱入数	箱入価格
75正面	209528	780	10パック	7,800
75天井	209529	780	10パック	7,800
90正面	209530	880	10パック	8,800
90天井	209531	880	10パック	8,800

※1パック10コ入り

■ フラットフック価格 [単位:円(税別)]

部品名	コード	単価	箱入数	箱入価格
フラットフック	209532	61	500本	30,500

※フラットフックは、フラットテープと一緒にご使用ください。

フラットテープ

※すべて1箱単位での出荷となります。
バラ出荷には対応しておりません。

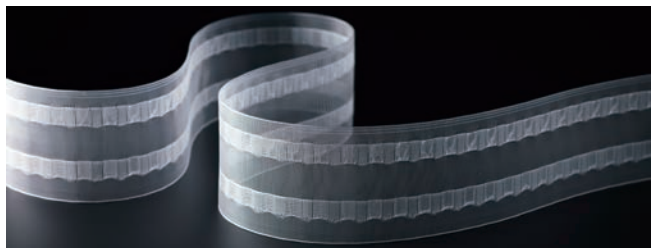

特長

フラットカーテンをきれいにさせる専用テープです。

フラットフックを使用することでカーテンに跡がつきません。

取扱絵表示



あて布使用

材質：ポリエステル100%

価格

※1箱単位でのご注文となります。

■フラットテープ価格

[単位：円(税別)]

部品名	コード	1mあたり単価	箱入数	箱入価格
フラットテープ 80mm	209533	418	50m	20,900

※フラットテープは、フラットフックと一緒にご使用ください。

カーテン芯地



ウーリー芯地



ポリエステル芯地

特長

ウーリー芯地はタテ方向に強く、ヨコ方向に柔軟ですので、カーテンのひだりが美しく仕上がります。

ポリエステル芯地は半透明なのでレースカーテンやケースメントに最適です。

ポリエステル芯地はドライクリーニングやアイロンでもほとんど縮みません。

製品仕様

■パッケージ



■部品の材質

部品名	材質	取扱絵表示
ウーリー芯地	ポリエステル 100%	
ポリエステル芯地	ポリエステル 100%	

●ウーリー芯地の収縮率

洗濯収縮率(ドライクリーニング3回仕上げ)			
タテ	約0.1%	ヨコ	約0.5%
熱収縮 アイロン仕上げ(当て布)160℃~270℃			
タテ	約0.6%	ヨコ	約0.6%

●ポリエステル芯地の収縮率

洗濯収縮率(ドライクリーニング3回仕上げ)			
タテ	約0.1%	ヨコ	約0.1%
熱収縮 アイロン仕上げ(当て布)160℃~270℃			
タテ	約0.4%	ヨコ	約0.4%

※各収縮率は状況により数値が異なります。

価格

※1箱単位でのご注文となります。

■ウーリー芯地価格

[単位：円(税別)]

部品名	コード	1mあたり単価	箱入数	箱入価格
ウーリー芯地 50mm	209534	91	100m	9,100
ウーリー芯地 75mm	209535	104	100m	10,400
ウーリー芯地 90mm	209536	129	100m	12,900

■ポリエステル芯地価格

[単位：円(税別)]

部品名	コード	1mあたり単価	箱入数	箱入価格
ポリエステル芯地 30mm	209537	44	100m	4,400
ポリエステル芯地 50mm	209538	63	100m	6,300
ポリエステル芯地 75mm	209539	75	100m	7,500
ポリエステル芯地 90mm	209540	103	100m	10,300

カーテンウェイト

※すべて1箱単位での出荷となります。
バラ出荷には対応しておりません。



ウェイトコード

特長

カーテンの裾にウェイトコードを入れることで、プリーツが美しく仕上がります。また、カーテンが風になびくのを防ぐ場合に効果的です。

ウェイトコードの重さは1mあたり、30g・50gの2種類があります。また、カーテンウェイト(ウェイトプレート)の重さは1コあたり、10g・15gの2種類があります。カーテン生地やスタイルに合わせてお選びください。

ウェイトコードはカーテンの裾の折返しに入れるだけなので、手間がかかりません。

■ ウェイトプレート [単位:mm]

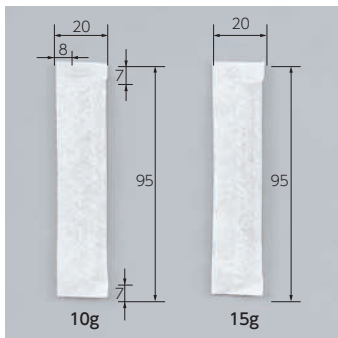

■ ウェイトコード

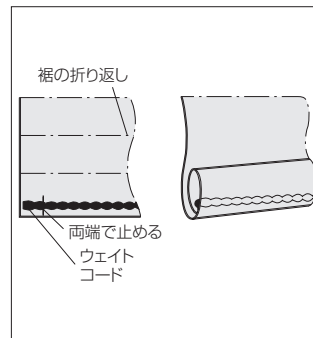

価格

※1箱単位でのご注文となります。

■ ウェイトコード価格

[単位:円(税別)]

部品名	コード	1mあたり単価	箱入数	箱入価格
ウェイトコード 30g(1mあたりの重量)	209541	164	100m	16,400
ウェイトコード 50g(1mあたりの重量)	209542	216	100m	21,600

■ ウェイトプレート価格

[単位:円(税別)]

部品名	コード	1個あたり単価	箱入数	箱入価格
ウェイトプレート 10g(1個あたりの重量)	209543	102	100コ	10,200
ウェイトプレート 15g(1個あたりの重量)	209544	125	100コ	12,500

カーテンフック

フラットテープ

カーテン芯地

カーテンウェイト

取付用ネジ

※すべて1箱単位での出荷となります。
バラ出荷には対応しておりません。

取付け下地への幅広い対応を可能にするため、取付ネジをオプション部品としてご用意しました。

価格

※1箱単位でのご注文となります。

■木下地用ネジ価格



[単位：円(税別)]

部品名	サイズ(mm)	コード	部品色	単価	箱入数	箱入価格
ナベタッピングネジ  20・25・30・40・50mm	3.5×20	209595	シルバー	6.4	500本	3,200
	3.5×25	209596		6.8	500本	3,400
	3.5×30	209597		8.4	500本	4,200
	3.5×40	209598		9.6	500本	4,800
	3.5×50	209599		12.8	500本	6,400
丸サラタッピングネジ  20・25・30・40・50mm	3.5×20	209600	シルバー	6.0	500本	3,000
		209601	ブロンズ	7.6	500本	3,800
		209602	ホワイト	11.0	500本	5,500
	3.5×25	209603	シルバー	6.4	500本	3,200
		209604	ブロンズ	8.0	500本	4,000
		209605	ホワイト	11.6	500本	5,800
		209606	シルバー	7.6	500本	3,800
	3.5×30	209607	ブロンズ	9.2	500本	4,600
		209608	ホワイト	12.4	500本	6,200
		209609	シルバー	10.0	500本	5,000
	3.5×40	209610	ブロンズ	11.6	500本	5,800
		209611	ホワイト	14.8	500本	7,400
		209612	シルバー	12.4	500本	6,200
	3.5×50	209613	ブロンズ	14.0	500本	7,000
209614		ホワイト	17.2	500本	8,600	

※塗装ネジを用意しておりますので、取付け部品の色に合わせてご使用ください。
※丸サラタッピングネジは、電動ドライバーのビットに乗りやすくネジ山がつぶれにくい点が特長です。

■鉄下地用ネジ価格

[単位：円(税別)]

部品名	サイズ(mm)	コード	部品色	単価	箱入数	箱入価格
丸サラドリルネジ  シルバー 13・16・19mm	3.5×13	209615	シルバー	14.6	500本	7,300
	3.5×16	209616		16.2	500本	8,100
	3.5×19	209617		17.8	500本	8,900
軽天用ネジ 	3.5×32	209618	シルバー	8.8	500本	4,400

※ドリルネジは、下穴無しで直接下地に取付け可能です。
※軽天用ネジは、鉄下地かつ軽量天井仕上げ部に使用します。

■房掛用ネジ価格

[単位：円(税別)]

部品名	サイズ(mm)	コード	部品色	単価	箱入数	箱入価格
丸サラタッピングネジ  20・25・35・45mm	3.0×20	209619	シルバー	5.6	500本	2,800
		209620	ブロンズ	7.2	500本	3,600
		209621	ホワイト	10.4	500本	5,200
	3.0×25	209622	シルバー	5.8	500本	2,900
		209623	ブロンズ	7.6	500本	3,800
		209624	ホワイト	11.0	500本	5,500
	3.0×35	209625	シルバー	8.0	500本	4,000
		209626	ブロンズ	10.0	500本	5,000
		209627	ホワイト	13.2	500本	6,600
	3.0×45	209628	シルバー	11.0	500本	5,500
		209629	ブロンズ	13.2	500本	6,600
	209630	ホワイト	16.4	500本	8,200	

※色バリエーションは、当社房掛の色に合わせた設定となっております。
※房掛の取付け状況に応じた長さを選択してください。
※丸サラタッピングネジは、電動ドライバーのビットに乗りやすくネジ山がつぶれにくい点が特長です。
※カーテンレール製品以外(ブラインドやロールスクリーン等)の製品取付けにも充分対応できます。

※各アンカーの耐力はあくまでも試験に基づく参考データです。
下地の状態を良くご確認の上、ご使用ください。

製品取付用アンカー

価格

※1箱単位でのご注文となります。

■ボードファスナー



- ・石膏ボードやベニヤ等の、中空壁用の金属製アンカーです。
- ・簡単施工で均一な仕上がりに。

- ・取付け後もネジの着脱が自在に可能です。
- ・クロス等へのダメージを軽減する共回り防止金具入り。

■ボードファスナー価格

[単位：円(税別)]

部品名	サイズ	下穴径	適用母材厚	アンカー全長	付属ネジ長	ネジ径	コード	単価	箱入数	箱入価格	最大耐力(引抜き)	試験母材(石膏ボード)
ボードファスナー	409	9mm	3~9mm	32mm	40mm	M4	209631	104.0	50本	5,200	32kgf	9.5mm
	416	9mm	10~16mm	38mm	45mm	M4	209632	106.0	50本	5,300	34kgf	12.5mm
	423	9mm	17~23mm	45mm	52mm	M4	209633	108.0	50本	5,400	28kgf	9mm+12mm

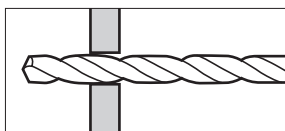

①9mm径の下穴をあけます。

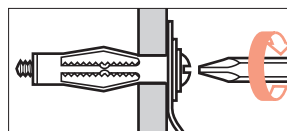

②共回り防止金具をセットして穴に差し込み、ネジの回転が重たくなるまで十分に締め付けます。

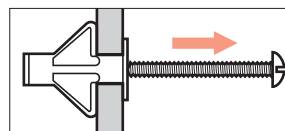

③共回り防止金具をはずしネジをゆるめて抜き取ります。

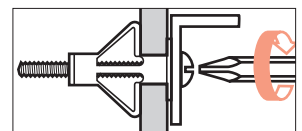

④取付け物をセットし、ネジを締め付け施工完了。

■房掛取付け用アンカーアリゲーター



- ・母材を選ばず、房掛用の3mmネジから使用可能なアンカーです。
- ・石膏ボード壁でもくさび状に広がり、しっかり固定します。
- ・コンクリートプラグとしても優れた性能を発揮します。

- ・フランジ(アンカーの頭)がないので取付け物が壁面にピッタリと密着します。
- ・大きなフィンで共回り、潜り込みを防ぎます。

■房掛取付け用アンカーアリゲーター価格

[単位：円(税別)]

部品名	サイズ	下穴径	最低使用壁厚	アンカー全長	ネジ長	ネジ径	コード	単価	箱入数	箱入価格	最大耐力(引抜き)	試験母材(石膏ボード)
アリゲーター	A5	4mm	6.4mm	24mm	25+S*mm	3~5mm	209634	59.5	200本	11,900	25kgf(3)*	12.5mm

※S:取付け物厚み ※()内の数字は使用ネジ径

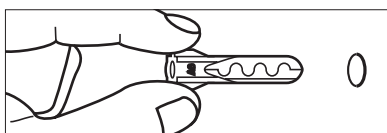

①4mm径の下穴をあけます。

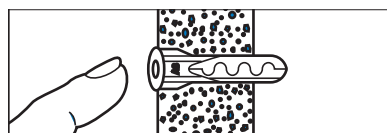

②アリゲーターを差し込みます。

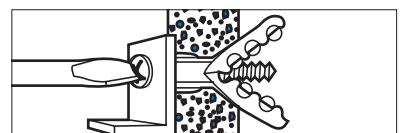







③取付け物をセットし、ネジを締め付け施工完了。

施工補助用品

T型ブラケット・スペーサー・穴あけ治具・リターン金具

価格

部品名	部品色	コード	単価	箱入数	箱入価格
T型補助ブラケット(小) 	アンバー	205601	210	20コ	4,200
	フロスティホワイト	205602			
	シルバー	205603	190	3,800	
T型補助ブラケット(大) 	アンバー	209635	350	20コ	7,000
	フロスティホワイト	209636			
	シルバー	209637	310	6,200	

部品名	コード	単価	箱入数	箱入価格
ブラケットスペーサーCR10 付属ネジサイズ (φ3.5×35mm) 	209638	280	20コ	5,600
木製レール穴あけ治具 (ドリル刃入り) 	203347	6,100	1コ	6,100
リターン金具 	206563	90	30コ	2,700
壁面リターン金具 	209639	220	1コ	220

取付用ネジ

製品取付用
アンカー

施工補助用品

T型ブラケット

スペーサー

穴あけ治具

リターン金具

レールカッターV

製品仕様

■ T型補助ブラケット(小)

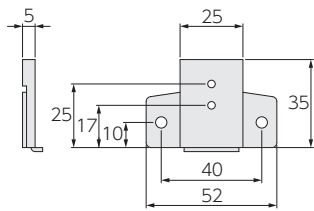

■ T型補助ブラケット(大)

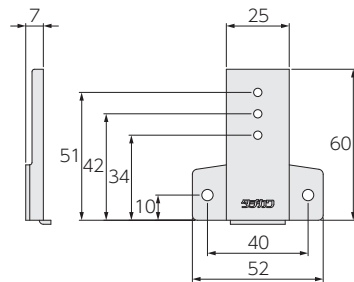

■ ブラケットスペーサー CR10

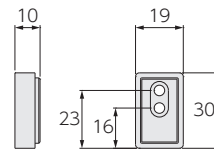

■ リターン金具

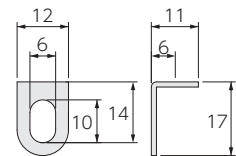

■ 壁面リターン金具

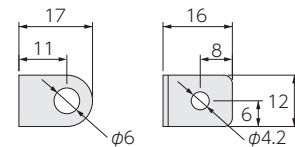

[単位:mm]

* 木製レール穴開け治具の使用法

φ28とφ19のボールの穴あけが可能です。

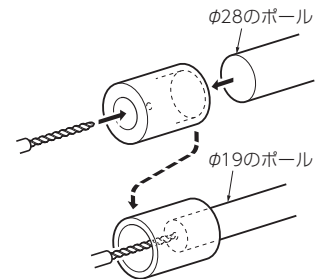

治具の両端がそれぞれφ28・φ19用の穴になっています。
φ19のボールに穴を開けるときは治具を反転させてください。

施工補助用品

レールカッターV

レールカッターV



レールカッターV

特長

持ち運びが便利な、スチール・ステンレス共用タイプ。
安定性・切断力に優れています。

価格

[単位:円(税別)]

31,180

※ファンティアフィル・ファンティア・V20・V17・V2・V5・ファインフィット用の7タイプがあります。

暮らしをもっと快適にするアイデアを伝授します！

エコ & スマートな カーテンレール 活用術。

人と環境にやさしい暮らしを追求しているタチカワブラインド。さらに便利で快適に暮らすために、カーテンレールの活用方法をご紹介します。



1: 小さな お子さまも安心

安全・安心への思いを形にした カーテンアクセサリー

カーテンの近くで小さなお子さまが遊んだりしていると、お子さまの首や体にカーテンのタッセルが巻き付くなどして、思わぬ事故につながる可能性があります。

タチカワブラインドでは、小さなお子さまがいらっしゃるご家庭や施設でも安全に、安心して、製品をご使用していただくため、チャイルドセーフティー部品のご使用をおすすめしています。

対象製品

房掛: モデラ ➡ P.202 タクト ➡ P.203 イーズ ➡ P.203

タッセル: ガレア ➡ P.216 クルミ M・L ➡ P.218



房掛の使い方

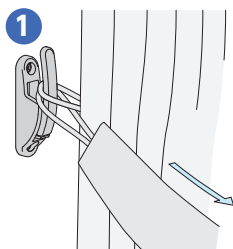

房掛のフックに6kgの力が掛かると・・・

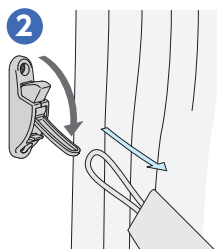

房掛のフックが倒れてタッセルが外れます。

タッセルの使い方

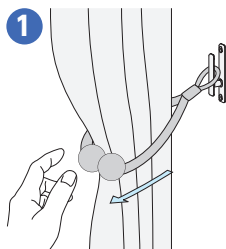

タッセルに6kgの力が掛かると・・・

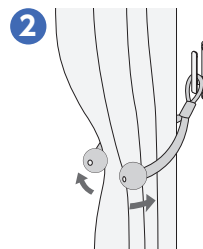

マグネットが外れます。

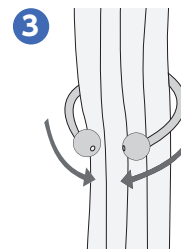

外れた両端のアクセサリー部(マグネット)でカーテンを束ねて元の位置に戻してください。

(お願い) 安全対策部品をご使用になっても、事故が完全に回避されるわけではありません。タッセル(カーテンの留めひも)や房掛の危険性を十分に認識した上でご使用をお願いします。

2 賢く省エネ 快適に遮光

上部からの光漏れを抑え、 断熱性を高める「トップカバー」

カーテンレールにトップカバーを取付けることで、レール上部からの光漏れを抑えると同時に、断熱性を高めます。カラーはレールカラーとコーディネイトしやすい9色をご用意しました。

●トップカバー



トップカバーキャップが「木目調」になり、レールとの一体感がアップ。より上質な印象に仕上がります。

●後付けトップカバー



※完全に遮光する効果はありません。

レール上部からの光漏れを抑えて遮光性アップ！
さらに、空気の流れを抑制し、断熱性を高めます！



●トップカバー色



側面からの光漏れを抑え、 断熱性を高める「サイドカバー」

側面まですっぽり覆うサイドカバーで側面からの光漏れを抑えると同時に、断熱性も高めます。

すきま風や太陽熱の侵入を防いで快適な室温をキープ！
さらに、光漏れも抑えて日射しをシャットアウト！



窓まわり製品で室内の熱を逃がしにくくし、省エネ。

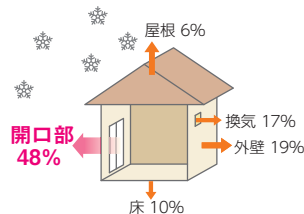

室内から屋外に逃げていく熱エネルギーを100%とすると、窓などの開口部から屋外に逃げていく熱エネルギーは実に約48%といわれています。窓から逃げていくエネルギーを軽減する「断熱」がとても重要です。断熱性能を表す数値として、『熱貫流率』などがあります。

■熱貫流率(U値(W/m²·k))

熱エネルギーが壁や窓ガラスを通して温度の高い空間から低い空間へ伝わる現象を「熱貫流」といい、1時間あたりに伝わる熱量の大きさを表したのが「熱貫流率」といいます。数値が小さいほど伝わる熱量が少ない(熱が逃げにくい)ので、断熱性能が優れていることになります。

●断熱性能

		窓のみ	窓+一般カーテンレールダブル	窓+一般カーテンレールダブル+カーテンリターン	窓+一般カーテンレールダブル+カーテンリターン+トップカバー
熱貫流率 (U値) [W/(m ² ·K)]	単板ガラス (3mm)	6.0	5.0	4.0	3.7
	複層ガラス (FL3-A6-FL3)	3.4	3.1	2.6	2.5

※熱貫流率 (U値)：1時間あたりに伝わる熱量の大きさ。数値が小さいほど熱を伝えにくく断熱性能が高い。

※熱貫流率 (U値) は JIS A 4710 「建具の断熱性能試験方法」を準用して測定・算出しております。

※上記数値は当社独自の試験で算出したものであり、性能を保証するものではありません。

※試験製品 カーテンレール：「ファンティア 1680mm」

カーテン：ドレープ「ノイエ (チョコブラウン) RC-7511 幅1730mm×高さ1630mm」

レース「ネージュ (アイボリー) RC-7622 幅1730mm×高さ1620mm」

対象製品

ビバーチェプラナ ➡ P.44 ビバーチェ ➡ P.60 ファンティア ➡ P.236 ファンティアフィル ➡ P.256

3: 静かで快適



開閉音を軽減したカーテンレールで静かさをキープ

走行性の高い静音タイプのカーテンレールで静かさをキープ。

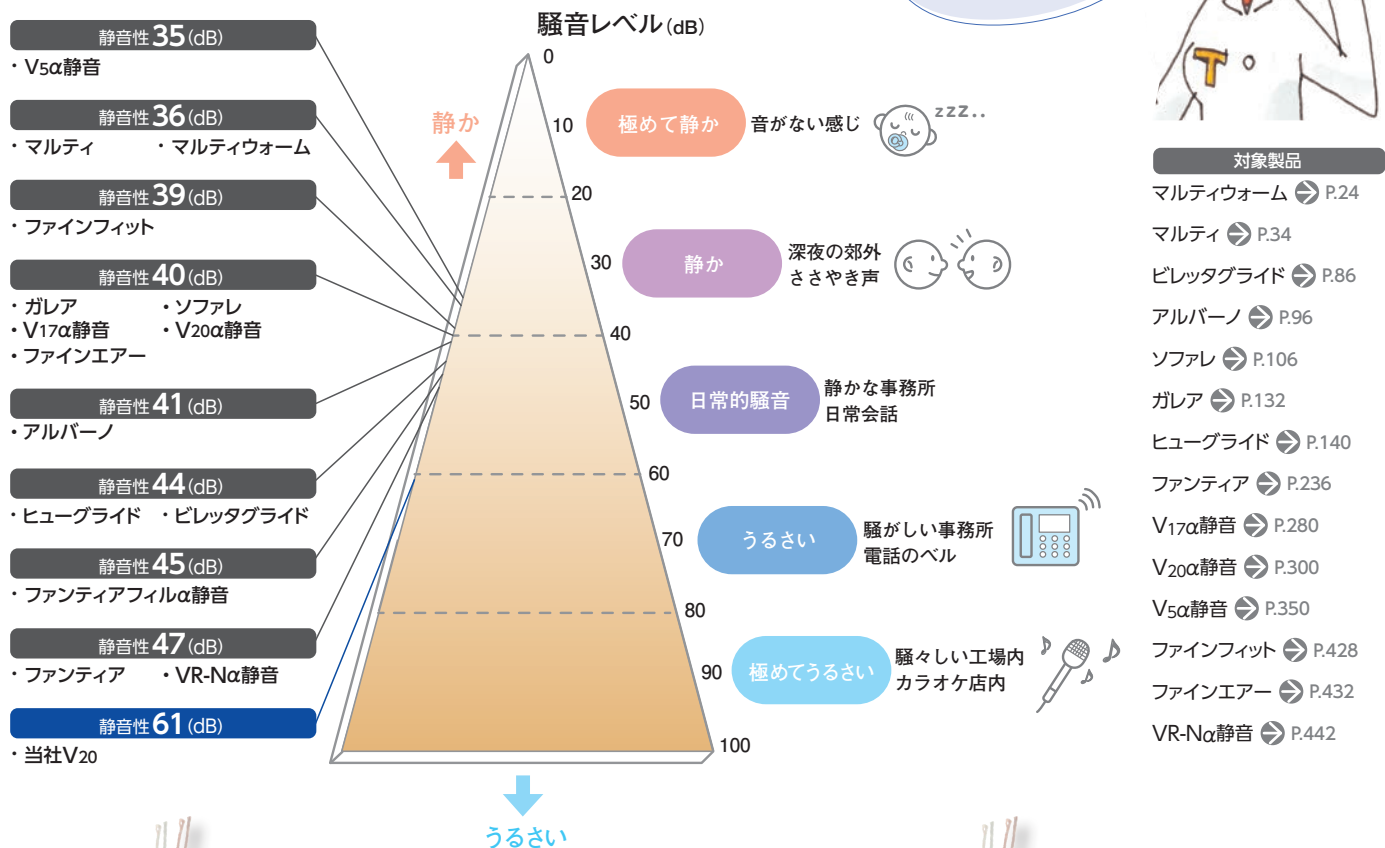

数値の小さいものほど、静音性に優れています。



対象製品

- マルティウォーム ➡ P.24
- マルティ ➡ P.34
- ビレッタグライド ➡ P.86
- アルバーノ ➡ P.96
- ソファレ ➡ P.106
- ガレア ➡ P.132
- ヒューグライド ➡ P.140
- ファンティア ➡ P.236
- V17α静音 ➡ P.280
- V20α静音 ➡ P.300
- V5α静音 ➡ P.350
- ファインフィット ➡ P.428
- ファインエア ➡ P.432
- VR-Nα静音 ➡ P.442

4: 便利な電動

リモコンやスイッチで操作して快適・便利

リモコンやスイッチで簡単に操作できる便利な電動カーテンレール。大きな窓や複数ある窓、手の届かない高窓などにおすすめです。



対象製品

- ホームタコス ティエルモ ➡ P.368
- ホームタコストリーチェ ➡ P.388
- シールド50 ➡ P.410

5: 開け閉めラクラク

真ん中から、両サイドから、開け閉めカンタン

マグネットランナー(片開)を取付けることで、両サイドからカーテンの開閉が可能に。マグネット式なので、誰でも簡単に使えます。

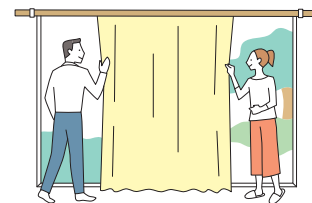

対象製品

- ビパーチェプラナ ➡ P.44
- ビパーチェ ➡ P.60
- ファンティア ➡ P.236
- ファンティアフィル ➡ P.256

6: 大きな窓に便利

エコ&スマートな
カーテンレール活用術

大開口の窓を広く見せる、 ブラケット部分を通過できる「スルーランナー」

製品の動きはこちら▶



ブラケット部分を通過できる「スルーランナー」で、長いレールを片開きにするのが可能に。
ブラケット位置に関わらず、カーテンを開け閉めできるため、大開口の窓にも対応できます。

ブラケット部分を通過するとき

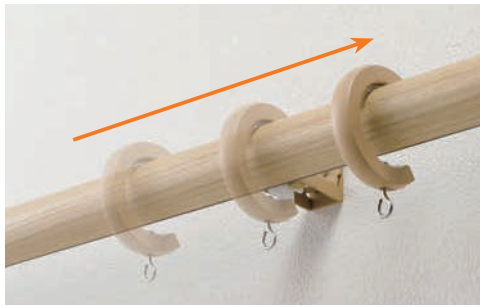

ブラケットを裏側から見たとき



ブラケット部分を通過できる「スルーランナー」でカーテンのレイアウト自由自在

ブラケット部分を通過できるスルーランナーで、どんな窓でも自由にカーテンをレイアウトできます。

大開口の窓や連窓に使用するとき

開口部を大きく取れて窓辺が広々。明るい空間に。

従来のリングランナー

1窓ごとにカーテンを納めるため、
カーテンが中央にたまり、
重い印象に。

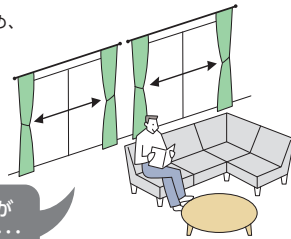

窓まわりが
重い印象...

スルーランナー

大開口の窓や連窓でもカーテンを
1窓にして製作できます。
カーテンが両脇に納まり、
窓辺をすっきりと明るく
演出できます。

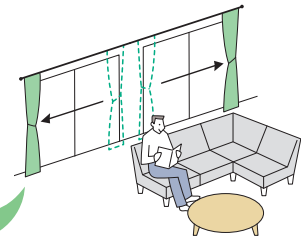

すっきりと
広々!

コーナー窓に使用するとき

コーナーがすっきり。出入りがスムーズ。

従来のリングランナー

コーナーにカーテンの
たまりができるため、
重い印象に。

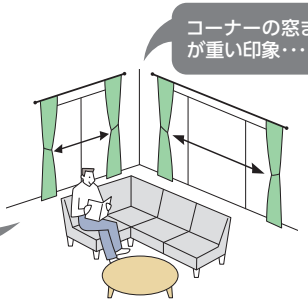

カーテンが
出入りの
邪魔に...

コーナーの窓まわり
が重い印象...

スルーランナー

長いレールでも片開きにするのが可能に。
コーナーにカーテンのたまりが少なくなり、
窓辺がすっきり。
出入りがしやすくなります。

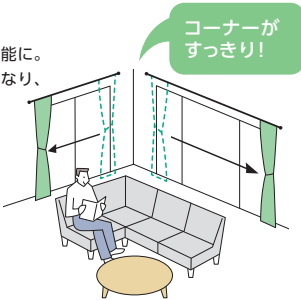

出入り
しやすい

コーナーが
すっきり!

片側にカーテンを納める窓に使用するとき

お部屋の間取りや家具の配置に合わせて、カーテンの開け閉めをしやすい。

従来のリングランナー

間取りや家具の配置により、
カーテンが両脇に納まると
開け閉めがしにくい。

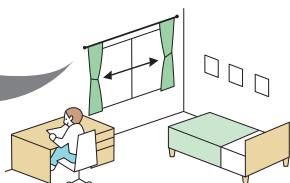

カーテンが
邪魔に...

スルーランナー

片開きすることで、
間取りや家具の配置を気にせずに
カーテンの開け閉めができます。

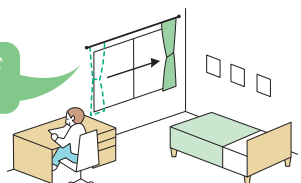

カーテンの開け閉めが
しやすい

対象製品

ピレタグライド ▶ P.86 ヒューグライド ▶ P.140

7 カーテンも美しく



カーテン幅をコントロールして、美しいカーテンエンドに

カーテン位置を調整する「フリーストップ」やランナーを固定する「リングストッパー」を活用すると、カーテン幅をバランス良く整えることができます。コンパクトに収納でき、光漏れの軽減にも。

フリーストップ

カーテン端部からフィニアルまでの長さを調整することができるので、カーテンをバランス良く仕上げることができます。後付けもできます。

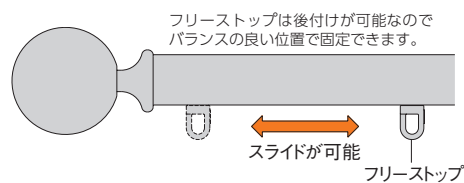

対象製品

ビバーチェプラナ ➔ P.44 ビバーチェ ➔ P.60
ファンティアフィル(サイドカバーSのみ) ➔ P.256

リングストッパー

いちばん端のランナーを固定するリングストッパー。カーテン脇からの光漏れや、奥のレースカーテンが手前のドレープカーテンからはみ出してしまうのを防ぎます。また、全開時にもボールの端に寄りすぎず、キレイな状態を保ちます。

対象製品

ビレッタグライド ➔ P.86 アルバーノ ➔ P.96
ソファレ ➔ P.106 ガレア ➔ P.132
ヒューグライド ➔ P.140 デリアスウォーム25 ➔ P.158

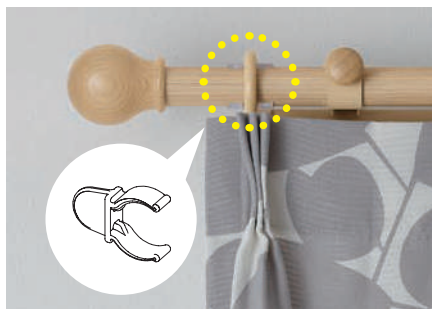

※スムーズウッド19・エモート16に付いているリングストッパーは、リングランナーの脱落を防止するためのものです。

Before | リングストッパーを付けていない場合(手前:ドレープカーテン、奥:レースカーテン)

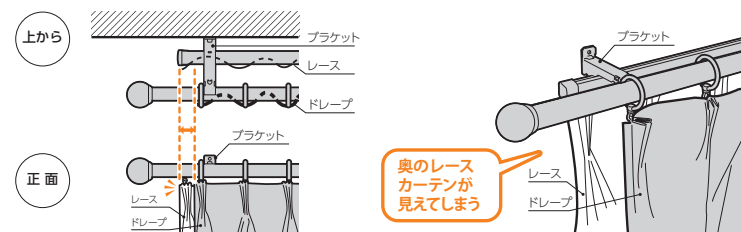

リングランナー式の装飾カーテンレールは、両端のリングランナーがブラケット(取付金具)で止まることでカーテン端部のストッパーになっています。そのため、奥のレールを両端のブラケット位置ぎりぎりの長さにしなないと、レールがブラケット取付け位置より長い分、奥のカーテンが手前のカーテンからはみ出してしまうことがあります。また、それを防ぐため、奥のレールを両端のブラケット間隔ぴったりでカットし直す必要があります。

After | リングストッパーを付けた場合(手前:ドレープカーテン、奥:レースカーテン)

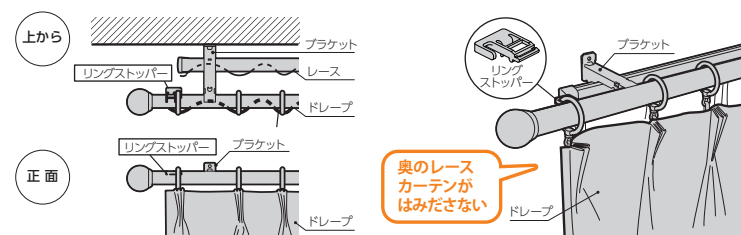

リングストッパーを取付けると、手前のカーテン端部をブラケットから離して固定できるため、奥のカーテンが手前のカーテンからはみ出してしまうのを防ぐことができます。また、手前のカーテンを窓に対して最大限に覆うことができるので、手前のカーテンがドレープ生地の場合は光漏れの防止にもなります。さらに、奥のレールも余裕を持った長さでカットできるため、施工しやすくなります。

8: 施工に便利

場所や条件を選ばず、 どこでも取付け可能

エアコンや下地などの位置でカーテンレールの取付けが制限されることも。そんな時でもサイズ調整できるフィニアルやコンパクトなブラケットなら心配ありません。

施工しやすいサイドカバーW



従来のレール側面からの取付け方法だけでなく、上から取付けすることも可能。エアコンや壁が近くて側面から取付けにくい場合に便利です。
※取付ける際には、レール上部に40mm以上、壁とのすき間9mm以上の空間があることをご確認ください。

対象製品

ファンティア ➡ P.236

調整できるフィニアル

フィニアル同士をまわして外すことで簡単にサイズダウンできます。



フィニアルのみ込み寸法が調整できます。

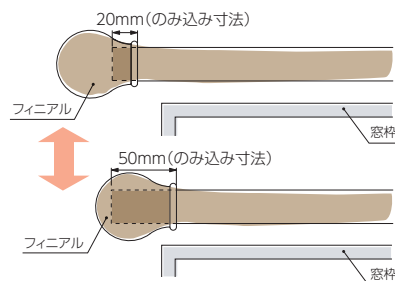

対象製品

ビレッタグライド ➡ P.86

デリアスウォーム25 ➡ P.158

Sピッチブラケット

壁にプレートを取付けた後、ブラケット本体をワンタッチで固定。タテヨコ両方の下地に対応できるネジ穴の間隔を25mm以下にすることで狭い下地でも取付けが可能。ダブルブラケットはファンティアのブラケットと一体型のため取付けが簡単です。

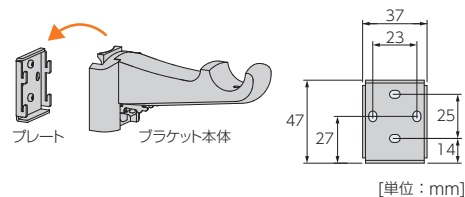

対象製品

ディアウッド28 ➡ P.168

9: 細部までスマート

気になる部分をカバーして、 スマートな窓辺を演出

インテリアの質を高めるのは、細部へのこだわりです。気になる部分を上手にカバーすると、もっと心地よい空間に。ちょっとしたこだわりでインテリアの美しさも際立ちます。

ジョイントカバー

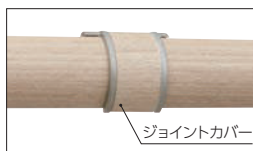

3mを超える大きな窓などには、短いレールを組み合わせることもできます。継ぎ目を隠すジョイントカバーを使えば見た目もキレイ。

対象製品

ビパーチェ ➡ P.60

溝カバー

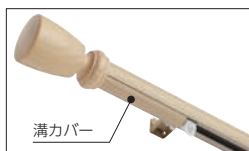

カーテンレールと同色の溝カバーをご用意。不要なレール部分をすっぽりと覆い、下から見上げてもキレイなデザインをキープします。

対象製品

ビパーチェ ➡ P.60

細部までトコトン
こだわるのが
タッチカワ流!



10 壁の有効活用

ピクチャーレールを活用して 見せる収納を

ピクチャーレールで額絵や写真を飾るのはもちろん、場所や用途を選ばずさまざまなシチュエーションで、きれいに“飾る”“しまう”が実現できます。

対象製品

ピクチャーレール ➡ P.454



子ども部屋

お気に入りのおもちゃや写真も壁面を活用してすっきりと整理整頓。衣類用ハンガーや帽子などを掛けることもできます。見せる収納としても楽しめます。



リビング

好きな場所に絵画や時計、写真などを飾るのはもちろん、小物類を飾って楽しむことも。雰囲気や壊さず、機能的かつ快適なリビングに仕上げます。

ピクチャーレールって
かなり使える！



玄関

棚がなくてもバッグや傘、靴べら、鍵などを気軽に置ける収納スペースを確保。壁面に50cmのスペースがあれば取付け可能です。



パントリー

エプロンや買い物バッグなど、必要な時にさっと取り出して使いたいものをピクチャーレールにかけて収納すると便利です。



サニタリー

ピクチャーレールにフックやラックを付けて小物を載せたり、引っ掛けたり。見た目もキレイで、使いやすさも◎。

使い方はあなた次第！
家中スッキリ！
魅せる収納はじめましょ。

11: コーディネートをもっと楽しく

トータルコーディネートで、さらに快適な空間に!

デザイン・機能性・カラーと多彩に揃ったカーテンレール。カーテンはもちろん、他の製品とのコーディネートやパーツを上手に組み合わせることで、より自分好みのお部屋に仕上げることができます。

トータルな
コーディネートで
差を付ける!



POINT 1 カラーでコーディネート

他の製品とコーディネートできるよう豊富なカラーバリエーションを揃えています。同一色で統一感を持たせたり、違うカラーを取り入れたり、さまざまに楽しめます。

カーテンレール

カラー(木目調5色)



ホワイト
(木目調)



ナチュラルブラウン
(木目調)

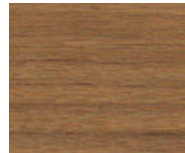

ブラウン
(木目調)

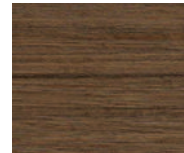

セピア
(木目調)

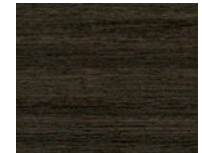

ダークブラウン
(木目調)

他の製品

部品色カラー(木目調5色)



ロールスクリーン
(木目ウェイトバー)



プリーツスクリーン



タテ型ブラインド

対象製品

マルチウォーム ➡ P.24 ビバーチェプラナ ➡ P.44
 ビバーチェ ➡ P.60 ビレッタグライド ➡ P.86
 アルバーノ ➡ P.96 ヒューグライド ➡ P.140
 デリアスウォーム25 ➡ P.158

POINT 2 マルチブラケットで いろいろな製品とコーディネート

マルチブラケットで、ロールスクリーン、プリーツスクリーン、ヨコ型ブラインドなどさまざまな製品と簡単にコーディネートが楽しめます。

対象製品

ビバーチェ ➡ P.60

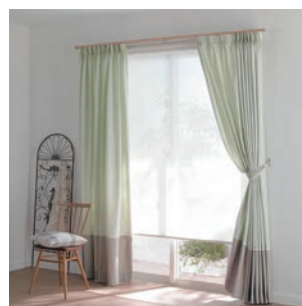

空間作りのポイントは
コーディネート力!



カーテンスタイルについて

スタンダードスタイル

「3ツ山・約2倍ひだ」「2ツ山・約1.5倍ひだ」の2種類から選べます。

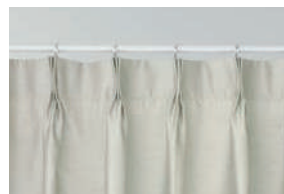

3ツ山・約2倍ひだ



2ツ山・約1.5倍ひだ



スタンダードスタイルは、どんなカーテンレールとも相性は抜群。

ハトメスタイル

ポール式のカーテンレールとの組み合わせを楽しむ、1倍ひだのカーテンスタイル。



フラットスタイル

ひだを取らない、フラットでシンプルなスタイル。1倍ひだ。

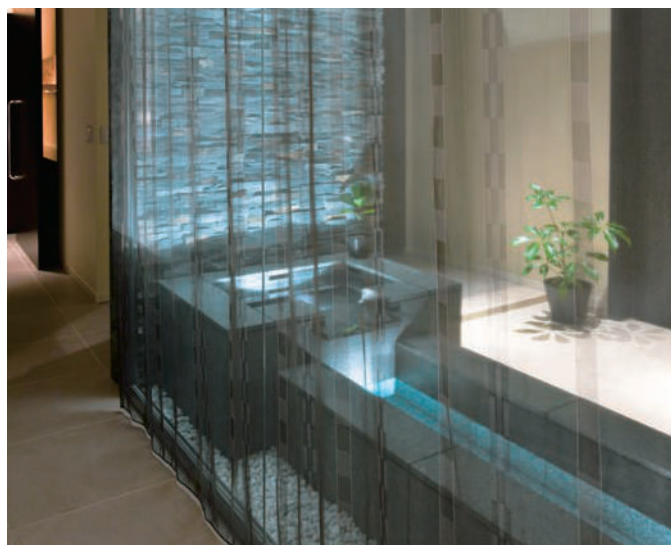

クリアス カーテンについて

ベーシックなヨコ引きのカーテン。美しいドレープ(ひだ)が特長です。

■ 製作可能寸法

対応スタイル	スタンダードスタイル		ハトメスタイル	フラットスタイル
	約2倍ひだ	約1.5倍ひだ	約1倍ひだ	約1倍ひだ
幅	500~4000mm	660~5000mm	700~5000mm	
高さ	500~3000mm			

※幅・高さとも10mm単位での製作になります。
 ※カーテンのスタイルにより生地仕上がりサイズは異なります。
 下記「カーテン仕上がり寸法」をご覧ください。
 ※製品幅・製品高さが発注サイズになります。
 ※価格は製品幅・製品高さのサイズにて価格表をご覧ください。

■ 対応スタイル

スタンダードスタイル
約2倍ひだ(3ツ山)



スタンダードスタイル
約1.5倍ひだ(2ツ山)



ハトメスタイル



ハトメ色:ホワイト・ブラック・シルバー・ブロンズ

フラットスタイル



■ カーテン仕上がり寸法(単位:mm)

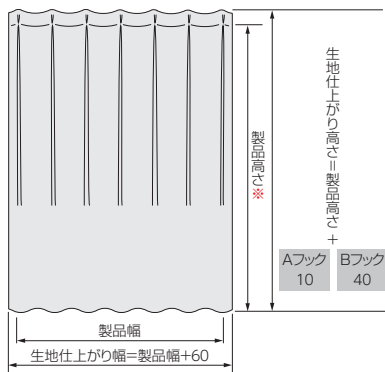

※製品高さはレールのランナー穴下からカーテン下端まで

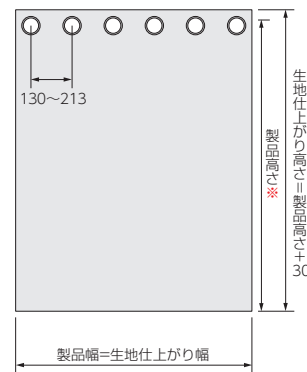

※製品高さはボール上端からカーテン下端まで

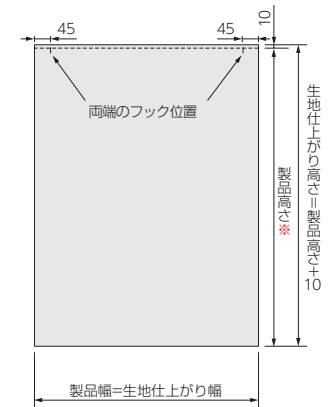

※製品高さはレールのランナー穴下からカーテン下端まで

注意 カーテンはスタイル・カーテンレールの種類によってサイズを測る部分が異なります。詳しくはP519の「カーテン・カーテンレール 製品サイズの測り方」をご覧ください。

■ 縫製仕様

スタイル	スタンダードスタイル		ハトメスタイル	フラットスタイル
	約2倍ひだ(3ツ山)	約1.5倍ひだ(2ツ山)	約1倍ひだ	約1倍ひだ
縫い方	本縫い(遮光生地はすくい縫い)		本縫い	本縫い
はぎ合わせ	インターロック		インターロック	インターロック
上部	折り返し幅	75mm(※90mm)		80mm
	芯地	ポリエステル芯地		
	フック種類	アジャスターフック:AフックもしくはBフック		アジャスターフック:Aフックのみ
	フック数	9個/m	7個/m	9個/m
ハトメ色	—		ハトメ:4色(ホワイト・ブラック・シルバー・ブロンズ)	—
裾部	折り返し幅	100mm(※120mm)ダブル		100mm(※120mm)ダブル
	ウェイト	コーナーウェイト入り		
両サイド	折り返し幅	約25mm3ツ巻き		約25mm3ツ巻き

※上部および裾部の折り返し幅は()内のサイズにも指定できます。ご注文の際にご指定ください。ご指定のない場合は標準サイズでの製作になります。

■ 納まり

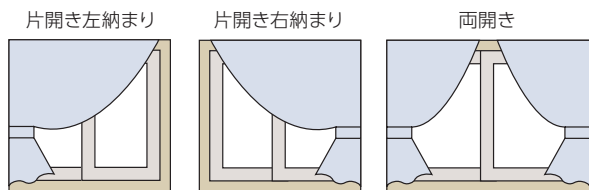

Aフック	正面付けでレールを露出する場合、天井付けの場合
Bフック	正面付けでレールを隠す場合

▶「カーテン・カーテンレール 製品サイズの測り方」についてはP.519をご覧ください。

■ カーテンフック

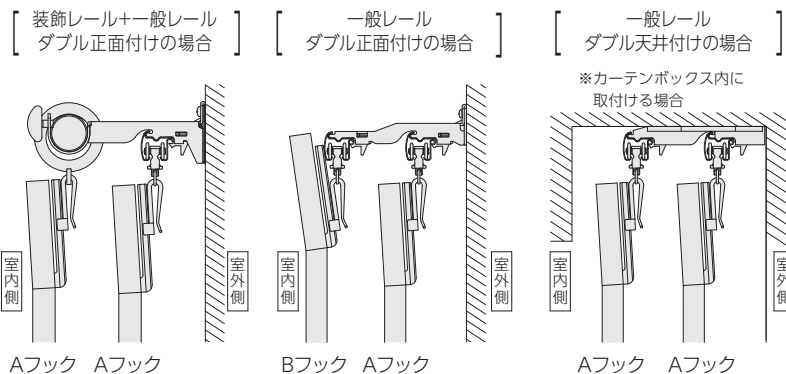

■ タッセル

片開きの場合はタッセルが1本、両開きの場合は2本付属します(同価格)。

シースルー生地の場合はタッセルは付属しません。

オプション「ボーダースタイル」「デコレートライン」をご指定の場合は、スタイルに合わせたタッセルを付属します。

注文のながれ

- 1 生地を選ぶ
- 2 スタイルを選ぶ
- 3 スタANDARDスタイル・フラットスタイルの場合、カーテンフックの種類を選ぶ
- 4 ハトメスタイルの場合はハトメ色を選ぶ
- 5 納まりを選ぶ
- 6 製品サイズを指定する

POINT

■ リターン仕様<オプション>とは？

窓まわりの遮光性・保温性を高めたいときに便利なカーテンの仕様です。カーテンレールよりも片側10cm程度カーテンを大きく製作して、カーテン端部を奥側のカーテンレールに引っ掛ける仕様です。リターンすることで、光漏れを軽減し保温性も高めます。また、横からレース生地が見えないので、美しい仕上がりも魅力です。

■ リターン寸法とは

リターン部分は通常のひだとはピッチ寸法が異なります。リターンに必要な寸法をカーテンレールそれぞれの取付け図でご確認の上、寸法をご指定ください。

例) ビバーチェ ワンタッチダブルブラケット+サイドカバー-WR

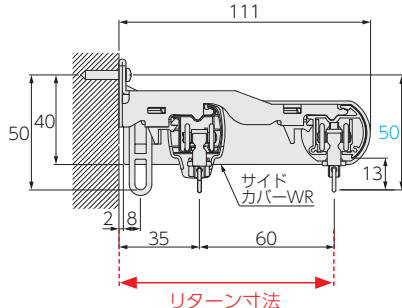

■ 対応するカーテンスタイル

STANDARDスタイル(両開きのみ)

フラットスタイル(両開きのみ)

リターン仕様なしの場合



リターン仕様の場合



■ 対象製品

リターンするための部品は次の3種類があります。

- (1) サイドカバー-W (WR) にリターンホルダーが付いている製品

ビバーチェプラナ P.44	ビバーチェ P.60
ファンティア P.236	ファンティアフィル P.256
- (2) キャップストップにリターン金具を追加する製品

ファンティア P.236	ファンティアフィル P.256
V17 P.270	V17α 静音 P.280
V20 P.288	V20α 静音 P.300
- (3) 壁面に取付けるリターン金具

壁面リターン金具 P.507

カーテン・カーテンレール 製品サイズの測り方

		テラス窓の場合	腰高窓の場合
カーテン	装飾レール		
	幅	カーテンの製品幅はカーテンのスタイルにより異なります。 スタANDARDスタイル : A寸法+5cm程度 ハトメスタイル : A寸法×1.5程度 フラットスタイル(片開き) : (A寸法+10cm)×1.0~1.3 フラットスタイル(両開き) : (A寸法+20cm)×1.0~1.3	カーテンの製品幅はカーテンのスタイルにより異なります。 STANDARDスタイル : A寸法+5cm程度 ハトメスタイル : A寸法×1.5程度 フラットスタイル(片開き) : (A寸法+10cm)×1.0~1.3 フラットスタイル(両開き) : (A寸法+20cm)×1.0~1.3
高さ	カーテンの製品高さを測る位置は、カーテンのスタイルにより異なります。 STANDARDスタイル・フラットスタイル (ランナー穴下(カン下)から床面までの寸法) - 1~2cm ハトメスタイル (ポール上端から床面までの寸法) - 1~2cm ※2重吊りの場合、奥生地は手前生地よりも1cm程度短くしてください。	カーテンの製品高さを測る位置は、カーテンのスタイルにより異なります。 STANDARDスタイル・フラットスタイル (ランナー穴下(カン下)から窓枠下までの寸法)+10cm以上 ハトメスタイル (ポール上端から窓枠下までの寸法)+10cm以上 ※2重吊りの場合、奥生地は手前生地よりも1cm程度短くしてください。	
一般レール	幅		
	高さ	STANDARDスタイル・フラットスタイル (ランナー穴下(カン下)から床面までの寸法) - 1~2cm ※2重吊りの場合、奥生地は手前生地よりも1cm程度短くしてください。	STANDARDスタイル・フラットスタイル (ランナー穴下(カン下)から窓枠下までの寸法) + 10cm以上 ※2重吊りの場合、奥生地は手前生地よりも1cm程度短くしてください。
カーテンレール	装飾レール		ポールの長さ 窓枠の外側からフィニアルの根元の部分までの寸法が片側10cm以上外側になるように指定してください。 ※ポール長さには「フィニアルのみ込み寸法」が含まれています。
	一般レール		レールの長さ 窓枠の外側からレール端部までの寸法が片側10cm以上外側になるように指定してください。 ※キャップを含めた寸法を指定してください。
		ポールの取付け高さ 窓枠の上端からランナー穴下(カン下)までの寸法が10cm以上、上になるように取付けます。	レールの取付け高さ 窓枠の上端からランナー穴下(カン下)までの寸法が10cm以上、上になるように取付けます。

注意 カーテンレールの取付け位置を決める際の注意 上記は一般的な目安です。下地の状況や取付ける場所により異なります。

- 取付ける窓の大きさや、取付ける場所によって異なります。窓のそばにエアコンあるいは建具がある場合は、フィニアルがエアコンや建具の動作範囲内に干渉しない位置に取付けてください。
- カーテンレールのブラケットを取付けるには下地が必要です。下地の無い場所には取付けることは出来ません。事前に確認の上、カーテンレールの取付け位置を決めてください。

ファンティア 積算価格

※青字は積算価格であり、セット販売はしていません。

■工事用セット[マグネットランナー入り]価格+ブラケット

[単位:円(税別)]

製品色		仕様	1.00m	1.82m	2.00m	2.73m	3.00m	3.64m	4.00m	
ファインホワイト(木目調) ライトグレージュ(木目調) ミディアムブラウン(木目調) セビア(木目調)	ホワイト(木目調) ナチュラルブラウン(木目調)	正面付け	シングル	2,440	3,580	3,830	4,930	5,390	6,130	6,680
		ダブル	5,140	7,550	8,050	10,380	11,430	12,910	14,140	
	ブラウン(木目調) ダークブラウン(木目調)	天井付け	シングル	2,480	3,640	3,890	5,010	5,490	6,230	6,800
		ダブル	5,020	7,370	7,870	10,140	11,130	12,610	13,780	
マットホワイト ブラック		正面付け	シングル	2,240	3,330	3,560	4,560	4,990	5,690	6,170
		ダブル	4,740	7,050	7,510	9,640	10,630	12,030	13,120	
		天井付け	シングル	2,280	3,390	3,620	4,640	5,090	5,790	6,290
		ダブル	4,620	6,870	7,330	9,400	10,330	11,730	12,760	
部品の明細		正面付け 天井付け	・工事用セット(マグネットランナー入り):シングル=1セット、ダブル=2セット ・ブラケット※:1.00m=2コ、1.82m・2.00m=3コ、2.73m=4コ、3.00m・3.64m=5コ、4.00m=6コ ※ワンタッチシングルブラケット、ワンタッチダブルブラケットの場合							

■サイドカバーW(木目調)価格

[単位:円(税別)]

製品色		仕様		1.00m	1.82m	2.00m	2.73m	3.00m	3.64m	4.00m	
ファインホワイト(木目調) ライトグレージュ(木目調) ミディアムブラウン(木目調) セビア(木目調)	ホワイト(木目調) ナチュラルブラウン(木目調)	正面付け	ダブル	7,000	9,200	9,700	11,900	12,800	14,466	15,692	
		天井付け	ダブル	7,100	9,450	9,930	12,280	13,170	14,366	15,572	
		正面付け	<1.00m、1.82m、2.00m、2.73m、3.00m> ・サイドカバーW(木目調)セット:1セット <3.64m、4.00m> ・定尺レール:2本 ・サイドカバーW(木目調):1組 ・共通ランナー:3.64m=64コ、4.00m=68コ ・共通マグネットランナー(両開):2組 ・ワンタッチダブルブラケット:3.64m=5コ、4.00m=6コ								
		天井付け	<1.00m、1.82m、2.00m、2.73m、3.00m> ・レールセット:2セット・サイドカバーW(木目調):1組 ・ワンタッチ天井FWブラケット:1.00m=2コ、1.82m・2.00m=3コ、2.73m=4コ、3.00m=5コ <3.64m、4.00m> ・定尺レール:2本 ・サイドカバーW(木目調):1組 ・共通ランナー:3.64m=64コ、4.00m=68コ ・共通マグネットランナー(両開):2組 ・ワンタッチ天井FWブラケット:3.64m=5コ、4.00m=6コ								

※黒字はセット価格です。

■サイドカバーW(木目調メタルライン)価格

[単位:円(税別)]

製品色		仕様		1.00m	1.82m	2.00m	2.73m	3.00m	3.64m	4.00m	
ファインホワイト(木目調) ライトグレージュ(木目調) ミディアムブラウン(木目調) セビア(木目調)	ホワイト(木目調) ナチュラルブラウン(木目調)	正面付け	ダブル	6,300	8,500	9,100	11,300	12,100	13,766	14,992	
		天井付け	ダブル	6,400	8,750	9,230	11,580	12,470	13,666	14,872	
		正面付け	<1.00m、1.82m、2.00m、2.73m、3.00m> ・サイドカバーW(木目調メタルライン)セット:1セット <3.64m、4.00m> ・定尺レール:2本 ・サイドカバーW(木目調メタルライン):1組 ・共通ランナー:3.64m=64コ、4.00m=68コ ・共通マグネットランナー(両開):2組 ・ワンタッチダブルブラケット:3.64m=5コ、4.00m=6コ								
		天井付け	<1.00m、1.82m、2.00m、2.73m、3.00m> ・レールセット:2セット・サイドカバーW(木目調メタルライン):1組 ・ワンタッチ天井FWブラケット:1.00m=2コ、1.82m・2.00m=3コ、2.73m=4コ、3.00m=5コ <3.64m、4.00m> ・定尺レール:2本 ・サイドカバーW(木目調メタルライン):1組 ・共通ランナー:3.64m=64コ、4.00m=68コ ・共通マグネットランナー(両開):2組 ・ワンタッチ天井FWブラケット:3.64m=5コ、4.00m=6コ								

※黒字はセット価格です。

ファンティア 積算価格

※青字は積算価格であり、セット販売はしていません。

■サイドカバーS(シャンパンシルバー)価格

[単位:円(税別)]

製品色		仕様		1.00m	1.82m	2.00m	2.73m	3.00m	3.64m	4.00m
ファインホワイト(木目調) ライトグレージュ(木目調) ミディアムブラウン(木目調) セピア(木目調)	ホワイト(木目調) ナチュラルブラウン(木目調) ブラウン(木目調) ダークブラウン(木目調)	正面付け	ダブル	6,340	8,710	9,190	11,560	12,470	13,666	14,892
		天井付け	ダブル	6,300	8,650	9,130	11,480	12,370	13,566	14,772
マットホワイト ブラック		正面付け	ダブル	5,960	8,230	8,650	10,840	11,710	12,786	13,892
		天井付け	ダブル	5,920	8,170	8,590	10,760	11,610	12,686	13,772
部品の明細		正面付け		<1.00m, 1.82m, 2.00m, 2.73m, 3.00m> ・レールセット:2セット ・サイドカバーS(シャンパンシルバー):2組 ・ワンタッチダブルブラケット:1.00m=2コ, 1.82m・2.00m=3コ, 2.73m=4コ, 3.00m=5コ <3.64m, 4.00m> ・定尺レール:2本 ・サイドカバーS(シャンパンシルバー):2組 ・共通ランナー:3.64m=64コ, 4.00m=68コ ・共通マグネットランナー(両開):2組 ・ワンタッチダブルブラケット:3.64m=5コ, 4.00m=6コ						
		天井付け		<1.00m, 1.82m, 2.00m, 2.73m, 3.00m> ・レールセット:2セット ・サイドカバーS(シャンパンシルバー):2組 ・ワンタッチ天井FWブラケット:1.00m=2コ, 1.82m・2.00m=3コ, 2.73m=4コ, 3.00m=5コ <3.64m, 4.00m> ・定尺レール:2本 ・サイドカバーS(シャンパンシルバー):2組 ・共通ランナー:3.64m=64コ, 4.00m=68コ ・共通マグネットランナー(両開):2組 ・ワンタッチ天井FWブラケット:3.64m=5コ, 4.00m=6コ						

■サイドカバーW(シャンパンシルバー)価格

[単位:円(税別)]

製品色		仕様		1.00m	1.82m	2.00m	2.73m	3.00m	3.64m	4.00m
ファインホワイト(木目調) ライトグレージュ(木目調) ミディアムブラウン(木目調) セピア(木目調)	ホワイト(木目調) ナチュラルブラウン(木目調) ブラウン(木目調) ダークブラウン(木目調)	正面付け	ダブル	6,200	8,400	9,000	11,200	12,000	13,666	14,892
		天井付け	ダブル	6,300	8,650	9,130	11,480	12,370	13,566	14,772
マットホワイト ブラック		正面付け	ダブル	5,800	8,000	8,400	10,400	11,400	12,786	13,892
		天井付け	ダブル	5,920	8,170	8,590	10,760	11,610	12,686	13,772
部品の明細		正面付け		<1.00m, 1.82m, 2.00m, 2.73m, 3.00m> ・サイドカバーW(シャンパンシルバー)セット:1セット <3.64m, 4.00m> ・定尺レール:2本 ・サイドカバーW(シャンパンシルバー):1組 ・共通ランナー:3.64m=64コ, 4.00m=68コ ・共通マグネットランナー(両開):2組 ・ワンタッチダブルブラケット:3.64m=5コ, 4.00m=6コ						
		天井付け		<1.00m, 1.82m, 2.00m, 2.73m, 3.00m> ・レールセット:2セット ・サイドカバーW(シャンパンシルバー):1組 ・ワンタッチ天井FWブラケット:1.00m=2コ, 1.82m・2.00m=3コ, 2.73m=4コ, 3.00m=5コ <3.64m, 4.00m> ・定尺レール:2本 ・サイドカバーW(シャンパンシルバー):1組 ・共通ランナー:3.64m=64コ, 4.00m=68コ ・共通マグネットランナー(両開):2組 ・ワンタッチ天井FWブラケット:3.64m=5コ, 4.00m=6コ						

※黒字はセット価格です。

■トップカバーセット価格

[単位:円(税別)]

製品色		仕様		1.00m	1.82m	2.00m	2.73m	3.00m
ファインホワイト(木目調) ライトグレージュ(木目調) ミディアムブラウン(木目調) セピア(木目調)	ホワイト(木目調) ナチュラルブラウン(木目調) ブラウン(木目調) ダークブラウン(木目調)	正面付け	ダブル	9,770	14,170	15,160	18,790	20,000
		マットホワイト ブラック		8,360	12,760	13,750	17,380	18,590
部品の明細		正面付け		<ファンティア> ・レール:2本 ・共通ランナー:1.00m=20コ, 1.82m=32コ, 2.00m=36コ, 2.73m=48コ, 3.00m=52コ ・共通マグネットランナー(両開):2組 ・ワンタッチダブルブラケット:1.00m=2コ, 1.82m・2.00m=3コ, 2.73m=4コ, 3.00m=5コ <トップカバー> ・トップカバー:1.00m・1.82m・2.00m用=1枚, 2.73m・3.00m=2枚(ジョイント仕様) ・トップカバーキャップ(左右):1組 ・カバーブラケット:1.00m=2コ, 1.82m・2.00m=3コ, 2.73m=4コ, 3.00m=5コ ・カバージョイント:1.00m・1.82m・2.00m=なし, 2.73m・3.00m=1コ				

※黒字はセット価格です。

ファンティアフィル 積算価格

※青字は積算価格であり、セット販売はしていません。

■工事用セット[マグネットランナー入り]価格+ブラケット

[単位:円(税別)]

製品色		仕様	1.00m	1.82m	2.00m	2.73m	3.00m	3.64m	4.00m	
ホワイト(木目調) ミディアムブラウン(木目調) セピア(木目調) マットホワイト ブラック	ナチュラルブラウン(木目調) ブラウン(木目調) ダークブラウン(木目調)	正面付け	シングル	2,440	3,580	3,830	4,930	5,390	6,130	6,680
		ダブル	5,140	7,550	8,050	10,380	11,430	12,910	14,140	
	マットダークブラウン	天井付け	シングル	2,480	3,640	3,890	5,010	5,490	6,230	6,800
		ダブル	5,020	7,370	7,870	10,140	11,130	12,610	13,780	
部品の明細		正面付け 天井付け	・工事用セット(マグネットランナー入り):シングル=1セット、ダブル=2セット ・ブラケット※:1.00m=2コ、1.82m・2.00m=3コ、2.73m=4コ、3.00m・3.64m=5コ、4.00m=6コ ※ワンタッチシングルブラケット、ワンタッチダブルブラケットの場合							

■サイドカバーW価格

[単位:円(税別)]

製品色		仕様	1.00m	1.82m	2.00m	3.00m	3.64m	4.00m	
ホワイト(木目調) ミディアムブラウン(木目調) セピア(木目調) マットホワイト ブラック	ナチュラルブラウン(木目調) ブラウン(木目調) ダークブラウン(木目調)	正面付け	ダブル	6,300	8,500	9,100	12,100	13,716	14,942
		天井付け	ダブル	6,350	8,700	9,180	12,420	13,616	14,822
	部品の明細	正面付け	<1.00m、1.82m、2.00m、3.00m> ・サイドカバーWセット:1セット <3.64m、4.00m> ・定尺レール:2本 ・サイドカバーW:1組 ・ランナー:3.64m=64コ、4.00m=68コ ・マグネットランナー(両開):2組 ・ワンタッチダブルブラケット:3.64m=5コ、4.00m=6コ						
		天井付け	<1.00m、1.82m、2.00m、3.00m> ・レールセット:2セット ・サイドカバーW:1組 ・ワンタッチ天井FWブラケット:1.00m=2コ、1.82m・2.00m=3コ、3.00m=5コ <3.64m、4.00m> ・定尺レール:2本 ・サイドカバーW:1組 ・ランナー:3.64m=64コ、4.00m=68コ ・マグネットランナー(両開):2組 ・ワンタッチ天井FWブラケット:3.64m=5コ、4.00m=6コ						

※黒字はセット価格です。

■トップカバーセット価格

[単位:円(税別)]

製品色		仕様	1.00m	1.82m	2.00m	3.00m	
ホワイト(木目調) ミディアムブラウン(木目調) セピア(木目調) マットホワイト ブラック	ナチュラルブラウン(木目調) ブラウン(木目調) ダークブラウン(木目調)	正面付け	ダブル	9,000	13,400	14,300	19,400
		部品の明細	正面付け	<ファンティアフィル> ・レール:2本 ・サイドカバーW:1組 ・ランナー:1.00m=20コ、1.82m=32コ、2.00m=36コ、 3.00m=52コ ・マグネットランナー(両開):2組 ・ワンタッチダブルブラケット:1.00m=2コ、 1.82m・2.00m=3コ、3.00m=5コ <後付けトップカバー> ・後付けトップカバー:1.00m・1.82m・2.00m用=1枚、 3.00m=2枚(ジョイント仕様) ・カバーキャップ(左右):1組 ・カバーブラケット:1.00m用=2コ、1.82m・2.00m用=3コ、 3.00m用=5コ ・カバージョイント:1.00m・1.82m・2.00m用=なし、 3.00m用=1コ			

※黒字はセット価格です。

V17 積算価格

※青字は積算価格であり、セット販売はしていません。

■工事用セット価格+ブラケット

[単位:円(税別)]

材質	製品色	仕様	1.82m	2.00m	2.73m	3.00m	3.64m	4.00m	
スチール	ホワイト(木目調) ナチュラルブラウン(木目調) ライトウォール(木目調) ライトブラウン(木目調) ウォールナット(木目調) アンバー	正面付け	シングル	2,690	2,770	3,830	3,970	4,780	5,150
			ダブル	5,460	5,620	7,780	8,060	9,700	10,460
		天井付け	シングル	2,690	2,770	3,830	3,970	4,780	5,150
			ダブル	5,180	5,340	7,360	7,640	9,210	9,900
	フロスティホワイト ブラック マットシルバー	正面付け	シングル	2,540	2,610	3,600	3,740	4,510	4,840
			ダブル	5,160	5,300	7,320	7,600	9,160	9,840
		天井付け	シングル	2,540	2,610	3,600	3,740	4,510	4,840
			ダブル	4,880	5,020	6,900	7,180	8,670	9,280
アルミ	アンバー フロスティホワイト	正面付け	シングル	3,640	3,830	5,260	5,570	6,720	7,290
			ダブル	7,360	7,740	10,640	11,260	13,580	14,740
		天井付け	シングル	3,640	3,830	5,260	5,570	6,720	7,290
			ダブル	7,080	7,460	10,220	10,840	13,090	14,180
	シルバー	正面付け	シングル	3,400	3,580	4,900	5,170	6,200	6,740
			ダブル	6,880	7,240	9,920	10,460	12,540	13,640
		天井付け	シングル	3,400	3,580	4,900	5,170	6,200	6,740
			ダブル	6,600	6,960	9,500	10,040	12,050	13,080
ステンレス	—	正面付け	シングル	2,940	3,070	4,230	4,430	5,300	5,760
			ダブル	5,960	6,220	8,580	8,980	10,740	11,680
		天井付け	シングル	2,940	3,070	4,230	4,430	5,300	5,760
			ダブル	5,680	5,940	8,160	8,560	10,250	11,120
部品の明細		正面付け 天井付け	・工事用セット(マグネットランナーなし):シングル=1セット、ダブル=2セット ・ブラケット※:1.82m・2.00m=4コ、2.73m・3.00m=6コ、3.64m=7コ、4.00m=8コ ※ワンタッチシングルブラケット、ワンタッチダブルブラケットの場合						

■工事用セット[マグネットランナー入り]価格+ブラケット

[単位:円(税別)]

材質	製品色	仕様	1.82m	2.00m	2.73m	3.00m	3.64m	4.00m	
スチール	ホワイト(木目調) ナチュラルブラウン(木目調) ライトウォール(木目調) ライトブラウン(木目調) ウォールナット(木目調) アンバー	正面付け	シングル	3,050	3,210	4,170	4,400	5,120	5,580
			ダブル	6,180	6,500	8,460	8,920	10,380	11,320
		天井付け	シングル	3,050	3,210	4,170	4,400	5,120	5,580
			ダブル	5,900	6,220	8,040	8,500	9,890	10,760
	フロスティホワイト ブラック マットシルバー	正面付け	シングル	2,860	3,050	3,930	4,170	4,820	5,270
			ダブル	5,800	6,180	7,980	8,460	9,780	10,700
		天井付け	シングル	2,860	3,050	3,930	4,170	4,820	5,270
			ダブル	5,520	5,900	7,560	8,040	9,290	10,140
アルミ	アンバー フロスティホワイト	正面付け	シングル	3,980	4,260	5,600	5,990	7,050	7,720
			ダブル	8,040	8,600	11,320	12,100	14,240	15,600
		天井付け	シングル	3,980	4,260	5,600	5,990	7,050	7,720
			ダブル	7,760	8,320	10,900	11,680	13,750	15,040
	シルバー	正面付け	シングル	3,700	3,980	5,200	5,550	6,520	7,140
			ダブル	7,480	8,040	10,520	11,220	13,180	14,440
		天井付け	シングル	3,700	3,980	5,200	5,550	6,520	7,140
			ダブル	7,200	7,760	10,100	10,800	12,690	13,880
ステンレス	—	正面付け	シングル	3,300	3,510	4,580	4,860	5,650	6,190
			ダブル	6,680	7,100	9,280	9,840	11,440	12,540
		天井付け	シングル	3,300	3,510	4,580	4,860	5,650	6,190
			ダブル	6,400	6,820	8,860	9,420	10,950	11,980
部品の明細		正面付け 天井付け	・工事用セット(マグネットランナー入り):シングル=1セット、ダブル=2セット ・ブラケット※:1.82m・2.00m=4コ、2.73m・3.00m=6コ、3.64m=7コ、4.00m=8コ ※ワンタッチシングルブラケット、ワンタッチダブルブラケットの場合						

V20 積算価格

※青字は積算価格であり、セット販売はしていません。

■工事中セット価格+ブラケット

[単位：円(税別)]

材質	製品色	仕様	1.82m	2.00m	2.73m	3.00m	3.64m	4.00m	
スチール	アンバー	正面付け	シングル	3,560	3,710	5,040	5,440	6,370	6,890
			ダブル	7,330	7,630	10,360	11,230	13,090	14,200
		天井付け	シングル	3,560	3,710	5,040	5,440	6,370	6,890
			ダブル	7,210	7,510	10,200	11,030	12,890	13,960
	フロスティホワイト マットシルバー	正面付け	シングル	3,320	3,420	4,700	5,060	5,970	6,390
			ダブル	6,850	7,050	9,680	10,470	12,290	13,200
		天井付け	シングル	3,320	3,420	4,700	5,060	5,970	6,390
			ダブル	6,730	6,930	9,520	10,270	12,090	12,960
アルミ	フロスティホワイト アンバー ブラック	正面付け	シングル	5,130	5,470	7,380	8,080	9,540	10,380
			ダブル	10,470	11,150	15,040	16,510	19,430	21,180
		天井付け	シングル	5,130	5,470	7,380	8,080	9,540	10,380
			ダブル	10,350	11,030	14,880	16,310	19,230	20,940
	シルバー	正面付け	シングル	4,650	4,940	6,710	7,320	8,660	9,410
			ダブル	9,510	10,090	13,700	14,990	17,670	19,240
		天井付け	シングル	4,650	4,940	6,710	7,320	8,660	9,410
			ダブル	9,390	9,970	13,540	14,790	17,470	19,000
ステンレス	—	正面付け	シングル	4,010	4,200	5,720	6,230	7,330	7,950
			ダブル	8,230	8,610	11,720	12,810	15,010	16,320
		天井付け	シングル	4,010	4,200	5,720	6,230	7,330	7,950
			ダブル	8,110	8,490	11,560	12,610	14,810	16,080
部品の明細		正面付け 天井付け	・工事中セット(マグネットランナーなし)：シングル=1セット、ダブル=2セット ・ブラケット※：1.82m・2.00m=3コ、2.73m=4コ、3.00m・3.64m=5コ、4.00m=6コ ※ワンタッチシングルブラケット、ワンタッチダブルブラケットの場合						

■工事中セット[マグネットランナー入り]価格+ブラケット

[単位：円(税別)]

材質	製品色	仕様	1.82m	2.00m	2.73m	3.00m	3.64m	4.00m	
スチール	アンバー	正面付け	シングル	3,980	4,230	5,460	6,010	6,790	7,430
			ダブル	8,170	8,670	11,200	12,370	13,930	15,280
		天井付け	シングル	3,980	4,230	5,460	6,010	6,790	7,430
			ダブル	8,050	8,550	11,040	12,170	13,730	15,040
	フロスティホワイト マットシルバー	正面付け	シングル	3,750	3,980	5,120	5,640	6,380	6,940
			ダブル	7,710	8,170	10,520	11,630	13,110	14,300
		天井付け	シングル	3,750	3,980	5,120	5,640	6,380	6,940
			ダブル	7,590	8,050	10,360	11,430	12,910	14,060
アルミ	フロスティホワイト アンバー ブラック	正面付け	シングル	5,510	5,960	7,770	8,580	9,910	10,870
			ダブル	11,230	12,130	15,820	17,510	20,170	22,160
		天井付け	シングル	5,510	5,960	7,770	8,580	9,910	10,870
			ダブル	11,110	12,010	15,660	17,310	19,970	21,920
	シルバー	正面付け	シングル	5,040	5,420	7,100	7,840	9,030	9,890
			ダブル	10,290	11,050	14,480	16,030	18,410	20,200
		天井付け	シングル	5,040	5,420	7,100	7,840	9,030	9,890
			ダブル	10,170	10,930	14,320	15,830	18,210	19,960
ステンレス	—	正面付け	シングル	4,420	4,740	6,130	6,770	7,730	8,460
			ダブル	9,050	9,690	12,540	13,890	15,810	17,340
		天井付け	シングル	4,420	4,740	6,130	6,770	7,730	8,460
			ダブル	8,930	9,570	12,380	13,690	15,610	17,100
部品の明細		正面付け 天井付け	・工事中セット(マグネットランナー入り)：シングル=1セット、ダブル=2セット ・ブラケット※：1.82m・2.00m=3コ、2.73m=4コ、3.00m・3.64m=5コ、4.00m=6コ ※ワンタッチシングルブラケット、ワンタッチダブルブラケットの場合						

V2 積算価格

※青字は積算価格であり、セット販売はしていません。

■工事用セット価格+ブラケット

[単位:円(税別)]

材質	仕様	1.82m	2.00m	2.73m	3.00m	3.64m	4.00m	
SUS430	正面付け	シングル	2,760	2,870	3,870	4,130	5,000	5,410
		ダブル	5,640	5,860	7,920	8,440	10,210	11,060
	天井付け	シングル	2,960	3,070	4,170	4,430	5,350	5,810
		ダブル	5,640	5,860	7,920	8,440	10,210	11,060
SUS304	正面付け	シングル	3,130	3,270	4,410	4,710	5,730	6,200
		ダブル	6,380	6,660	9,000	9,600	11,670	12,640
	天井付け	シングル	3,330	3,470	4,710	5,010	6,080	6,600
		ダブル	6,380	6,660	9,000	9,600	11,670	12,640
部品の明細	正面付け 天井付け	・工事用セット(マグネットランナーなし):シングル=1セット、ダブル=2セット ・ブラケット※ :1.82m・2.00m=4コ、2.73m・3.00m=6コ、3.64m=7コ、4.00m=8コ ※ワンタッチシングルブラケット、ワンタッチダブルブラケットの場合						

■工事用セット[マグネットランナー入り]価格+ブラケット

[単位:円(税別)]

材質	仕様	1.82m	2.00m	2.73m	3.00m	3.64m	4.00m	
SUS430	正面付け	シングル	3,100	3,300	4,220	4,550	5,330	5,810
		ダブル	6,320	6,720	8,620	9,280	10,870	11,860
	天井付け	シングル	3,300	3,500	4,520	4,850	5,680	6,210
		ダブル	6,320	6,720	8,620	9,280	10,870	11,860
SUS304	正面付け	シングル	3,490	3,720	4,890	5,060	6,050	6,640
		ダブル	7,100	7,560	9,960	10,300	12,310	13,520
	天井付け	シングル	3,690	3,920	5,190	5,360	6,400	7,040
		ダブル	7,100	7,560	9,960	10,300	12,310	13,520
部品の明細	正面付け 天井付け	・工事用セット(マグネットランナー入り):シングル=1セット、ダブル=2セット ・ブラケット※ :1.82m・2.00m=4コ、2.73m・3.00m=6コ、3.64m=7コ、4.00m=8コ ※ワンタッチシングルブラケット、ワンタッチダブルブラケットの場合						

製品の安全対策について (対象製品: タッセル・房掛・トリーチェ ギアアシスト)

タチカワブラインドは、安全・安心に製品をご使用いただけるよう、製品取扱いにおける安全性向上を推進しています。

(お願い) 安全対策部品をご使用になっても、事故が完全に回避されるわけではありません。
コードやチェーン、タッセル(カーテンの留めひも)や房掛の危険性を十分に認識した上でご使用をお願いします。
「コードクリップ」「マルチチェーンハンガー」は、お子さまの手が届かない高さに操作チェーンを束ねることで、チャイルドセーフティーが有効になります。

チャイルドセーフティー製品・チャイルドセーフティー部品／セーフティー部品の基準について

タチカワブラインドでは3段階の安全基準を設け、小さなお子さまのいらっしゃるご家庭や施設におすすめの「チャイルドセーフティー製品」「チャイルドセーフティー部品」や、その他事故低減を目的とした「セーフティー部品」を施した製品をご用意しています。「チャイルドセーフティー製品」及び「チャイルドセーフティー部品」が装備される製品には、右記のマークを表示しています。

チャイルドセーフティー製品

子供が触れることができるコードがない、もしくは円周30cm以上(社内基準)のループがない製品です。

このマークが目印

▼
チャイルドセーフティー

チャイルドセーフティー部品

ループ状になったブラインドのコードやカーテンのタッセル・房掛に6kg(社内基準)の力が掛かるとループが分離する安全対策を施した部品、もしくは子供が届かない高さに束ねる、触れられないようにできる等で安全が確保できる部品です。

●コードクリップ

操作コードや操作チェーンを危険のないよう束ねる部品です。小さなお子さまがいる場合など、手の届かない高さに束ねられるので、安全にご使用いただけます。



●マルチチェーンハンガー

操作チェーンの下部に組み込み、操作チェーンを危険のないよう束ねる部品です。小さなお子さまがいる場合など、手の届かない高さに束ねられるので、安全にご使用いただけます。



セーフティー部品

チャイルドセーフティー基準(社内基準)は満たしませんが、ループ状になったブラインドのコードに力が掛かるとループが分離して安全側に働き、人体・製品の保護につながる部品です。

●セーフティーチェーン

操作チェーンに通常操作以上の力が掛かると、ジョイント部が分離する仕組みの部品です。

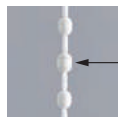

ジョイント部

チャイルドセーフティ部品が
第8回キッズデザイン賞 奨励賞
「キッズデザイン協議会会長賞」を
受賞しました。



キッズデザイン賞とは

子どもたちの安全・安心に貢献するデザイン、創造性と未来を拓くデザイン、そして子どもたちを産み育てやすいデザインの顕彰制度です。乳幼児製品や玩具などの子ども向けの製品・サービスに限らず、大人向けでありながらも子ども目線を持った、良質な商品や施設、プログラム、調査研究活動なども対象としており、受賞作品には、「キッズデザインマーク」を使用することができます。

キッズデザイン賞についての詳細は
KIDS DESIGN AWARD ホームページでご確認ください。

<https://kidsdesignaward.jp>

タッセル



クルミM・L

➡ P.218

チャイルドセーフティ

房掛



モデラ

➡ P.202

チャイルドセーフティ



タクト

➡ P.203

チャイルドセーフティ



イーズ

➡ P.203

チャイルドセーフティ



警告

タッセル(カーテンの留めひも)が体にまきついたり、
引っかかるようなことをしないでください。事故の恐れがあります。
小さなお子様のいらっしゃる場合には特にご注意ください。

一般社団法人 日本インテリア協会



製品を注文・使用する上での注意について

- 本製品には、経時変化等の変形・色変化が生じることがあります。
- 木目・色・風合等において、原材料に起因するバラつきが生じることがあります。
- 特殊環境(火気のある場所、結露・高温多湿の著しい場所、温泉施設等)ではご使用にならないようお願いいたします。
- 当カタログに記載の試験データは実測値であり、品質保証値ではありません。
- 製品の一部に天然木材を使用しているカーテンレールについては、天然木特有のしま模様「杳(もく)」や変色「ステイン」などが現れることがあります。
- 限りある資源を有効活用するために集成材を使用していることにより、「ジョイント」が見られるものがあります。製品を通じての地球に優しい環境づくりに皆様のご理解とご協力をお願いいたします。



ポール「杳(もく)」



ポール「ステイン」



フィニアル「ジョイント」



ポール「ジョイント」

品質の保証について

当カタログに掲載の製品は、厳密なる品質管理および検査を経てお届けしています。
商品の引渡し日より1年以内に取扱説明書に記載通りの正常なご使用状態において、万一故障した場合は無料で修理いたします。
詳しくは商品に同梱しております取扱説明書をご覧ください。
尚、本保証は日本国内においてのみ有効です。

- 製品の仕様、価格は品質改良や諸物価の変動等により、予告なく変更することがありますので、あらかじめご了承ください。
- 表示価格は消費税を含まないメーカー希望小売価格(本体価格)です。取付け費、工事費等は含まれておりません。
- 写真の色調等は、印刷のため実物と多少異なる場合があります。

受注単位と配送サービス基準

受注単位

カタログに記載されております箱単位でお願いします。

弊社運賃負担基準(サービス基準)

1直送先、1回のご注文が、商品合計上代価格40,000円(税別)以上の場合は、運賃、梱包費用を弊社負担とさせていただきます。但し、特注カーブルール商品に関しては、1,500円(税別)の運賃梱包費を申し受けます。

該当外運賃等

上記サービス基準の該当しない場合(上代価格40,000円(税別)未満の場合)は、下記の運賃梱包費を申し受けます。

製品区分	(税別)	
	長さ2.73m未満	長さ2.73m以上
定尺ルール	1,000円	2,000円
特注ルール	1,000円	2,000円
特注カーブルール	2,000円	

その他

補強梱包が必要な場合は、1,500円(税別)以上の実費梱包費を申し受けます。

尚、運賃梱包費については、消費税は含まれておりません。

また、日曜・祝日配達指定便の場合は、別途1個につき400円(税別)の運賃を申し受けます。



製品情報が確認できる「デジタルカタログ」だけでなく、「マイルームシミュレーション」や「フォトギャラリー」など、お客様の製品選びや弊社製品のご提案時に活用いただける、さまざまなコンテンツをご用意しています。

*画像はイメージです。

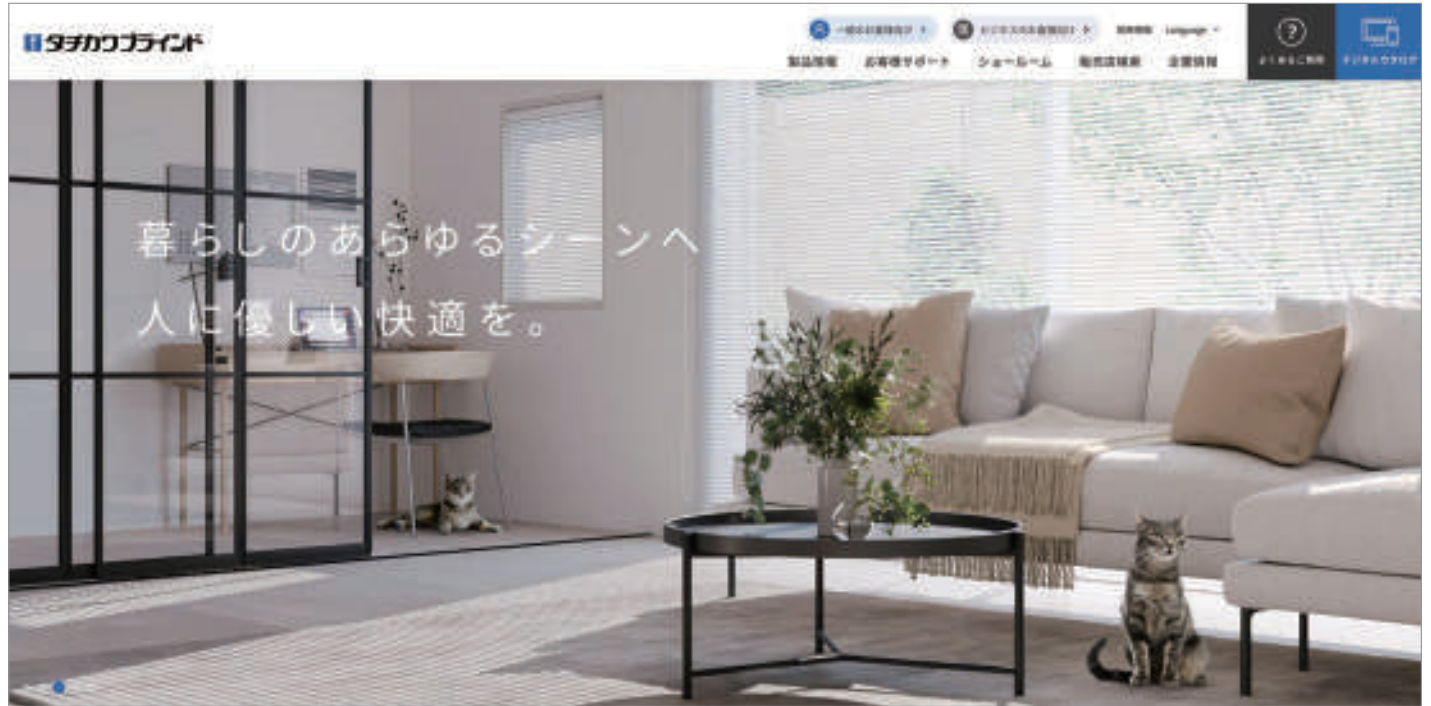

デジタルカタログ

実際のカatalogと同じ内容をご覧いただけます。
PDFカタログや掲載画像のダウンロードも可能です。

動画

製品の特長や動き、操作方法などの動画をご覧いただけます。

マイルームシミュレーション

自分で撮影した空間画像を使って、タチカワブラインド製品を取付けたイメージを確認できます。



フォトギャラリー

タチカワブラインドの施工例写真をご覧いただけます。
絞り込み検索も可能です。



納まり寸法計算ツール

ヨコ型・タテ型ブラインドのたたみ込み・たたみしろ寸法を簡単に算出できます。



省エネシミュレーション

製品・色柄を選んで、省エネ効果のシミュレーションができます。



お役立ち COLUMN

製品のポイントからリアルな施工例まで。インテリアをもっと楽しむためのコラムを掲載しています。



ショールームのご案内

アドバイザーと相談しながら実際に製品を見て触って確かめられる全国のショールーム。ホームページから展示製品の確認や事前予約ができます。



この印刷物には、環境にやさしいインキを使用しています。

[表紙]



[中面]



CURTAIN RAIL



TACHIKAWA CORPORATION www.blind.co.jp

立川ブラインド工業株式会社
東京都港区三田3丁目1番12号
〒108-8334

03-5484-6100 phone
03-5484-6200 fax

掲載の価格には消費税は含まれません